

救急・救助編

救急出場件数	3,706件
1日平均出場件数	10.2件
搬送人員	3,561人
救助出動件数	73件
救助活動件数	31件



第38回全国消防救助技術大会出場
(神奈川県横浜市)

備北地区消防組合設立以後の救急出場状況

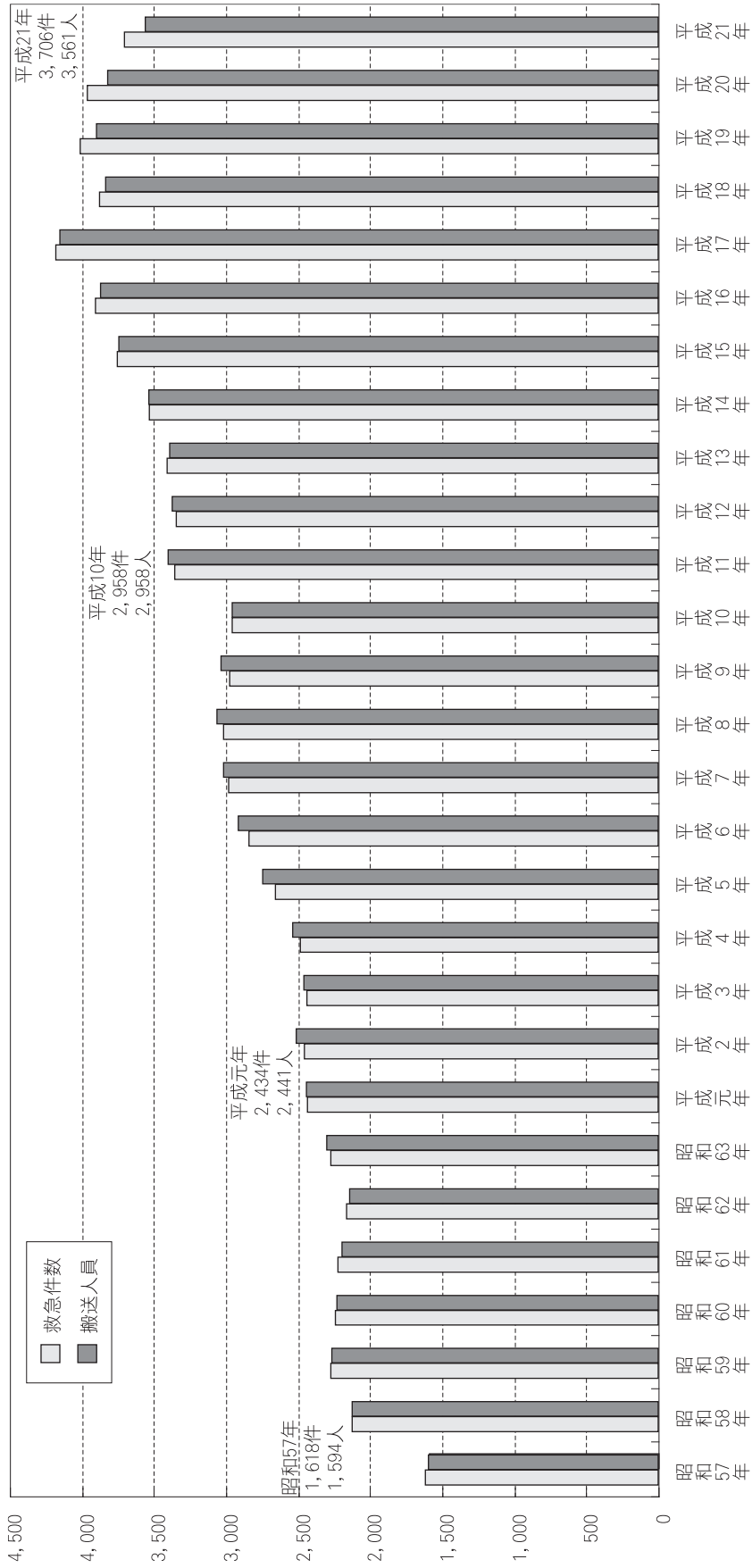

署所別救急出場状況

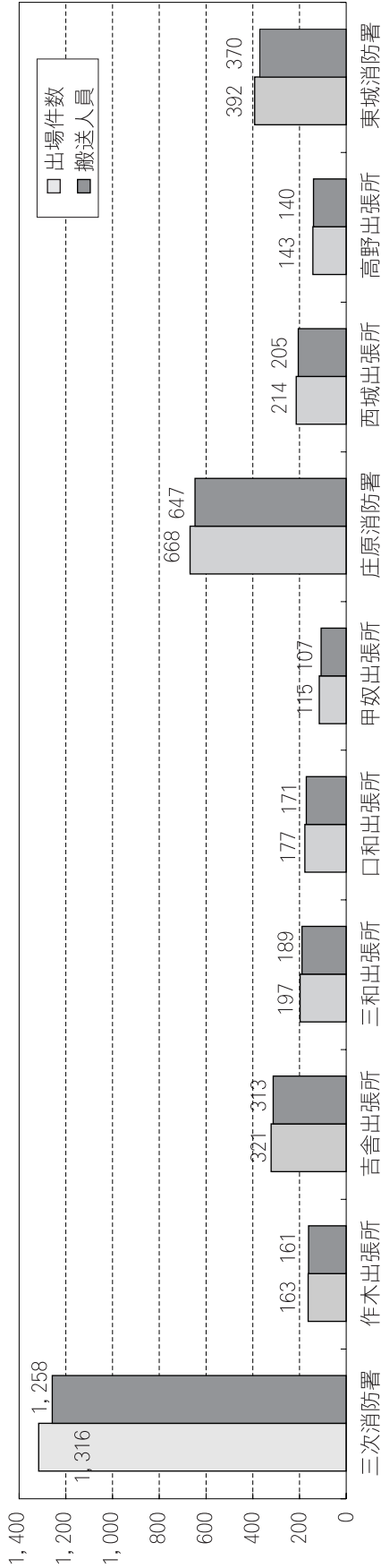

区 分	出 場										搬 送										不 搬 送		
	火 災	自 然 災 害	水 難	交 通 事 故	労 働 災 害	運 動 競 技	一 般 負 傷	加 害	自 損 行 為	急 病	計	火 災	自 然 災 害	水 難	交 通 事 故	労 働 災 害	運 動 競 技	一 般 負 傷	加 害	自 損 行 為		急 病	そ の 他
三次消防署	1		3	140	9	8	165	13	10	716	1,258			2	151	9	8	154	11	5	666	252	81
作木出張所			1	18	4		33		2	95	161			1	19	4		33		1	93	10	5
吉舎出張所				20	3	1	50		1	226	313				25	3	1	49		1	214	20	15
三和出張所				17	1	1	34	1	3	123	189				18	1	1	34	2	1	115	17	12
口和出張所	1			9	2		26			112	171				12	2		24			107	25	9
甲奴出張所	1			8	1		27		2	68	107				10	1		27		2	61	6	10
小 計	3	0	4	212	20	10	335	14	18	1,340	2,199	1	0	3	235	20	10	321	13	10	1,256	330	132
庄原消防署	3			68	2	6	98	1	11	421	647	3			79	2	6	91	1	6	402	57	37
西城出張所				14	2	2	37			134	205				14	2	2	37			125	25	13
高野出張所				6			19			100	140				6			17			99	18	4
小 計	3	0	0	88	4	8	154	1	11	655	992	3	0	0	99	4	8	145	1	6	626	100	54
東城消防署	1			37	5	3	59	1	4	191	370	1			32	5	3	55	3		180	91	29
合 計	7	0	4	337	29	21	548	16	33	2,186	3,561	5	0	3	366	29	21	521	17	16	2,062	521	215

市別救急出場件数

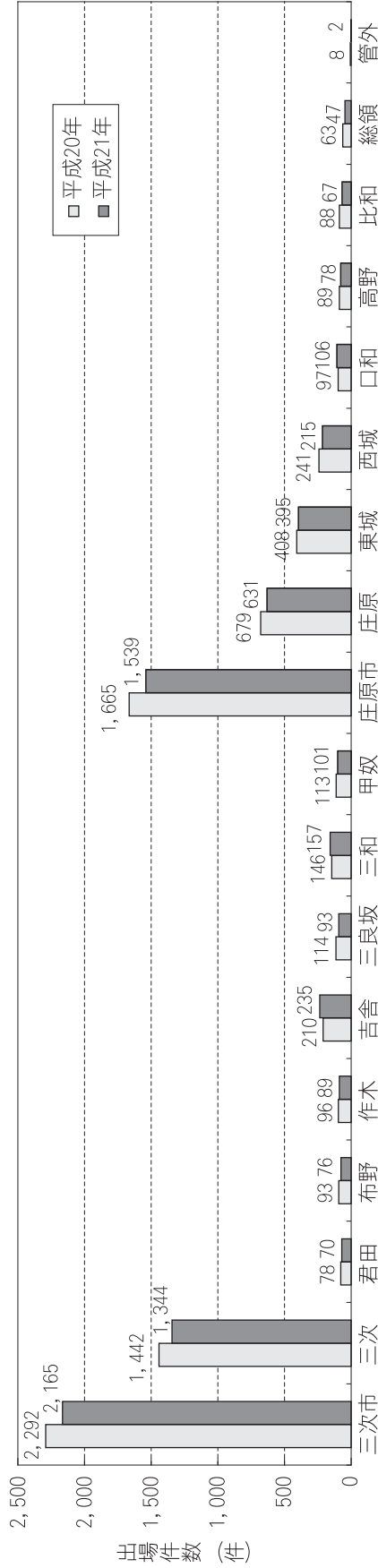

区分	出 場										件 数				搬 送										不 搬 送		
	計	火災	自然災害	水難	交通事故	労働災害	運動競技	一般負傷	加害行為	急病	転院搬送	医師搬送	資材搬送	その他	計	火災	自然災害	水難	交通事故	労働災害	運動競技	一般負傷	加害行為	急病		その他	
三次市	2,165	1	4	203	19	10	323	14	17	1,261	310			3	2,079			3	225	19	10	309	13	9	1,179	312	126
三次市	1,344		3	140	9	9	174	13	11	735	249			1	1,278			2	145	9	9	164	11	5	682	251	83
君田	70			4	1	1	15			43	7				66				5	1	13				40	7	5
布野	76			15	2		10		1	45	3				76				16	2		10			45	3	3
作木	89		1	4	2		22		1	52	7				87			1	4	2	22		1	50	7	2	
吉舎	235			15	2	1	43			160	14				234				22	2	1	42			153	14	10
三良坂	93			8	1		10		1	66	7				93				13	1	10		1	61	7	5	
三和	157			11	1		26	1	2	99	17				153				13	1	25	2	1	94	17	8	
甲奴	101	1		6	1		23		1	61	6				92				7	1	23		1	54	6	10	
庄原市	1,539	6		132	10	11	225	2	16	925	210			2	1,480	5			139	10	11	212	4	7	883	209	89
庄原	631	4		60	1	6	91	1	11	401	55			1	609	3			70	1	6	85	1	6	383	54	36
東城	395	1		40	5	3	59	1	4	191	91				372	1			35	5	3	55	3		179	91	32
西城	215			15	2	2	37			134	25				207				15	2	2	37			126	25	12
口和	106	1		6	1		10			70	18				105	1			8	1	10				68	17	3
高野	78			3			10			46	18			1	77				4		8				46	19	2
比和	67			3			9			55	3				65				3		9				54	2	2
総領	47			5	1		9		1	28	3				45				5	1	8		1	27	3	2	
管外	2			2											2				2								
合計	3,706	7	0	4	337	29	21	548	16	33	2,186	520	0	5	3,561	5	0	3	366	29	21	521	17	16	2,062	521	215

事故種別・年令区分別・傷病程度別搬送人員



年令	死亡	重症	中等症	軽症	その他	計	火災	自然災害	水難	交通	労働災害	運動競技	一般負傷	加害	自損	急病	その他	計
新生児	0	0	0	0	0	0										1	1	0
乳幼児	0	0	0	0	0	0				1			5			12	1	2
少年	0	0	0	0	0	0				22		9	8			31	2	53
成人	0	0	0	0	0	0			32	32		12	13			44	4	76
高年齢者	0	0	0	0	0	0			10	10	3	3	1			4	3	5
合計	0	0	0	0	0	0	5	0	29	21	17	21	521	17	16	2,062	521	3,561

月別救急出場状況

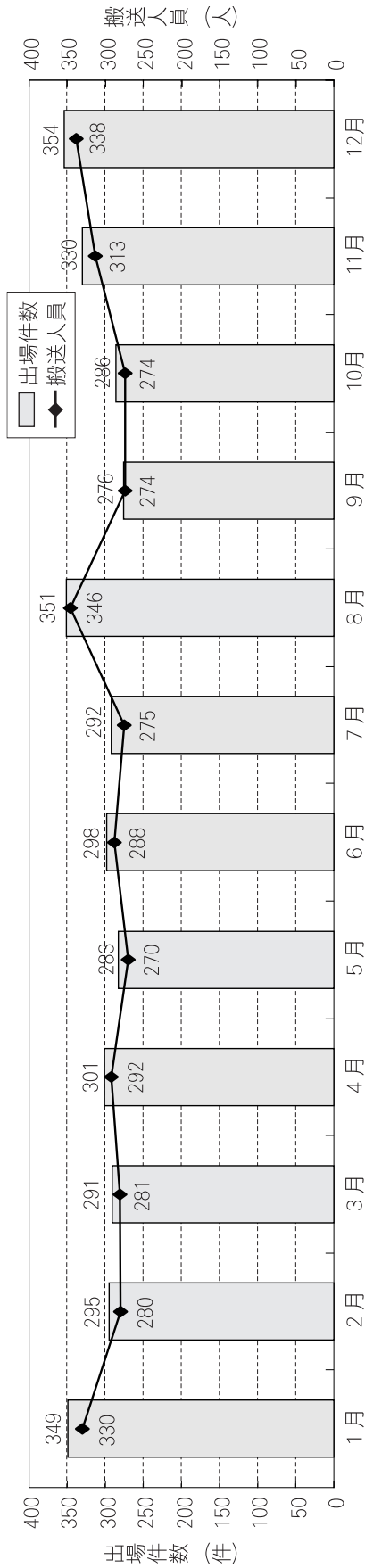

月	事故種別	出 場 件 数										搬 送 人 員																
		計	火災	自然災害	水難	交通事故	労働災害	運動競技	一般負傷	加害行為	自損行為	急病	計	火災	自然災害	水難	交通事故	労働災害	運動競技	一般負傷	加害行為	自損行為	急病	その他				
合計		3,706	7	0	4	337	29	21	548	16	33	2,186	520	0	0	5	3,561	5	0	3	366	29	21	521	17	16	2,062	521
1月		349				23	2		58	5	1	216	44			330				23	2		54	6	1	200	44	22
2月		295				30	2	1	40	1	5	164	50		2	280				30	2	1	39	1	3	152	52	20
3月		291	1			27	2		34		4	180	43			281	1			33	2		32		1	169	43	17
4月		301	3			26	3	2	41	2	3	173	48			292	2			33	3	2	39	1	2	162	48	19
5月		283	1		1	22	3	4	55		2	166	29			270	1	1	1	22	3	4	51		1	158	29	17
6月		298				37	4	1	46	1	3	173	32		1	288				38	4	1	46	1	1	165	32	14
7月		292				29	2	2	39		2	174	44			275				30	2	2	37			161	43	19
8月		351			1	29	1	3	51	4	4	211	47			346			1	36	1	3	49	3	3	203	47	15
9月		276				30	5	3	40	2	3	151	42			274				36	5	3	38	4	1	145	42	16
10月		286	2			32		2	40		2	158	48			274	1	1	1	31		2	38		1	153	47	15
11月		330				19	3	3	48	1	2	201	52		1	313			18	3	3	48	1			187	53	18
12月		354				33	2		56		2	219	41		1	338			36	2		50		2	207	41	23	

搬送人員に対する年齢割合

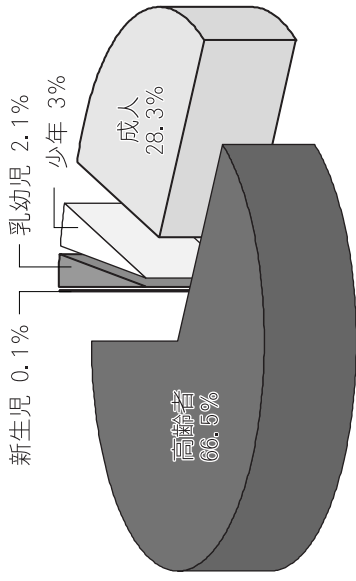

	新生児	乳幼児	少年	成人	高齢者	合計
搬送人員	4	76	105	1,008	2,368	3,561 (人)

現場到着所要時間状況

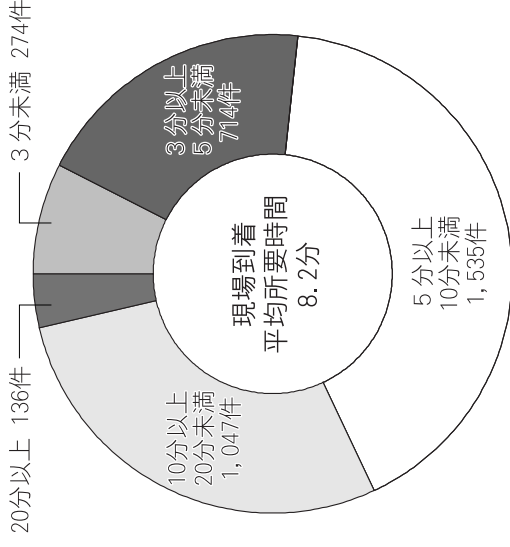

発生場所別搬送人員割合

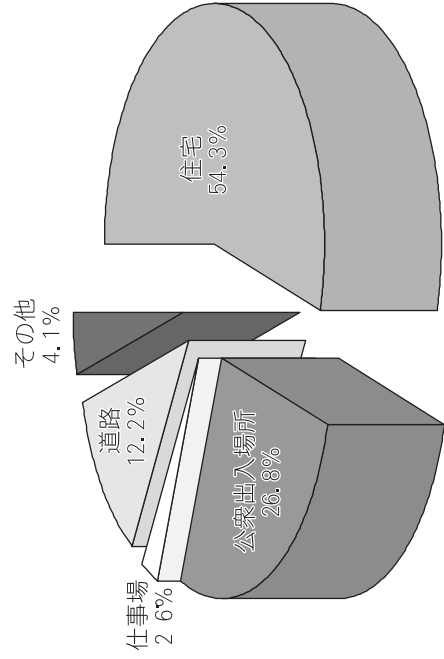

収容所要時間別搬送状況

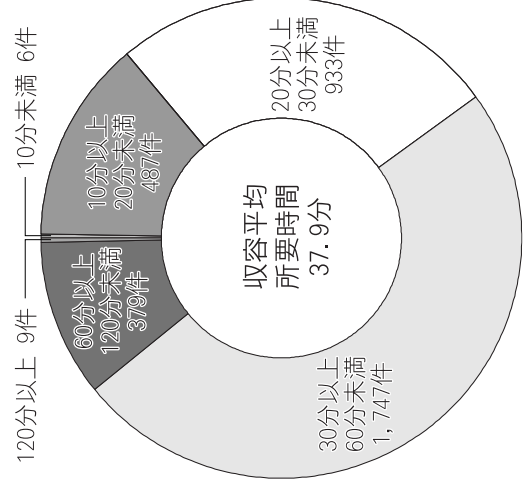

署所別救急出場件数比較表

	種別	年		比較増減	
		平成21年	平成20年		
合計	急病	2,186	2,329	△143	
	交通	337	347	△10	
	一般	544	633	△89	
	その他	639	656	△17	
	計	3,706	3,965	△259	
三 次 署	三次署	急病	716	767	△51
		交通	140	161	△21
		一般	165	188	△23
		その他	295	313	△18
		計	1,316	1,429	△113
	作木出張所	急病	95	116	△21
		交通	18	15	3
		一般	33	37	△4
		その他	17	16	1
		計	163	184	△21
	吉舎出張所	急病	226	210	16
		交通	20	23	△3
		一般	50	59	△9
		その他	25	23	2
		計	321	315	6
	防 和 出 張 所	急病	123	121	2
交通		17	17	-	
一般		34	23	11	
その他		23	15	8	
計		197	176	21	
署 口 和 出 張 所	急病	112	92	20	
	交通	9	5	4	
	一般	26	44	△18	
	その他	30	35	△5	
	計	177	176	1	
管 甲 奴 出 張 所	急病	68	95	△27	
	交通	8	9	△1	
	一般	27	23	4	
	その他	12	6	6	
	計	115	133	△18	
内 小 計	急病	1,340	1,401	△61	
	交通	212	230	△18	
	一般	335	374	△39	
	その他	402	408	△6	
	計	2,289	2,413	△124	

	種別	年		比較増減	
		平成21年	平成20年		
庄 原 消 防 署 管 内 小 計	庄原署	急病	421	466	△45
		交通	68	68	-
		一般	94	119	△25
		その他	85	82	3
		計	668	735	△67
	西城出張所	急病	134	146	△12
		交通	14	11	3
		一般	37	47	△10
		その他	29	34	△5
		計	214	238	△24
	高野出張所	急病	100	118	△18
		交通	6	4	2
		一般	19	23	△4
		その他	18	24	△6
		計	143	169	△26
	管内小計	急病	655	730	△75
交通		88	83	5	
一般		150	189	△39	
その他		132	140	△8	
計		1,025	1,142	△117	
東 城 消 防 署	急病	191	198	△7	
	交通	37	34	3	
	一般	59	70	△11	
	その他	105	108	△3	
	計	392	410	△18	

出 張 所 合 計	急病	858	898	△40
	交通	92	84	8
	一般	226	256	△30
	その他	154	153	1
	計	1,330	1,391	△61

(△はマイナス)

中国自動車道救急出場内訳

● 事故種別出場件数・傷病程度別搬送人員

種別	出場件数	傷病程度				計
		死亡	重症	中等症	軽症	
交通事故	16		1	1	8	10
急病	3			1	2	3
一般負傷	1				1	1
合計	20	0	1	2	11	14

● 署別出場件数

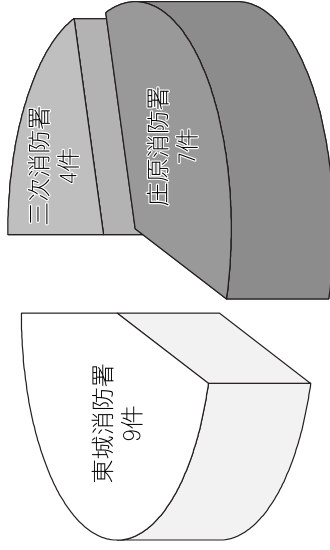

● 過去10年間の出場状況

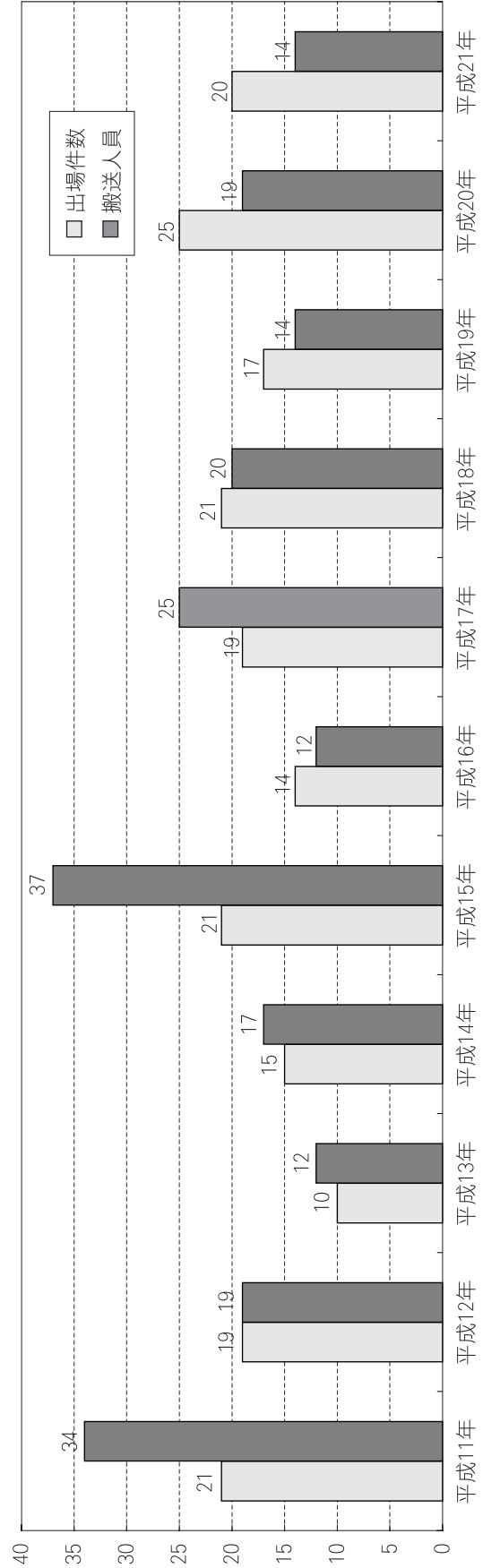

平成21年中の救助出動状況

事故種別	発生件数	救助活動(有)	救助活動(無)	救助人員	負傷程度					合計
					死亡	重症	中等症	軽症	その他	
交通事故	57	21	36	22	3	4	9	3		19
水難事故	4	2	2	3		1				1
火災										0
機械	4	2	2	2		1		1		2
その他の事故	8	6	2	6	1	2	1			4
合計	73	31	42	33	4	5	12	5	0	26

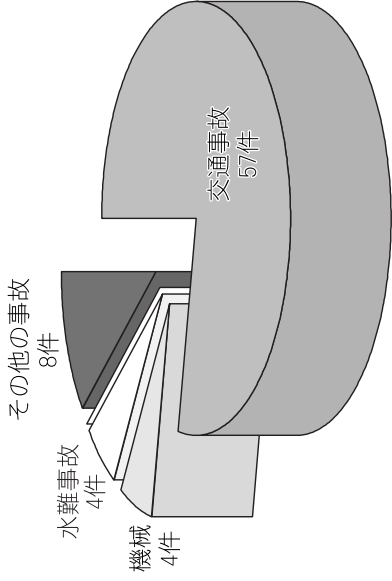

事故種別出動件数

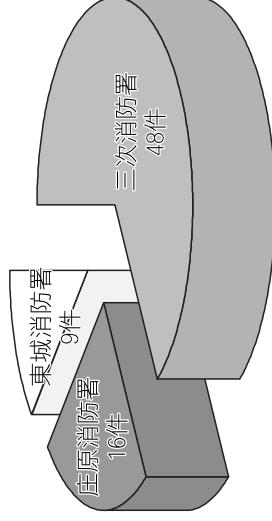

署別出動件数

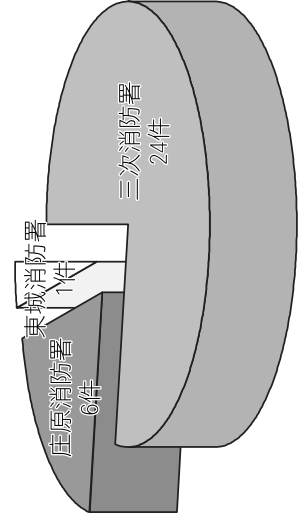

署別活動件数

過去10年間の救助出動状況

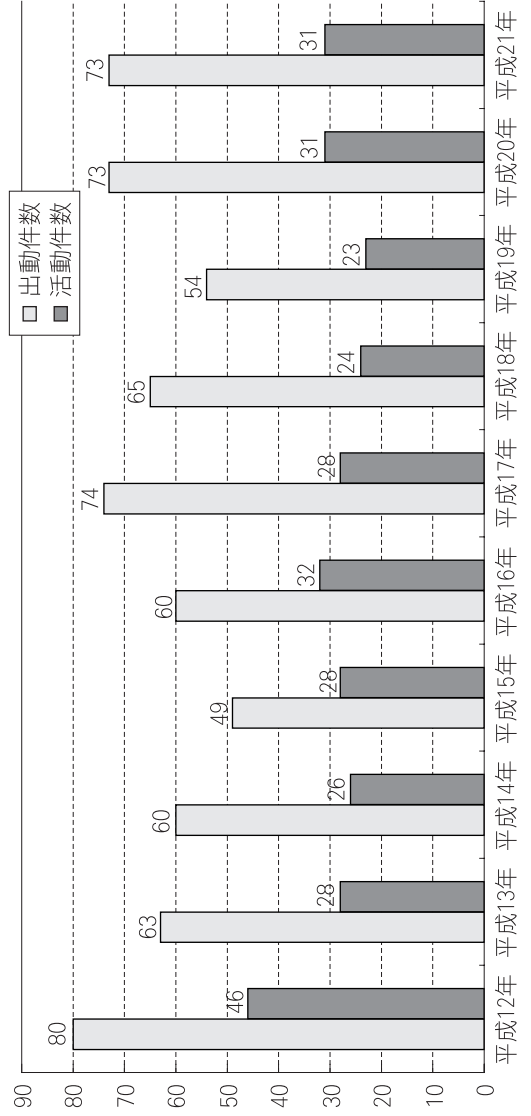

救命講習実施状況

平成21年中に実施した救命講習は、上級救命講習1回(27人受講)、普通救命講習80回(1,594人受講)、救急救室174回(4,086人受講)で総計5,707人の方が応急手当に関する講習を受講したことになる。(再講習を含む)
平成8年からの終了証の交付は、普通救命講習で11,810人、上級救命講習で594人に交付している。

救命講習の種類

- 1 上級救命講習(講習時間8時間でAEDを用いた応急手当, 修了証の交付あり)
- 2 普通救命講習 I(講習時間3時間でAEDを用いた応急手当, 修了証の交付あり)
- 3 普通救命講習 II(講習時間4時間でAEDを用いた応急手当, 修了証の交付あり)
- 4 救急救室(講習時間3時間未満で修了証の交付はなし)

平成8年からの上級・普通救命講習の実施状況

	上級救命講習		普通救命講習	
	回数	受講者(人)	回数	受講者(人)
平成8年	2	34	2	49
平成9年	0	0	22	560
平成10年	3	71	33	742
平成11年	0	0	30	666
平成12年	1	34	36	853
平成13年	1	34	46	997
平成14年	1	60	38	757
平成15年	5	104	90	1,500
平成16年	1	15	59	958
平成17年	1	37	71	1,194
平成18年	6	115	86	1,533
平成19年	5	76	88	1,609
平成20年	2	48	76	1,353
平成21年	1	27	80	1,594

平成21年中の署所別実施状況

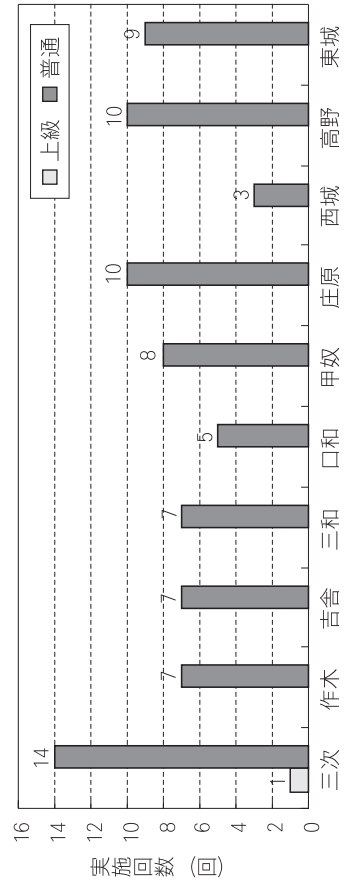

平成8年から普通救命講習を受講した団体等の状況

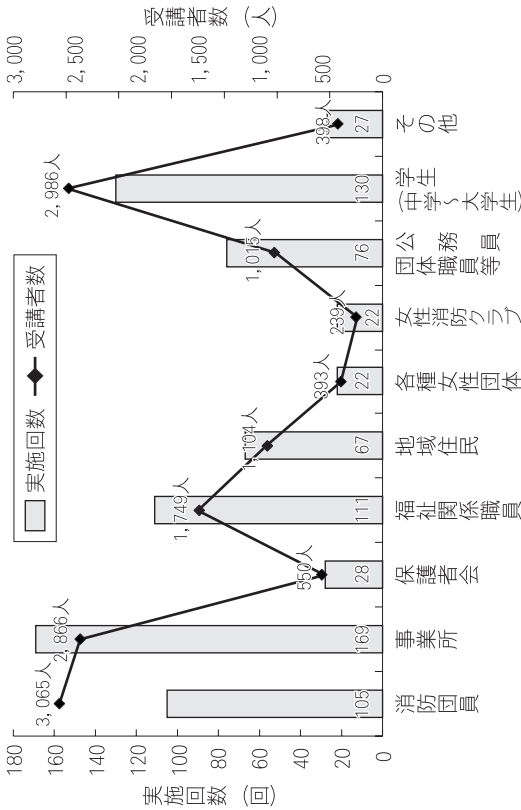

平成7年からの住民による人工呼吸等の実施状況

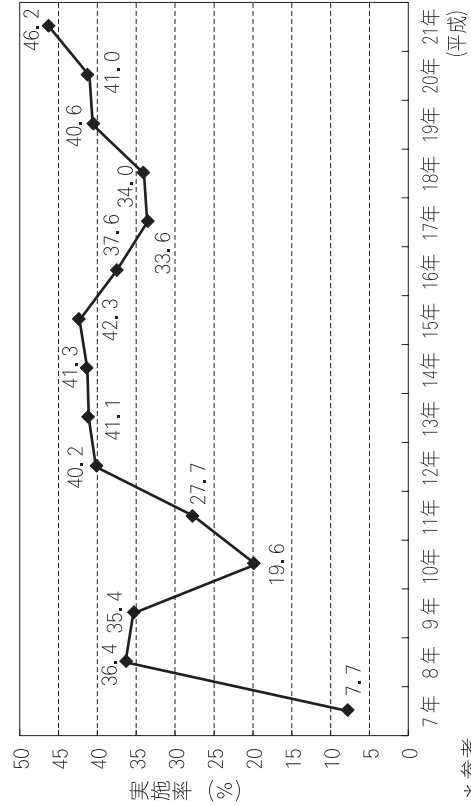

*参考
平成20年中における住民が行なった人工呼吸等の実施率 全国 40.7%

救急救命士による特定行為等の実施状況

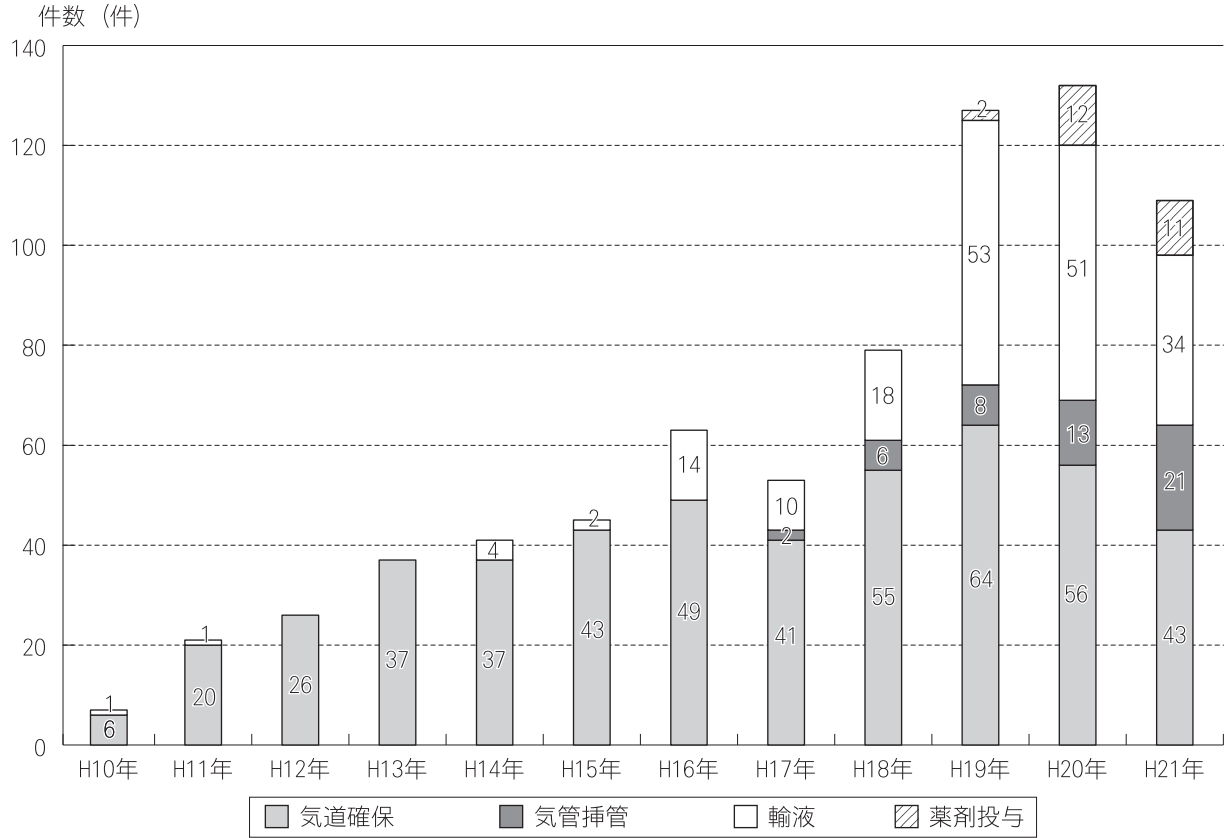

※ 気管挿管は平成17年6月から可能となった。

※ 薬剤（エピネフリン）投与は平成18年4月から可能となった。

救急隊員が行なった主な応急処置実施状況

