

2019

消防年報

令和元年版 消防年報
《令和二年刊行》



広島県
備北地区消防組合

広島県
備北地区消防組合
令和元年(2019)版 / 令和2年発行

備北消防の歌

作詩 坂井秀行
作曲 武田文夫

一、備北地域の晴れた日は
気なる乾燥 注意報
村から町へと 防災の
啓発 運動 呼びかけて
ふるさとを守る 使命感
あ、われら 備北消防

二、もしも災害 起きたなら
緊急 電話 一一九
防火に防水 救急と
出動 態勢 整えて
いのちを守る 正義感
あ、われら 備北消防

三、同僚^{なにかま}きずなを 結び合
準備は ヨーシの 合言葉
身に降る火の粉を 浴びながら
冷静 的確 迅速^{すみやか}に
財産 守る 責務感
あ、われら 備北消防

♩ = 106 ~ 116

び ほ く ち い き の は れ た ひ は
き にな る か ん そ う ち ゅ う い ほう む ら か ら ま ち へ と ほう さ い の け い
は つ う ん ど う よ び か け て
ふ る さ と ま も る し め い か ん あ あ わ れ ら び
ほ く し ゅ う ほう

消防本部・署所の住所と電話番号			
消防本部	〒728-0012 三次市十日市中三丁目1番21号	☎ 0824-63-1191	soumu1@119-bihoku.jp
三次消防署	〒728-0012 三次市十日市中三丁目1番21号	☎ 0824-63-1192 FAX 0824-63-1196	miyoshi1@119-bihoku.jp
作木出張所	〒728-0124 三次市作木町下作木1068-1	☎ 0824-55-3109	sakugi1@119-bihoku.jp
吉舎出張所	〒729-4207 三次市吉舎町敷地795	☎ 0824-43-3119	kisa1@119-bihoku.jp
三和出張所	〒729-6615 三次市三和町上板木45-1	☎ 0824-52-3119	miwa1@119-bihoku.jp
口和出張所	〒728-0503 庄原市口和町大月576-14	☎ 0824-87-2455	kutiwa1@119-bihoku.jp
甲奴出張所	〒729-4102 三次市甲奴町西野40-1	☎ 0847-67-2282	kounu1@119-bihoku.jp
庄原消防署	〒727-0004 庄原市新庄町396-1	☎ 0824-72-9911 FAX 0824-72-2200	shoubara1@119-bihoku.jp
西城出張所	〒729-5744 庄原市西城町大屋1956-20	☎ 0824-82-2193	saijou1@119-bihoku.jp
高野出張所	〒727-0412 庄原市高野町下湯川356-4	☎ 0824-86-2955	takano1@119-bihoku.jp
東城消防署	〒729-5121 庄原市東城町川東1175	☎ 08477-2-4005 FAX 08477-2-4037	toujou1@119-bihoku.jp

はじめに

この年報は、当組合管内の消防現勢及び消防業務に関する2019年の概況を集録し、将来の参考に資するとともに消防情報を広く紹介するために編集したものです。

各方面で活用していただき、ご意見をお聞かせいただければ幸いです。

令和2年7月

備北地区消防組合消防本部

目 次

概 況

備北地区消防組合の地勢及び署所の配置図	1
構成市の人口・世帯数・面積と管轄署所	2
備北地区消防組合の沿革	3

総 務 編

備北地区消防組合（消防本部・消防署）の組織図	12
主な事務分掌	13
歴代管理者・議会議長・消防長	14
消 防 予 算	15
消 防 職 員	16
令和元年度の主要行事	21

予 防 編

防火対象物数	22
防火対象物査察実施状況	23
建築物確認同意・検査事務処理状況	24
防火指導状況	24
〔甲種防火対象物〕防火管理者選任状況等	25
〔乙種防火対象物〕防火管理者選任状況等	27
危険物製造所等設置件数（完成検査済証交付施設）	29
危険物製造所等査察件数	30
危険物事務処理状況	31
火薬類・高圧ガス事務処理状況	32
予防関係各種届出	33
一般住宅防火査察実施状況	34
火災予防啓発活動実施状況	35
備北地区消防組合幼少年女性防火委員会クラブ一覧表	36

警 防 編

備北地区消防組合設立以後の火災件数	38
署所別火災発生状況	39
市別火災発生状況	40
原因別火災発生状況	41
火災発生状況比較表	42
消防応援協定	43
大規模災害・集団事故発生時における協定	43

救急・救助編

備北地区消防組合設立以後の救急出場状況	44
署所別救急出場状況	45

市別救急出場状況	46
事故種別・年齢区分別・傷病程度別搬送人員	47
時間帯別救急出場状況	48
月別救急出場状況	49
搬送人員に対する年齢割合	50
発生場所別搬送人員分類	50
現場到着所要時間状況	50
収容所要時間別搬送状況	50
署所別救急出場件数比較表	51
中国自動車道救急出場内訳	52
尾道松江自動車道救急出場内訳	52
救助出動状況	53
救命講習実施状況	54
救急救命士による特定行為等の実施状況	55
ドクターヘリ活動状況	56

消防施設編

消防車両配置状況	57
特殊装備資機材現有数	59
消防水利の状況	60

通信・気象編

高機能消防指令センターシステム構成図	61
消防救急デジタル無線システム装置	62
基地局／中継局構成	63
通信施設状況	64
119番受信状況	65
携帯電話からの119番受信状況	66
119番転送受信件数内訳	66
F A X ・ E メール ・ N E T 受信状況	67
I P 電話119番受信状況	67
市別緊急通報システム受信状況	68
月別天候日数状況	69
気象情報受信状況	70
気象状況集計表	71

消防団編

管内消防団長・副団長・方面隊長	72
消防団員数（実員数）	73
消防団の車両等保有現数	74

備北地区消防組合の地勢及び署所の配置図

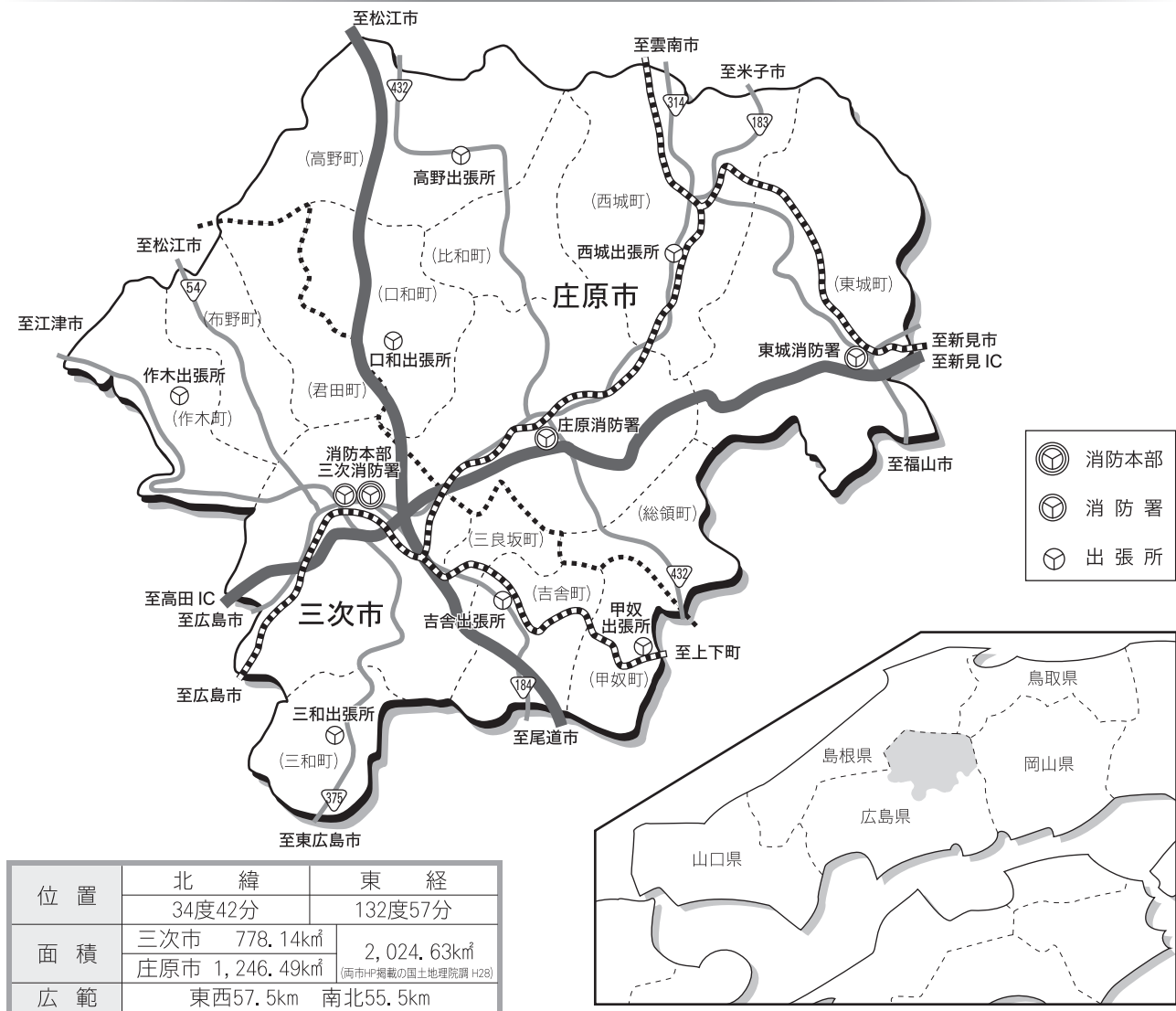

三次市・庄原市からなる，広島県北の消防組合です。

備北地区消防組合は広島県の北東に位置し，東は岡山県，北は島根県，鳥取県に接しており，管内面積は広島県の約24%にあたる2,024.63km²と広大な面積を管轄しています。

中国地方を横断する中国山地の山陽側に位置する当組合の地勢は，北部においては，道後山，比婆山等の1,000m級の高峰が連なり，変化に富んだ自然環境を形成し，急峻な渓谷や棚田の広がる美しい里山の景観を作り出しています。庄原市には冬になると積雪が1mを超える豪雪地帯もあり，三次市では夏に行われる鵜飼や，晩秋の霧の海など四季折々に変化するその姿は私達の目を楽しませてくれます。

また，日本海へ注ぐ中国地方第一の川である江の川の源は阿佐山を源流としていますが，そのほとんどを当地域に発し，中流域の三次盆地で三支流をあわせています。三次地方は古くから山陽と山陰を結ぶ交通の要衝として栄え，中国横断自動車道尾道・松江線の全線開通により，「人・物・文化」の交流がますます活発になっています。

概況

構成市の人口・世帯数・面積と管轄署所

令和2年4月1日現在

市	区分	人口(人)			世帯数 (戸)	面積 (km ²)	管轄署所名
			うち65歳以上(人)	人口に占める割合			
三 次 市	三 次 市	52,162	18,539	35.5%	23,442	778.14	
	三 次	35,763	11,095	31.0%	16,127	251.54	三次消防署
	君 田	1,496	644	43.0%	639	85.86	口和出張所
	布 野	1,470	682	46.4%	600	83.03	作木出張所
	作 木	1,325	678	51.2%	621	91.91	
	吉 舎	3,738	1,726	46.2%	1,702	84.06	吉舎出張所
	三 良 坂	3,156	1,202	38.1%	1,385	43.68	
	三 和	2,779	1,385	49.8%	1,288	72.89	三和出張所
	甲 奴	2,435	1,127	46.3%	1,080	65.17	甲奴出張所
庄 原 市	庄 原 市	34,559	14,865	43.0%	15,427	1,246.49	
	庄 原	17,645	6,661	37.8%	7,917	243.53	庄原消防署
	東 城	7,409	3,483	47.0%	3,450	304.89	東城消防署
	西 城	3,273	1,667	50.9%	1,407	226.89	西城出張所
	口 和	1,929	925	48.0%	793	110.12	口和出張所
	高 野	1,701	842	49.5%	667	159.17	高野出張所
	比 和	1,312	698	53.2%	591	131.29	
	総 領	1,290	589	45.7%	602	70.60	甲奴出張所
合 計	86,721	33,404	38.5%	38,869	2,024.63		

備北地区消防組合の沿革

【昭和39年】	
2月14日	三次市消防本部消防署設置の政令指定を受ける（告示第16号）
【昭和40年】	
1月1日	三次市消防本部設置（三次市十日市町2200番地の2）
3月31日	三次市消防署設置（ㄥ）（職員数17名）
ㄥ	広島県議会議員 原田豊氏から消防ポンプ車（A2級，ニッサン）の寄贈を受ける
【昭和41年】	
3月	三次市消防署に消防ポンプ車（A2級，ニッサン）配置
ㄥ	職員6名増員（職員数23名）
【昭和43年】	
12月	生命保険協会から救急車（トヨタ）の寄贈を受ける
【昭和44年】	
1月15日	三次市消防署 救急業務開始
ㄥ	ㄥ 消防無線電話設置
4月2日	職員4名増員（職員数27名）
9月1日	三次市消防本部，三次市消防署を三次市十日市町1068番地の3に移転
【昭和45年】	
3月	三次市，庄原市両市議会，三次地区消防組合設立規約等議決
4月1日	三次地区消防組合設立許可（広島県知事）
4月17日	庄原市，消防本部消防署設置の政令指定を受ける（告示第62号）
9月30日	庄原消防署庁舎完成（庄原市本町1555番地の1）
10月1日	三次地区消防組合消防本部，三次消防署，庄原消防署発足（職員数46名）
11月	消防本部に指揮広報車（マツダ）配置
【昭和46年】	
3月11日	庄原消防署に消防ポンプ車（A2級，ニッサン）配置
ㄥ	ㄥ に小型動力ポンプ（トーハツ）購入
3月	庄原消防署 消防無線電話開設
4月1日	職員5名増員（職員数51名）
9月20日	日本船舶振興会から救急車（2B型，トヨタ）の寄贈を受け，庄原消防署に配置
10月1日	庄原消防署，救急業務開始
12月1日	三次消防署，庄原消防署に水槽付消防ポンプ車（A2級，いすゞ）配置
ㄥ	三次消防署に搬送車（マツダ）配置
【昭和47年】	
4月1日	職員3名増員（職員数54名）
5月15日	庄原消防署に指揮広報車（マツダ）配置
7月12日	広島県北一帯未曾有の大水害に襲われる
【昭和48年】	
4月1日	職員2名増員（職員数56名）
10月10日	三次消防署に消防ポンプ車（A2級，ニッサン）配置
【昭和49年】	
2月1日	庄原消防署 庁舎改築
3月26日	日本損害保険協会から救急車（3B型，ニッサン）の寄贈を受け，三次消防署に配置
4月1日	職員10名増員（職員数66名）

概況

4月1日	三次消防署 庁舎改築
5月10日	三次消防署に指揮広報車（マツダ）配置
〃	庄原消防署に搬送車（ニッサン）配置
【昭和52年】	
1月10日	比婆郡5町と集団事故救急業務応援協定の締結
4月1日	消防署機構改革実施
7月	三次市，庄原市，東城町各市町議会，三次地区消防組合同規約変更を議決し，三次地区消防組合に東城町加入
8月1日	三次地区消防組合同規約変更許可（広島県知事）
9月2日	東城消防署要員として，職員2名増員（職員数68名）
9月6日	三次消防署，庄原消防署に林野火災用簡易ポンプ配置
9月20日	日本消防協会から救急車（2B型，ニッサン）の寄贈を受け，庄原消防署に配置
10月1日	東城町加入に伴う消防本部増強として，職員2名増員（職員数70名）
10月14日	消防本部に指揮広報車（ニッサン）配置
11月16日	東城消防署要員として，職員1名増員（職員数71名）
【昭和53年】	
1月4日	東城消防署要員として，職員5名増員（職員数76名）
3月25日	東城消防署庁舎完成
4月1日	東城消防署要員として，職員12名増員（職員数89名）
〃	東城消防署発足（比婆郡東城町109の5）により1本部，3消防署となる
〃	東城消防署 消防無線電話開設
4月4日	東城町，消防本部消防署設置の政令指定を受ける（告示第60号）
8月30日	神石郡神石町と救急業務応援協定締結
9月18日	東城消防署に消防ポンプ自動車（A2級，ニッサン）配置
10月1日	兼務であった庄原消防署長を専任としたため，職員1名増員（職員数90名）
10月16日	日本道路公団と中国自動車道救急業務に関する覚書を締結
10月20日	日本消防協会から広報車（三菱）の寄贈を受け，東城消防署に配置
10月28日	中国自動車道における消防活動を円滑に処理するため，阿新広域事務組合と消防相互応援協定を締結
〃	中国自動車道開通
【昭和54年】	
1月4日	中国自動車道の救急要員として職員7名増員（職員数96名）
3月15日	三次消防署に消防ポンプ自動車（B1級，いすゞ）配置
9月11日	日本消防協会から救急車（2B型，トヨタ）の寄贈を受け，三次消防署に配置
【昭和55年】	
5月20日	消防本部，庄原消防署の指揮広報車（マツダルーチェ）更新
10月20日	三次市が東洋工業株式会社から寄贈を受けた連絡車（マツダファミリア）を消防本部に移管配置
12月17日	東城消防署に水槽付消防ポンプ自動車（A2級，日野）配置
12月24日	三次消防署の小型動力ポンプ積載車（マツダタイタン）更新
【昭和56年】	
2月4日	庄原消防署に消防ポンプ自動車（B1級，いすゞ）配置
【昭和57年】	
2月22日	東城消防署に救急車（2B型，ニッサン）配置
3月25日	庄原消防署の小型動力ポンプ積載車（ニッサンサファリ）更新
〃	東城消防署に小型動力ポンプ積載車（ニッサンサファリ）配置

3月	三次市、庄原市、東城町、双三郡君田村・布野村・作木村・吉舎町・三良坂町・三和町、比婆郡西城町・高野町・比和町・口和町、甲奴郡甲奴町・総領町のそれぞれの議会は、三次地区消防組合の規約を変更し、従来の2市1町に12町村を加え、名称を備北地区消防組合と議決した
4月1日	三次地区消防組合同規約変更許可（広島県知事）
〃	備北地区消防組合と名称変更する（2市、10町、3村管轄）
〃	出張所要員として73名増員（職員数167名）
4月2日	双三郡君田村・布野村・作木村・吉舎町・三良坂町・三和町、比婆郡西城町・高野町・口和町・比和町、甲奴郡甲奴町・総領町は消防本部、消防署設置の政令指定を受ける（告示第78号）
4月22日	三次消防署に指揮広報車（マツダルーチェ）配置
6月25日	三次消防署に気象観測装置導入
6月30日	消防本部、三次消防署庁舎竣工
〃	東城消防署庁舎竣工（比婆郡東城町大字川東1175番地）
〃	消防本部、三次消防署に広島県防災行政無線設置
7月1日	消防本部へ職員7名増員（職員数174名）
9月1日	消防本部に課制（庶務、予防、警防）を、消防署に出張所を設ける
9月17日	7出張所配置分として消防ポンプ自動車（BD-I型、ニッサンサファリ）7台購入
9月22日	7出張所配置分として救急自動車（2B型、ニッサンホーミー）7台購入
9月30日	三次消防署作木出張所・吉舎出張所・三和出張所・口和出張所・甲奴出張所・庄原消防署西城出張所・高野出張所庁舎竣工
〃	三次消防署に救急指令装置導入
10月1日	三次消防署作木出張所・吉舎出張所・三和出張所・口和出張所・甲奴出張所・庄原消防署西城出張所・高野出張所業務開始
【昭和58年】	
3月2日	消防庁長官表彰竿頭綬を受ける
4月1日	(財)広島県消防設備管理協会備北支所開設（消防本部予防課内）
4月28日	東城消防署の指揮広報車（マツダルーチェ）更新
8月10日	日本消防協会から指揮広報車（トヨタカーリナバン）の寄贈を受け消防本部に配置
10月22日	三次消防署に化学消防車（II型、三菱フソー）配置
12月20日	広島県同栄社共済連から救急車（2B型、トヨタハイエース）の寄贈を受け庄原消防署に配置
【昭和60年】	
3月30日	庄原消防署庁舎竣工（庄原市新庄町396の1番地）
〃	庄原消防署に救急指令装置導入
〃	7出張所にC1級小型動力ポンプ配置
【昭和61年】	
2月13日	三次消防署の救急車（2B型、トヨタハイエース）更新
2月15日	三次消防署作木出張所、庄原消防署高野出張所の救急車（2B型いすゞファーゴ4WD）更新
8月26日	日本損害保険協会から消防ポンプ車（BD-Iニッサン）の寄贈を受け三次消防署に配置
10月28日	三次消防署口和出張所、庄原消防署西城出張所の救急車（2B型いすゞファーゴ4WD）更新
11月27日	庄原消防署に化学消防車II型（三菱フソー）配置
【昭和62年】	
3月26日	三次消防署に30mはしご付消防自動車（ニッサン）配置

概 況

7月17日	三次消防署に折りたたみ式アルミボート配置
10月1日	広島県内消防広域相互応援協定を締結
〃	広島県内高速自動車道相互応援協定を締結
【昭和63年】	
1月11日	消防本部の査察広報車（マツダボンゴ4WD）更新
3月15日	東城消防署に救急指令装置を導入
3月24日	江津市外7町村消防組合と県境隣接広域消防相互応援協定を締結
3月	三次市、庄原市、東城町、双三郡君田村・布野村・作木村・吉舎町・三良坂町・三和町、比婆郡西城町・高野町・比和町・口和町、甲奴郡甲奴町・総領町のそれぞれの議会は分担金の支弁方法について、備北地区消防組合の規約の一部変更を議決した
4月1日	消防本部、消防署欠員補充のため職員6名採用（職員数172名）
〃	三次消防署に特別救助隊設置
5月10日	備北地区消防組合同規約変更許可（広島県知事）
5月11日	消防本部に公用車（マツダルーチェ）配置
12月19日	庄原消防署に消防ポンプ車（CD-I型、いすゞ4WD）配置
【平成元年】	
1月8日	元号、平成となる
3月20日	三次消防署作木出張所に無線中継局設置
3月29日	三次消防署に救助工作車（II型、日野レンジャー）配置
11月11日	広島県同栄社共済農業協同組合連合会から救急車（2B型、ニッサンキャラバン）の寄贈を受け庄原消防署に配置
12月26日	庄原消防署の指揮広報車（マツダボンゴ4WD）更新
12月27日	三次消防署吉舎出張所、甲奴出張所の救急車（2B型、ニッサン4WD）更新
【平成2年】	
3月14日	三次消防署に訓練塔建設
5月16日	消防本部の指揮広報車（マツダファミリア4WD）更新
9月13日	日本防火協会から防火広報車（いすゞファエゴ）を備北地区消防組合幼年婦人防火委員会に寄贈を受ける
10月26日	東城消防署の指揮広報車（マツダボンゴ4WD）更新
12月18日	三次消防署三和出張所の救急車（2B型、トヨタ4WD）更新
【平成3年】	
2月28日	東城消防署のポンプ車（CD-I型、三菱4WD）更新
3月28日	庄原消防署に訓練塔建設
4月1日	消防本部、消防署欠員補充のため職員4名採用（職員数172名）
7月23日	三次消防署の指揮広報車（マツダボンゴ4WD）更新
9月9日	広島県同栄社共済農業協同組合連合会から救急車（2B型、ニッサンキャラバン4WD）の寄贈を受け東城消防署に配置
12月3日	東城消防署に大型油圧救助器具を導入
12月24日	三次消防署のポンプ車（CD-I型、いすゞ4WD）更新
【平成4年】	
3月9日	庄原消防署に救助工作車（I型、いすゞ4WD）配置
4月1日	消防本部、消防署欠員補充のため職員4名採用（職員数173名）
5月	消防本部に、各種事務能力の向上を図るため、パーソナルコンピュータ（NEC、PC-9801FA）を導入
6月10日	消防本部の指揮広報車（マツダカペラカーゴ4WD）更新
10月19日	庄原消防署高野出張所の救急車（2B型、トヨタ4WD）更新

- 11月27日 東城消防署の小型動力ポンプ積載車（ニッサンアトラス4WD）更新
 12月 三次市，庄原市，東城町，双三郡君田村・布野村・作木村・吉舎町・三良坂町・三和町，比婆郡西城町・高野町・比和町・口和町，甲奴郡甲奴町・総領町のそれぞれの議会は，備北地区消防組合の規約の変更をし，従来の消防に関する事務にふると市町村圏に関する事務を加え，名称を備北地区消防広域行政組合と議決した
- 【平成5年】
 2月1日 備北地区消防組合同規約変更許可（広島県知事）
 〃 備北地区消防広域行政組合と名称変更する
 2月15日 備北地区消防組合同設立10周年並びに備北地区消防広域行政組合同発足記念式典を開催
 4月1日 備北地区消防広域行政組合同職員定数条例改正（職員定数「175名」から「201名」とする）
 〃 消防本部，消防署の事務増による要員確保のため，職員10名採用（職員数182名）
 7月26日 三次消防署の資機材搬送車（マツダボンゴブローニー4WD）更新
 12月20日 三次消防署作木出張所，庄原消防署西城出張所の救急車（2B型，ニッサンホームー4WD）更新
- 【平成6年】
 2月17日 三次消防署の救急車（2B型，ニッサンキャラバン）更新
 3月30日 東城消防署に救助工作車（I型，いすゞ4WD）配置
 4月1日 消防本部，消防署の事務増による要員確保のため，職員10名採用（職員数192名）
 8月25日 第23回全国消防救助技術大会「斜めブリッジ救助の部」出場（京都市）
 12月20日 庄原消防署及び三次消防署口和出張所の救急車（2B型，トヨタ4WD）更新
- 【平成7年】
 1月17日 阪神・淡路大震災に伴う応援出動
 4月1日 消防本部，消防署の事務増による要員確保のため，職員8名採用（職員数200名）
 5月24日 救急救命士，第1号誕生
 8月25日 第24回全国消防救助技術大会「ロープ応用登はんの部」出場（北九州市）
- 【平成8年】
 2月7日 東城消防署の水槽付消防ポンプ自動車（水I-A型，三菱フソー）更新
 2月27日 三次消防署に高規格救急車（トヨタハイメディック4WD）配置
 3月22日 庄原消防署に25mはしご付消防ポンプ自動車（日野）配置
 3月27日 庄原消防署はしご付消防ポンプ自動車導入に伴う庁舎増築竣工
 4月1日 備北地区消防広域行政組合同職員定数条例改正（職員定数「201名」から「210名」とする）
 〃 三次消防署，救急救命士業務開始
 8月28日 当消防組初めの総合防災訓練実施
 10月1日 消防職員委員会設置
- 【平成9年】
 2月19日 三次消防署の化学消防車（日野）更新
 2月21日 庄原消防署に高規格救急車（トヨタハイメディック4WD）配置
 2月27日 庄原消防署西城出張所の消防ポンプ自動車（MST-I型，日野4WD）更新
 2月28日 三次消防署吉舎出張所の消防ポンプ自動車（MST-I型，日野4WD）更新
 3月27日 消防本部通信指令棟竣工
 4月1日 消防本部，消防署の事務増による要員確保のため，職員5名採用（職員数205名）
 〃 庄原消防署，救急救命士業務開始
 6月12日 第20回全国消防職員意見発表会出場
- 【平成10年】
 2月5日 東城消防署に高規格救急車（いすゞスーパーメディック4WD）配置
 2月26日 三次消防署作木出張所，庄原消防署高野出張所の消防ポンプ自動車（MST-I型，日野

概 況

	4WD) 更新
3月1日	東城消防署, 救急救命士業務開始
3月9日	三次消防署吉舎出張所に高規格救急車 (いすゞスーパーメディック4WD) 配置
3月16日	三次消防署吉舎出張所, 救急救命士業務開始
3月25日	消防緊急通信指令施設完成
4月1日	消防本部通信指令課新設
ク	職員の欠員補充のため3名採用 (職員207名)
5月1日	消防緊急通信指令施設運用開始
6月5日	第21回全国消防職員意見発表会出場
11月9日	携帯電話から119番通報受付開始
【平成11年】	
2月25日	三次消防署三和出張所・口和出張所・甲奴出張所の消防ポンプ自動車 (CD-I型いすゞ4WD) 更新
ク	消防本部の指揮車 (マツダプロシート) 更新
4月1日	職員の欠員補充のため6名採用 (210名)
ク	緊急通報システム事業運用開始
ク	言語及び聴覚障害者等からの福祉ファクシミリ119番通報受付開始
9月3日	日本損害保険協会から消防ポンプ自動車 (CD-I型, 三菱4WD) の寄贈を受け, 庄原消防署に配置
12月6日	三次消防署甲奴出張所に高規格救急車 (トヨタハイメディック4WD) 配置
【平成12年】	
1月19日	三次消防署の消防ポンプ自動車 (CD-I型, 三菱4WD) 更新
3月31日	鳥取県西部広域行政管理組合消防局と消防相互応援協定を締結
5月29日	三次消防署三和出張所に高規格救急車 (ニッサンパラメディック4WD) 配置
7月28日	東城消防署の指揮広報車 (マツダフレندي4WD) 更新
8月23日	備北地区総合防災訓練
【平成13年】	
1月31日	三次消防署吉舎出張所・三和出張所・甲奴出張所に事務連絡車 (マツダスクラム4WD) 配置
2月28日	東城消防署無線中継局整備
4月1日	職員の欠員補充のため3名採用 (209名)
5月17日	三次消防署作木出張所, 庄原消防署高野出張所に事務連絡車 (マツダスクラム4WD) 配置
6月18日	三次消防署の指揮広報車 (マツダフレندي4WD) 更新
12月12日	庄原消防署高野出張所に高規格救急車 (ニッサンパラメディック4WD) 配置
【平成14年】	
5月21日	三次消防署口和出張所, 庄原消防署西城出張所に事務連絡車 (マツダスクラム4WD) 配置
12月19日	三次消防署作木出張所に高規格救急車 (トヨタハイメディック4WD) 配置
【平成15年】	
4月1日	職員の欠員補充のため7名採用 (208名) 女性消防吏員誕生
5月12日	備北地区消防広域行政組合格約変更許可 (広島県知事)
ク	副管理者に三次市助役が加わる (副管理者15人)
9月1日	広島県総合防災訓練
12月16日	三次消防署口和出張所に高規格救急車 (トヨタハイメディック4WD) 配置
【平成16年】	
3月	庄原市, 西城町, 東城町, 口和町, 高野町, 比和町, 総領町のそれぞれの議会は, 構成市町村合併に伴い、「三次市, 君田村, 布野村, 作木村, 吉舎町, 三良坂町, 三和町, 甲奴町」

4月1日	が脱退し、新に「三次市」として加入する備北地区消防広域行政組合同規約の変更を議決した 備北地区消防広域行政組合同規約変更許可（広島県知事） 三次市、君田村、布野村、作木村、吉舎町、三良坂町、三和町、甲奴町が合併、新「三次市」として加入し2市6町で組織する（副管理者8人）
〃	職員の欠員補充のため5名採用（職員数210名）
8月26日	第33回全国消防救助技術大会「斜めブリッジ救助の部」出場（兵庫県三木市）
【平成17年】	
3月	三次市、庄原市、西城町、東城町、口和町、高野町、比和町、総領町のそれぞれの議会は、「庄原市、西城町、東城町、口和町、高野町、比和町、総領町」の合併に伴い、構成団体が減少する備北地区消防広域行政組合同規約の変更を議決した
3月28日	庄原消防署の化学消防ポンプ自動車（日野）更新
3月30日	備北地区消防広域行政組合同規約変更許可（広島県知事）
〃	庄原消防署西城出張所に高規格救急車（トヨタハイメディック4WD）配置
3月31日	組合は、三次市・庄原市の2市で組織する（副管理者2人、組合議員16人）
4月1日	職員の欠員補充のため5名採用（職員数210名）
6月	気管挿管認定救命士運用開始
9月29日	備北地区消防広域行政組合同規約変更許可（広島県知事）[火薬類及び高圧ガスの設置許可等に係る県からの権限移譲]
10月13日	消防本部の指揮広報車（マツダファミリア4WD）更新
12月9日	三次消防署に高規格救急車（トヨタハイメディック4WD）配置
【平成18年】	
3月31日	備北地区消防広域行政組合同規約変更許可（広島県知事）[収入役（三次市収入役）の用語等の変更]
4月1日	職員の欠員補充のため9名採用（職員数211名）
6月	薬剤投与認定救命士運用開始
8月24日	第35回全国消防救助技術大会「はしご登はんの部」出場（札幌市）
【平成19年】	
3月9日	庄原消防署に高規格救急車（トヨタハイメディック4WD）配置
3月27日	三次消防署に災害対応特殊消防ポンプ自動車（日野）配置
3月29日	東城消防署に消防ポンプ自動車（日野）配置
3月	三次市・庄原市両市議会は、ふるさと市町村圏に関する事務を廃止し、備北地区消防組合に名称変更する備北地区消防広域行政組合同規約の変更を議決した
3月29日	備北地区消防広域行政組合同規約変更許可（広島県知事）
4月1日	備北地区消防組合と名称変更する
〃	職員の欠員補充のため5名採用（職員数211名）
7月20日	消防本部の指揮広報車（マツダプレマシー4WD）更新
【平成20年】	
4月1日	職員の欠員補充のため6名採用（職員数210名）
10月21日	平成20年度総合防災訓練
11月20日	東城消防署に高規格救急車（トヨタハイメディック4WD）配置
【平成21年】	
2月25日	三次消防署の救助工作車（日野）更新
3月27日	備北地区消防組合同規約変更許可（広島県知事）[消防組合を構成する三次市の機構改革に伴なう条文の変更]
4月1日	職員の欠員補充のため4名採用（職員数211名）
8月20日	第38回全国消防救助技術大会「はしご登はんの部」出場（横浜市）

概況

- 11月30日 三次消防署吉舎出張所の高規格救急車（トヨタハイメディック4WD）更新
【平成22年】
- 2月2日 三次消防署の30mはしご付消防自動車（日野）更新
4月1日 職員の欠員補充のため6名採用（職員数211名）
7月16日 庄原市ゲリラ豪雨災害
10月28日 三次消防署の資機材搬送車（マツダタイタン4WD）更新
11月28日 組合消防設立40周年記念式典を開催
【平成23年】
- 3月12日 東日本大震災に伴う緊急消防援助隊派遣（宮城県名取市，延べ70名）
4月1日 職員の欠員補充のため5名採用（職員数210名）
7月4日 消防本部に予防査察車（マツダプレマシー）を配置
8月1日 高機能消防指令センター運用開始
9月9日 全国共済農業協同組合連合会広島県本部から高規格救急自動車（トヨタハイメディック4WD）の寄贈を受け三次消防署甲奴出張所に配置
【平成24年】
- 4月1日 職員の欠員補充のため14名採用（職員数211名）
【平成25年】
- 1月31日 三次消防署吉舎出張所に消防ポンプ自動車（日野）更新
3月11日 庄原消防署に救助工作車（日野）更新
4月1日 職員の欠員補充のため4名採用（職員数209名）
7月1日 消防本部の公用車（マツダビアンテ）を更新
7月4日 三次消防署吉舎事務連絡車・三和事務連絡車・甲奴事務連絡車（マツダスクラムバン）を更新
9月3日 庄原消防署の指揮広報車（マツダビアンテ）を更新
9月26日 消防救急デジタル無線設備整備（共通波）
10月15日 庄原消防署高野出張所の高規格救急車（トヨタハイメディック4WD）を更新
【平成26年】
- 2月4日 庄原消防署西城出張所の消防ポンプ自動車（日野）を更新
4月1日 職員の欠員補充のため10名採用（職員数209名）
6月17日 庄原消防署高野出張所の事務連絡車（マツダスクラムバン）を更新
7月10日 東城消防署の指揮広報車（マツダビアンテ）を更新
8月20日 広島市豪雨災害に伴う広島県内広域消防相互応援活動による職員派遣（延べ102名）
10月9日 三次消防署口和出張所の消防ポンプ自動車（日野）を更新
【平成27年】
- 1月23日 三次消防署三和出張所の高規格救急車（トヨタハイメディック4WD）を更新
3月27日 消防救急デジタル無線設備整備（活動波）
4月1日 職員の欠員補充のため10名採用（職員数208名）
〃 消防救急デジタル無線システムの運用開始
5月23日 第38回全国消防職員意見発表会出場
5月27日 三次消防署作木出張所，口和出張所及び庄原消防署西城出張所の事務連絡車（マツダスクラムバン）を更新
7月 心肺機能停止前の重度傷病者に対する静脈路確保及び輸液，血糖測定並びに低血糖発作症例へのブドウ糖溶液の投与の運用開始
10月30日 三次消防署及び三次消防署作木出張所の高規格救急車（トヨタハイメディック4WD）を更新
【平成28年】
- 4月1日 職員の欠員補充のため16名採用（職員数211名）

8月24日	第45回全国消防救助技術大会「ロープブリッジ救出の部」出場 (松山市)
9月27日	庄原消防署に災害対応特殊消防ポンプ自動車(日野)配置
11月15日	三次消防署の化学消防ポンプ自動車(Ⅱ型, 日野)更新
【平成29年】	
2月27日	消防救急無線アナログ施設撤去(管内全域)
4月1日	職員の欠員補充のため5名採用(職員数209名)
6月30日	三次消防署の指揮広報車(マツダ ボンゴバン)更新
7月6日	九州北部豪雨災害に伴う緊急消防援助隊派遣(福岡県朝倉市及び東峰村, 延べ44名)
10月1日	平成29年度広島県総合防災訓練(三次市)
12月18日	庄原消防署高野出張所の消防ポンプ自動車(日野)更新
【平成30年】	
4月1日	職員の欠員補充のため11名採用(職員数211名)
7月6日 ～7日 9日	広島県内各地で集中豪雨により大規模災害が発生(平成30年7月豪雨) 平成30年7月豪雨災害に伴う広島県内広域消防相互応援活動による職員派遣(安芸郡坂町 小屋浦延べ154名)
9月12日	三次消防署の消防ポンプ自動車(日野)更新
9月20日	三次消防署作木出張所の消防ポンプ自動車(日野)更新
10月24日	三次消防署口和出張所の高規格救急車(トヨタハイメディック4WD)を更新
12月13日	三次消防署甲奴出張所新庁舎竣工(三次市甲奴町西野40番地1)
【平成31年】	
2月1日	三次消防署甲奴出張所新庁舎にて業務開始
4月1日	職員の欠員補充のため12名採用(職員数211名)
5月1日	元号, 令和となる
【令和元年】	
7月1日	東城町商工会から東城消防署の資機材搬送車(いすゞ)の寄贈を受け, 運用開始
9月3日	無人航空機2機を導入
11月28日	日本損害保険協会から高規格救急車(車体)の寄贈を受け, 庄原消防署西城出張所の高規格救急車(トヨタハイメディック4WD)を更新
12月21日	庄原消防署資機材搬送車(いすゞ)更新
【令和2年】	
1月27日	東城消防署水槽付き消防ポンプ自動車(日野)を更新

総務編

組 織 1 本部 3 署 7 出張所
職 員 数 210 人
令和 2 年度当初予算額 1,949,352 千円



職員研修会「行動しなければ何も変わらない」

(令和 2 年 1 月)

備北地区消防組合(消防本部・消防署)の組織図

(令和2年4月1日現在)

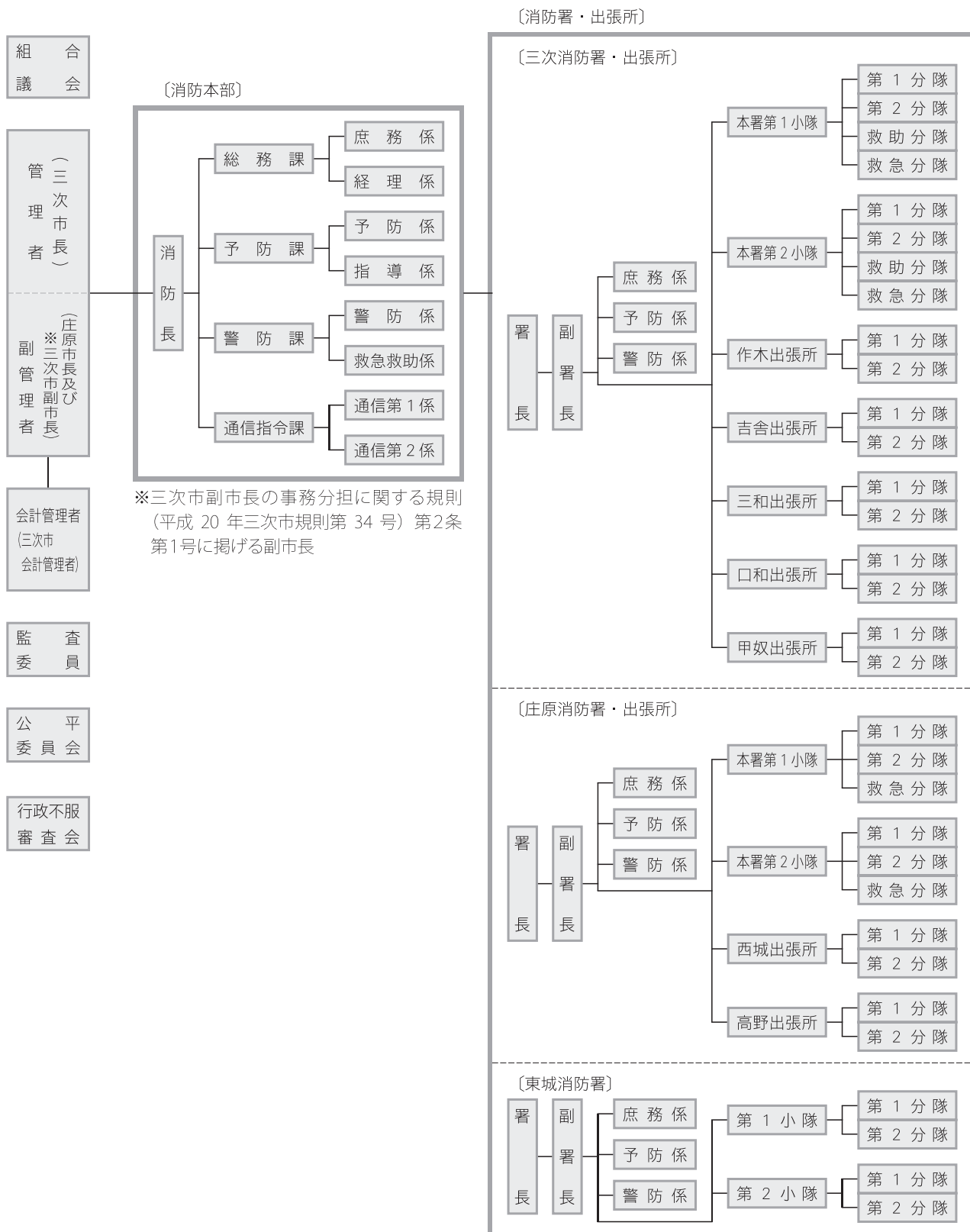

主な事務分掌

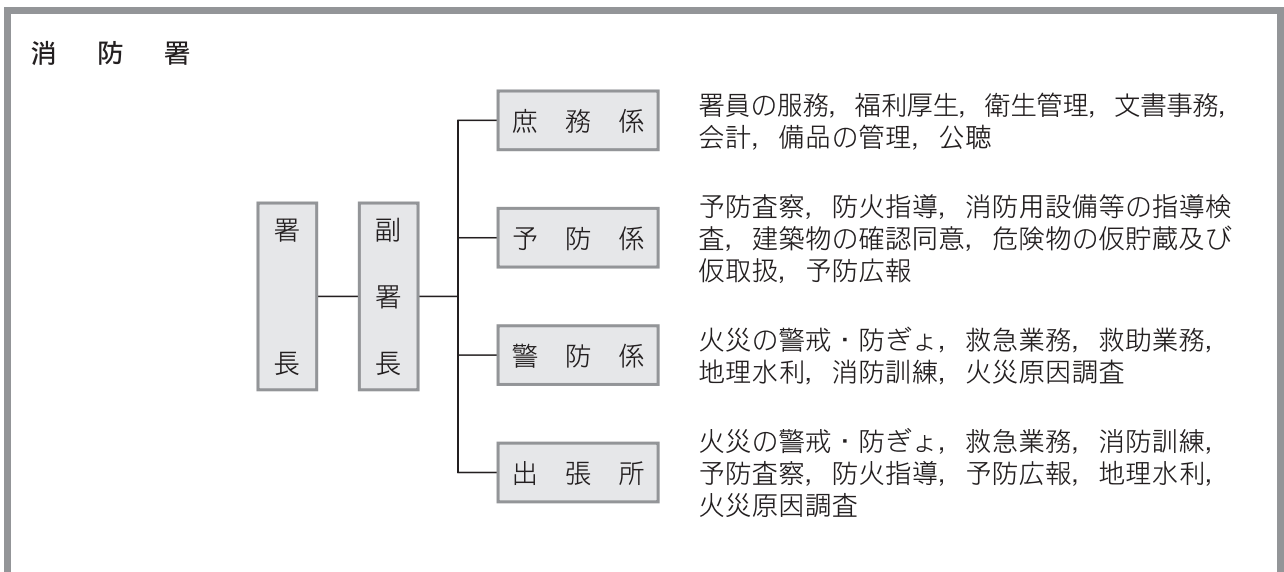
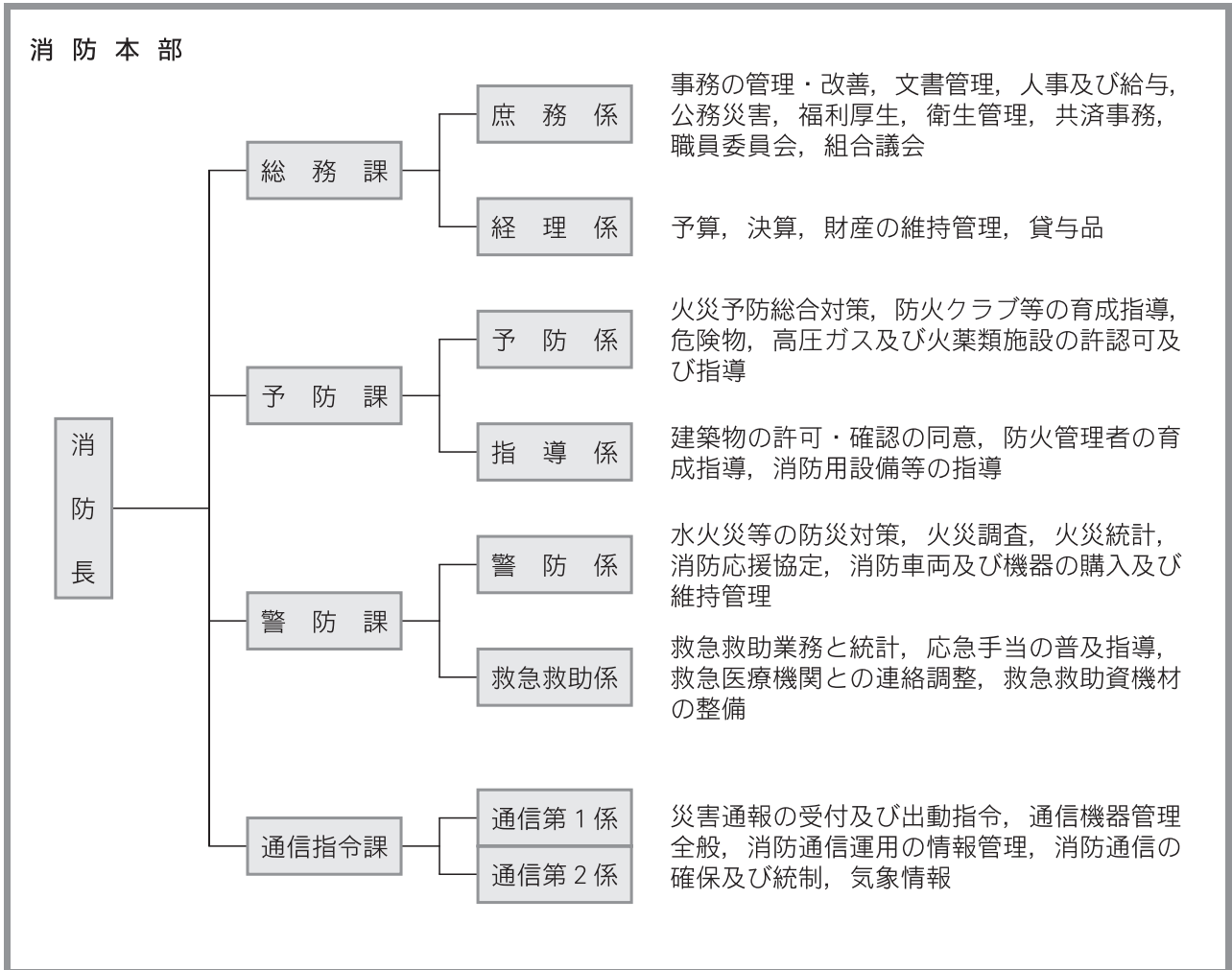

歴代管理者・議会議長・消防長

管 理 者

歴代	氏 名	在職年数	在 職 期 間	備 考
初	紙 屋 義 孝	4年 8ヶ月	昭 45. 10. 1 ~ 昭 50. 6. 12	
2	平 川 昌 三	7年 4ヶ月	昭 50. 8. 1 ~ 昭 57. 11. 25	
3	田 辺 昇 三	4年 0ヶ月	昭 57. 12. 19 ~ 昭 61. 12. 18	
4	福 岡 義 登	14年 4ヶ月	昭 61. 12. 19 ~ 平 13. 3. 25	
5	吉 岡 広小路	6年11ヶ月	平 13. 5. 14 ~ 平 20. 4. 17	
6	村 井 政 也	2年11ヶ月	平 20. 4. 18 ~ 平 23. 4. 18	
7	増 田 和 俊	8年 0ヶ月	平 23. 4. 24 ~ 平 31. 4. 25	
8	福 岡 誠 志		平 31. 4. 26 ~	現職

組合議会議長

歴代	氏 名	在職年数	在 職 期 間	備 考
初	杉 原 茂 文	8ヶ月	昭 45. 10. ~ 昭 46. 5.	
2	立 花 篤 男	4年 0ヶ月	昭 46. 5. ~ 昭 50. 5.	
3	前 岡 怜	8年 0ヶ月	昭 50. 5. ~ 昭 58. 5.	
4	貢 逸 登	4年 0ヶ月	昭 58. 5. ~ 昭 62. 5.	
5	鳥 谷 行 雄	3年10ヶ月	昭 62. 6. ~ 平 3. 3.	
6	林 正 勝 美	6年 1ヶ月	平 3. 7. ~ 平 9. 7.	
7	林 保 武	11ヶ月	平 9. 7. ~ 平 10. 5.	
8	中 下 悦 持	9ヶ月	平 10. 8. ~ 平 11. 4.	
9	杉 原 秀 明	1年10ヶ月	平 11. 7. ~ 平 13. 4.	
10	野 崎 幸 雄	8ヶ月	平 13. 8. ~ 平 14. 5.	
11	村 井 政 也	1年 8ヶ月	平 14. 7. ~ 平 16. 3.	
12	竹 岡 律 男	3年10ヶ月	平 16. 6. ~ 平 20. 4.	
13	佐々木 信 行	10ヶ月	平 20. 6. ~ 平 21. 4.	
14	伊 達 亮 詞	2年 1ヶ月	平 21. 6. ~ 平 23. 7.	
15	西 村 和 正	1年 9ヶ月	平 23. 7. ~ 平 25. 4.	
16	大 森 俊 和	2年 1ヶ月	平 25. 5. ~ 平 27. 6.	
17	林 高 正	1年10ヶ月	平 27. 6. ~ 平 29. 4.	
18	杉 原 利 明	1年11ヶ月	平 29. 6. ~ 令 1. 5.	
19	徳 永 泰 臣		令 1. 5. ~	現職

消 防 長

歴代	氏 名	在職年数	在 職 期 間	備 考
初	黒 瀬 幸	2年 6ヶ月	昭 45. 10. 1 ~ 昭 48. 3. 31	
2	飯 田 悟	2年 0ヶ月	昭 48. 4. 1 ~ 昭 50. 4. 1	
3	光 久 要	3年 0ヶ月	昭 50. 10. 1 ~ 昭 53. 9. 30	
4	大 坪 義 和	7年 8ヶ月	昭 53. 10. 1 ~ 昭 61. 6. 1	
5	小 林 成 吉	4年10ヶ月	昭 61. 6. 1 ~ 平 3. 3. 31	
6	柏 矢 訓 明	7年10ヶ月	平 3. 4. 1 ~ 平 11. 1. 31	
7	畠 上 耕 治	1年 2ヶ月	平 11. 2. 1 ~ 平 12. 3. 31	
8	箕 田 英 紀	1年 0ヶ月	平 12. 4. 1 ~ 平 13. 3. 31	
9	平 尾 敏 之	2年 0ヶ月	平 13. 4. 1 ~ 平 15. 3. 31	
10	望 溪 昌 義	3年 0ヶ月	平 15. 4. 1 ~ 平 18. 3. 31	
11	関 徳 龍 昭	4年 0ヶ月	平 18. 4. 1 ~ 平 22. 3. 31	
12	新 川 康 正	3年 0ヶ月	平 22. 4. 1 ~ 平 25. 3. 31	
13	戸 田 歳 孝	4年 0ヶ月	平 25. 4. 1 ~ 平 29. 3. 31	
14	久保井 正 司		平 29. 4. 1 ~	現職

総務

消 防 予 算

令和2年度一般会計当初予算額

(歳入)

(単位：千円)

款	項	令和2年度	平成31年度	比 較
分担金及び負担金		1,945,504	1,967,458	△ 21,954
	分 担 金	1,935,344	1,956,024	△ 20,680
	負 担 金	10,160	11,434	△ 1,274
使用料及び手数料		1,810	1,810	0
	手 数 料	1,810	1,810	0
財 産 収 入		1,809	1,810	△ 1
	財 産 運 用 収 入	1,809	1,810	△ 1
繰 越 金		1	1	0
	繰 越 金	1	1	0
諸 収 入		227	7,241	△ 7,014
	雑 入	227	7,241	△ 7,014
繰 入 金		1	2,000	△ 1,999
	基 金 繰 入 金	1	2,000	△ 1,999
歳 入 合 計		1,949,352	1,980,320	△ 30,968

(歳出)

(単位：千円)

款	項	令和2年度	平成31年度	比 較
議 会 費		1,314	1,314	0
	議 会 費	1,314	1,314	0
総 務 費		480,183	542,337	△ 62,154
	総 務 管 理 費	480,010	542,164	△ 62,154
	監 査 委 員 費	173	173	0
消 防 費		1,456,581	1,423,827	32,754
	消 防 費	1,456,581	1,423,827	32,754
公 債 費		10,774	12,342	△ 1,568
	公 債 費	10,774	12,342	△ 1,568
予 備 費		500	500	0
	予 備 費	500	500	0
歳 出 合 計		1,949,352	1,980,320	△ 30,968

(△はマイナス)

消 防 職 員

(1) 定数と実員

令和2年4月1日現在

階級 区別	計	正 監	監	司 令 長	司 令	司 令 補	士 長	副 士 長	士	事務職員
定数	210	階級別定員なし								
実員	210	1	3	3	14	48	67	20	53	1

(2) 職員の配置状況

令和2年4月1日現在

所 属	階 級	計	正 監	監	司 令 長	司 令	司 令 補	士 長	副 士 長	士	事 務 職 員	再任用の内訳		
												フルタイム	短時間	
消 防 本 部	消 防 長	1	1											
	総 務 課	庶務係	6				1	1	1					
		経理係						2					1	
	予 防 課	予防係	7				1		2					
		指導係						1	2					
				1										
	警 防 課	警防係	6				1		1					
		救急救助係						1	1					1
					1	1								
	通 信 指 令 課	11			1	1	4	5					1	
広島県防災航空隊派遣														
三次消防署 本 署	46		1		3	8	18	5	11				1	
作木出張所	11					3	2	1	5					
吉舎出張所	11					3	4	1	3					
三和出張所	11				1	2	3	2	3					
口和出張所	11				1	2	3	1	4					
甲奴出張所	11					3	3	1	4					
庄原消防署 本 署	34		1		3	6	10	4	10			1	1	
西城出張所	11					3	3	2	3					
高野出張所	11					3	3	1	4					
東城消防署	22			1	1	6	6	2	6				1	
合 計	210	1	3	3	14	48	67	20	53	1		2	4	

※再任用の階級は士長で、短時間勤務者は実員数には含めず。

総務

(3) 職員の年齢

令和2年4月1日現在

階級 年齢	正 監	監	司令長	司 令	司令補	士 長	副士長	消防士	事務 職員	合 計
18才～25才							1	50		51
26才～30才						13	17	3		33
31才～35才						30	2			32
36才～40才					5	13				18
41才～45才				2	21	5				28
46才～50才				2	14	2				18
51才～55才			1	4	1				1	7
56才～60才	1	3	2	6	7	2				21
61才～65才						2				2
合 計	1	3	3	14	48	67	20	53	1	210

(平均年齢 35.8才)

(4) 職員の在職年数

令和2年4月1日現在

階級 在職年数	正 監	監	司令長	司 令	司令補	士 長	副士長	消防士	事務 職員	合 計
1 年 未 満								7	1	8
1年以上～3年未満								23		23
3年以上～5年未満							5	15		20
5年以上～10年未満						19	12	8		39
10年以上～15年未満						25	3			28
15年以上～20年未満				1	9	11				21
20年以上～25年未満					7	4				11
25年以上～30年未満				4	25	4				33
30 年 以 上	1	3	3	9	7	4				27
合 計	1	3	3	14	48	67	20	53	1	210

(5) 職員研修状況

種別	目的	過去5年における人数(年度)					
		27	28	29	30	R1	
消防 大学 校	上級幹部科		1	1	1		
	幹部科						
	予防科		1				
	危険物科						
	警防科	1				1	
	救急科						
	救助科				1		
火災調査科			1				
広島 県 消防 学 校	初任教育	10	15	5	10	11	
	初級幹部科		2		2		
	中級幹部科			2		2	
	専 科 教 育	予防査察科		2		2	
		危険物科	2		2		2
		警防科	3		2		3
		救急科	14	15	5	9	10
		救助科	2	2	2	2	2
		火災調査科			2		
		特殊災害科	1			2	
	特 別 教 育	救急救命士教育	6	4	4	4	4
		ビデオ硬性挿管用喉頭鏡講習		2	2	2	2
		多数傷病者訓練指導者養成コース	2		2		2
現場指揮者教育			1		1		
上級救助			1		1		
研 修 所 士	救急救命士養成	2	1	2	3	3	
	指導救命士養成	1	1	1	1	1	
	スィフトウォーターレスキュー講習	2		2	2		
	潜水技術研修		1		1		
	緊急車両運転研修	2	2	2	2	2	

(6) 職員表彰状況

令和元年度

種 別	人 数
消 防 庁 長 官	
功 労 章	
永 年 勤 続 功 労 章	1
広 島 県 知 事	
功 労 章	
優 良 消 防 職 員 表 彰	6
全 国 消 防 長 会	
消 防 特 別 功 労 表 彰	
永 年 勤 続 功 労 者 表 彰	2
全 国 消 防 協 会	
優 良 消 防 職 員 表 彰	
全 国 消 防 長 会 中 国 支 部	
永 年 勤 続 功 労 者 表 彰	5
広 島 県 消 防 長 会	
優 良 消 防 職 員 表 彰	4
消 防 長 表 彰	
勤 続 賞 4 0 年	
勤 続 賞 3 0 年	1
勤 続 賞 2 0 年	
勤 続 賞 1 0 年	5
体 力 賞	5

(7) 職員の資格・免許取得状況

令和2年4月1日現在

種別		階級									合計
		正監	監	司令長	司令	司令補	士長	副士長	消防士	事務職員	
自動車運転免許	大型	1	2	1	13	40	46	13	9		125
	中型					1	15	7	17		40
	中型（8t未満）		1	2	1	7	6			1	18
	準中型								22		22
	準中型（5t未満）								4		4
	普通								1		1
救急関係資格	救急救命士	救急救命士	1			3	18	22	4	2	50
		ブドウ糖溶液投与及び心肺停止前静脈路確保認定				3	18	19	3	1	44
		薬剤投与認定				3	18	19	3	1	44
		気管挿管認定				1	15	2			18
	救急課程			2	10	44	58	20	40		174
	応急手当指導員	1	3	3	14	48	67	20	40		196
救助関係資格	救助課程	1	3	3	10	32	23	4			76
	潜水士	1	3	3	10	42	58	18	21		156
	小型船舶操縦士	1	1	1	3	13	12	1	1		33
	玉掛け技能		1		5	22	40	6	5		79
	小型移動式クレーン		1		6	22	37	5	2		73
	酸素欠乏・硫化水素危険作業主任者						4	8	1	1	14
資格予防技術者	危険物			1	2	9	22	2			36
	査察				4	15	31	5	2		57
	設備			1	3	13	21				38
危険物取扱者甲					4	2				6	
危険物取扱者乙	1	1		5	23	33	5	7		75	
消防設備士甲				1	2	3				6	
消防設備士乙	1	1		5	7	11	1	2		28	
第1級陸上特殊無線技士				3	3	2				8	
第2級陸上特殊無線技士		1	1	6	20	27	7	20		82	
火薬類取扱者				1		2				3	
毒劇物取扱者					2	2	1			5	
足場組立等特別教育				2	5	6		1		14	
衛生管理者		1	1							2	
無人航空機操縦者						2		1		3	

令和元年度の主要行事

4月	<p>定期人事異動</p> <p>広島県消防長会意見発表会（安芸高田市）</p> <p>幼少年女性防火委員会</p>
5月	<p>備北地区危険物安全協会理事会・研修会・総会</p> <p>備北地区消防組合議会臨時会</p> <p>備北地区消防救助技術大会</p>
6月	<p>危険物安全週間</p>
7月	<p>危険物取扱者保安講習（前期）</p> <p>消防職員研究発表会</p>
8月	<p>消防職員委員会</p> <p>広島県消防長会消防法令違反是正事例研究会</p>
10月	<p>人事異動</p> <p>甲種防火管理再講習</p> <p>消防技術大会</p>
11月	<p>秋季火災予防運動</p>
12月	<p>危険物取扱者保安講習（後期）</p> <p>備北地区消防組合議会定例会</p> <p>大型店舗特別視察・年末警戒</p>
1月	<p>消防出初式</p> <p>職員研修会</p>
2月	<p>備北地区消防組合議会議員研修会</p>
3月	<p>春季火災予防運動</p> <p>職員意見発表会</p> <p>備北地区消防組合議会定例会</p>

予防編

防火対象物数4,013 施設

危険物施設数 487 施設

「その火事を 防ぐあなたに 金メダル」

令和2年度全国統一防火標語



消防車両写生会（みどり園保育所幼年消防クラブ）

防 火 対 象 物 数

(令和2年3月31日現在)

政令区分	用途別	市 別										庄							
		合 計	三 次 市	三 次	君 田	布 野	作 木	吉 舎	三 良 坂	三 和	甲 奴	庄 原 市	庄 原	東 城	西 城	口 和	高 野	比 和	総 領
1	イ 映画館・観覧場	9	7	5			1		1			2	2						
	ロ 公会堂・集会場	116	63	25	2	3	4	9	5	7	8	53	14	10	5	9	6	1	8
2	イ キャバレー・カフェー	1	1	1															
	ロ 遊技場・ダンスホール	7	4	4								3	1	2					
	ハ 風俗営業等																		
	ニ カラオケボックス・漫画喫茶	2	1	1								1	1						
3	イ 待合・料理店																		
	ロ 飲食店	81	54	46	1	2		1	1	2	1	27	13	6	3	1	1	1	2
4	百貨店・マーケット・店舗	149	105	92	1	3		4	2	2	1	44	26	15	1	1	1		
5	イ 旅館・ホテル・宿泊所	66	29	22	3		1	1		1	1	37	5	14	10	1	2	3	2
	ロ 寄宿舍・下宿・共同住宅	597	401	364	3		1	14	8	7	4	196	151	35	6	3		1	
6	イ 病院・診療所	61	38	30	1	1		1	2	1	2	23	13	7	1	1	1		
	ロ 特別養護老人ホーム等	66	31	18	2	1	1	2	2	1	4	35	20	8	1	1	1	1	3
	ハ 老人デイサービスセンター等	120	72	41	6	3	2	4	3	8	5	48	21	12	3	5	2	2	3
	ニ 幼稚園・特別支援学校	8	4	4								4	4						
7	小・中・高・大学校・専門学校	187	96	59	4	5	2	12	3	6	5	91	43	17	11	7	2	7	4
8	図書館・博物館	22	11	3	2	2		1	2	1		11	4	2	3	2			
9	イ 特殊浴場																		
	ロ 公衆浴場	7	2		1						1	5		2	2		1		
10	車両の停車場	2	2	2															
11	神社・寺院・教会	34	26	18				1	1	4	2	8	4	3			1		
12	イ 工場・作業場	739	407	217	12	10	10	50	38	36	34	332	171	91	20	14	15	11	10
	ロ 映画スタジオ・テレビスタジオ																		
13	イ 車庫・駐車場	134	79	50	5	3	1	4	5	3	8	55	28	8	9	2	5	3	
	ロ 飛行機等の格納庫																		
14	倉 庫	637	371	239	4	7	5	31	44	30	11	266	145	66	14	10	17	10	4
15	前各項に該当しない事業所	621	322	185	10	23	15	7	26	33	23	299	138	81	38	18	15	4	5
16	イ 複合用途対象物のうち特定対象物	218	141	107	3	1	6	8	9	2	5	77	40	9	6	4	9	4	5
	ロ イ以外の複合用途対象物	111	75	64	1		1	2	2	4	1	36	24	4	4		2	2	
17	重要文化財	18	12	6				2	2	2		6	2	1		1	1	1	
合 計		4013	2354	1603	61	64	50	154	156	150	116	1659	870	393	137	80	82	51	46

防火対象物査察実施状況

(令和元年度)

政令区分	用途別	本部・署・所別											
		合計	消防本部	三次消防署	作木出張所	吉舎出張所	三和出張所	口和出張所	甲奴出張所	庄原消防署	西城出張所	高野出張所	東城消防署
1	イ 映画館・観覧場	9	6	1	1	1							
	ロ 公会堂・集会場	108	21	19	5	12	4	9	8	10	4	7	9
2	イ キャバレー・カフェ	1		1									
	ロ 遊技場・ダンスホール	6	3	2								1	
	ハ 風俗営業等												
	ニ カラオケボックス・漫画喫茶	3		1						2			
3	イ 待合・料理店												
	ロ 飲食店	66	5	35	3	3		2	2	7	3	1	5
4	百貨店・マーケット・店舗	155	48	73	2	3	1	4	1	12	1	1	9
5	イ 旅館・ホテル・宿泊所	160	17	35	9	10		6	5	21	16	24	17
	ロ 寄宿舍・下宿・共同住宅	297	3	155		13	6	4	4	72	6	1	33
6	イ 病院・診療所	52	19	9	1	3		2	2	10		1	5
	ロ 特別養護老人ホーム等	61	31	8	1	2			3	15			1
	ハ 老人デイサービスセンター等	120	35	31	2	5	6	9	4	17	1	2	8
	ニ 幼稚園・特別支援学校	5	3	2									
7	小・中・高・大学校・専門学校	137		13	7	11	6	11	9	43	11	9	17
8	図書館・博物館	20	1	2	2	2	1	3		4	3		2
9	イ 特殊浴場												
	ロ 公衆浴場	8	2		1				1		1	1	2
10	車両の停車場	2		2									
11	神社・寺院・教会	14		7		1				2		1	3
12	イ 工場・作業場	514	3	101	19	64	24	20	38	111	21	26	87
	ロ 映画スタジオ・テレビスタジオ												
13	イ 車庫・駐車場	94	12	19	4	4		7	4	21	8	7	8
	ロ 飛行機等の格納庫												
14	倉庫	429	6	109	12	55	11	11	17	104	15	26	63
15	前各項に該当しない事業所	423	19	80	36	10	23	27	18	83	34	18	75
16	イ 複合用途対象物のうち特定対象物	174	41	62	5	16		6	5	23	2	11	3
	ロ イ以外の複合用途対象物	39	2	12	1	2	1			9	4	4	4
17	重要文化財	18		6		4	2	1		2		2	1
合計		2,915	277	785	111	221	85	122	121	568	130	142	353

建築物確認同意・検査事務処理状況

(令和元年度)

種 別		本部・署・所別											
		合 計	消 防 本 部	三 次 消 防 署	作 木 出 張 所	吉 舎 出 張 所	三 和 出 張 所	口 和 出 張 所	甲 奴 出 張 所	庄 原 消 防 署	西 城 出 張 所	高 野 出 張 所	東 城 消 防 署
工 事 区 分	新 築	64	5	36	0	3	0	0	1	18	0	1	0
	増 築	16	3	9	0	0	0	1	0	3	0	0	0
	そ の 他	3	0	2	0	0	0	0	0	1	0	0	0
用 途 区 分	特 定 防 火 対 象 物	16	5	6	0	1	0	1	0	2	0	1	0
	非 特 定 防 火 対 象 物	31	1	20	0	0	0	0	1	9	0	0	0
	一 般 住 宅 等	36	2	21	0	2	0	0	0	11	0	0	0
指 導 件 数		34	1	15	0	1	0	1	0	15	0	1	0
消 防 用 設 備 等 検 査 済 証 交 付 件 数		94	41	23	2	5	1	1	3	13	1	1	3
防 火 対 象 物 使 用 開 始 検 査 件 数		234	30	92	2	13	8	18	8	37	8	4	14

防 火 指 導 状 況

(令和元年度)

種 別		署・所別											
		合 計	三 次 消 防 署	作 木 出 張 所	吉 舎 出 張 所	三 和 出 張 所	口 和 出 張 所	甲 奴 出 張 所	庄 原 消 防 署	西 城 出 張 所	高 野 出 張 所	東 城 消 防 署	
想 定 訓 練	回 数	42	7	3	4	4	4	3	5	5	4	3	
	参 加 人 員	3,386	1,041	64	429	112	117	1,065	244	145	92	77	
消 防 訓 練 指 導	回 数	268	69	12	11	10	21	26	61	9	20	29	
	参 加 人 員	15,221	5,651	457	950	529	659	880	3,767	508	526	1,294	
防 火 教 室 等	地 域	回 数	34	2	1	1	3	2	9	7	4	5	
		参 加 人 員	1,112	45	114	60	65	70	409	167	70	112	
	自 主 防 災 組 織	回 数	3	2									1
		参 加 人 員	203	156									47
	事 業 所	回 数	25	7	1	2		4	3	5	2	1	
		参 加 人 員	1,151	108	50	109		166	271	339	79	29	
そ の 他	回 数	10	5		4				1				
	参 加 人 員	365	180		161				24				
そ の 他 の 防 火 指 導	回 数	3							2	1			
	参 加 人 員	1,700							1,400	300			

※ 「その他の防火指導」とは、地域行事への参加等

〔甲種防火対象物〕 防火管理者選任状況等

政令区分	用途別	区分	甲種防火対象物数															
			合計	三次消防署									庄原消防署				東城消防署	
				三 次	君 田	布 野	作 木	吉 舎	三 良 坂	三 和	口 和	甲 奴	総 領	庄 原	西 城	高 野		比 和
1	イ	映画館・観覧場	5	2					1					2				
	ロ	公会堂・集会場	63	18	1	2	1	5	4	3	2	3	2	12	3	1		6
2	イ	キャバレー・カフェ	1	1														
	ロ	遊技場・ダンスホール	5	2									1					2
	ハ	風俗営業等																
3	イ	待合・料理店																
	ロ	飲食店	28	15						1			7	2	1			2
4		百貨店・マーケット・店舗	73	45		1		1	1	1			16					8
5	イ	旅館・ホテル・宿泊所	31	13			1			1		1	3	4			2	6
	ロ	寄宿舎・下宿・共同住宅	34	19				2	1	2			8					2
6	イ	病院・診療所	21	10	1			1	2				4					3
	ロ	特別養護老人ホーム等	37	14	1	1		2	2			3	1	10		1	1	1
	ハ	老人デイサービスセンター等	52	17	2	2	1	2	2	3	1	2	1	13	2	1	1	2
	ニ	幼稚園・特別支援学校	3	1										2				
7		小・中・高・大学校・各種学校	58	19	2	2	2	3	1	2	2	2	1	11	4	2	1	4
8		図書館・博物館	8	2		1		1			1		1					2
9	イ	特殊浴場																
	ロ	公衆浴場	2									1						1
10		車両の停車場																
11		神社・寺院・教会	11	6								1	1		1			2
12	イ	工場・作業場	24	14				1	1	1			4					3
	ロ	映画スタジオ・テレビスタジオ																
13	イ	車庫・駐車場																
	ロ	飛行機等の格納庫																
14		倉庫	2	2														
15		前各項に該当しない事業場	67	25	1	1	1	1	3	4		2	2	11	5	3	2	6
16	イ	複合用途対象物のうち特定対象物	165	72	3	2	7	5	6	1	4	6	5	27	6	9	4	8
	ロ	イ以外の複合用途対象物	5	3	1													1
17		重要文化財																
合 計			695	300	12	12	13	24	24	19	10	20	13	133	26	19	12	58

(令和2年3月31日現在)

防火管理者選任届出済対象物数														消防計画届出済対象物数																	
合 計	三 次 消 防 署									庄原消防署				東 城 消 防 署	合 計	三 次 消 防 署									庄原消防署				東 城 消 防 署		
	三 次	君 田	布 野	作 木	吉 舎	三 良 坂	三 和	口 和	甲 奴	総 領	庄 原	西 城	高 野			比 和	三 次	君 田	布 野	作 木	吉 舎	三 良 坂	三 和	口 和	甲 奴	総 領	庄 原	西 城		高 野	比 和
5	2				1					2				5	2				1					2							
63	18	1	2	1	5	4	3	2	3	2	12	3	1	6	63	18	1	2	1	5	4	3	2	3	2	12	3	1	6		
1	1													1	1																
5	2									1				5	2									1				2			
28	15					1				7	2	1	2	28	15					1				7	2	1	2				
73	45		1		1	1	1			16			8	73	45		1		1	1	1			16			8				
31	13			1			1			1	3	4	2	6	31	13			1			1		1	3	4	2	6			
34	19				2	1	2				8		2	34	19				2	1	2			8			2				
20	10	1			1	2					3		3	20	10	1			1	2				3			3				
37	14	1	1		2	2			3	1	10		1	37	14	1	1		2	2			3	1	10		1	1			
52	17	2	2	1	2	2	3	1	2	1	13	2	1	2	52	17	2	2	1	2	2	3	1	2	1	13	2	1	1	2	
3	1										2			3	1									2							
58	19	2	2	2	3	1	2	2	2	1	11	4	2	4	58	19	2	2	2	3	1	2	2	2	1	11	4	2	1	4	
8	2		1		1			1			1			2	8	2		1		1				1				2			
2									1					1	2								1					1			
11	6								1		1		1	2	11	6							1		1		1	2			
24	14				1	1	1				4			3	24	14				1	1	1			4			3			
2	2													2	2																
67	25	1	1	1	1	3	4		2	2	11	5	3	6	67	25	1	1	1	1	3	4		2	2	11	5	3	2	6	
163	71	3	2	7	5	6	1	4	6	5	27	6	8	8	163	71	3	2	7	5	6	1	4	6	5	27	6	8	4	8	
5	3	1											1	5	3	1												1			
692	299	12	12	13	24	24	19	10	20	13	132	26	18	12	58	692	299	12	12	13	24	24	19	10	20	13	132	26	18	12	58

〔乙種防火対象物〕 防火管理者選任状況等

政令区分	用途別	区分	乙種防火対象物数																
			合計	三次消防署								庄原消防署				東城消防署			
				三 次	君 田	布 野	作 木	吉 舎	三 良 坂	三 和	口 和	甲 奴	総 領	庄 原	西 城		高 野	比 和	
1	イ	映画館・観覧場	1			1													
	ロ	公会堂・集会場	30	1	1	2	4	1	1	5	3	6	1	1	1	1	1	2	
2	イ	キャバレー・カフェー																	
	ロ	遊技場・ダンスホール	1	1															
	ハ	風俗営業等																	
3	イ	待合・料理店																	
	ロ	飲食店	29	20						1		1	2	1		1	3		
4		百貨店・マーケット・店舗	29	19	1				1			5	1				2		
5	イ	旅館・ホテル・宿泊所	3	1							1		1						
	ロ	寄宿舎・下宿・共同住宅																	
6	イ	病院・診療所																	
	ロ	特別養護老人ホーム等																	
	ハ	老人デイサービスセンター等	2	2															
ニ	幼稚園・特別支援学校																		
7		小・中・高・大学校・各種学校																	
8		図書館・博物館	3		1			2											
9	イ	特殊浴場																	
	ロ	公衆浴場	1											1					
10		車両の停車場																	
11		神社・寺院・教会	6	3				1				1					1		
12	イ	工場・作業場																	
	ロ	映画スタジオ・テレビスタジオ																	
13	イ	車庫・駐車場																	
	ロ	飛行機等の格納庫																	
14		倉庫																	
15		前各項に該当しない事業場	3	1						1				1					
16	イ	複合用途対象物のうち特定対象物	11	5		1				2		1		1			1		
	ロ	イ以外の複合用途対象物	2	2															
17		重要文化財																	
合 計			122	54	2	2	3	5	4	2	7	6	7	11	4	4	2	9	

危険物製造所等設置件数（完成検査済証交付施設）

（令和2年3月31日現在）

区分 市別	合計	製造所	貯蔵所							取扱所			
			屋内貯蔵所	屋外タンク貯蔵所	屋内タンク貯蔵所	地下タンク貯蔵所	簡易タンク貯蔵所	移動タンク貯蔵所	屋外貯蔵所	給油取扱所	第一種販売取扱所	第二種販売取扱所	一般取扱所
三次市	251		25	28	5	57		26	2	59	1		48
三次	180		22	20	3	48		19	1	33	1		33
君田	9					1		2		2			4
布野	16			1	2	2		2	1	5			3
作木	11			1		1		3		4			2
吉舎	8		1			2				4			1
三良坂	16		1	5		1				5			4
三和	6		1	1						3			1
甲奴	5					2				3			
庄原市	236	1	26	19	3	53	5	37	4	56			32
庄原	107	1	16	11		24	3	13	3	20			16
西城	30			2	1	10		8	1	5			3
東城	72		8	5	2	12	2	13		19			11
口和	3							1		2			
高野	13		1			3		2		5			2
比和	6					4				2			
総領	5		1	1						3			
合計	487	1	51	47	8	110	5	63	6	115	1		80

危険物製造所等査察件数

(令和元年度)

区分 本部・署・所別	合 計	製 造 所	貯 蔵 所							取 扱 所			
			屋 内 貯 蔵 所	屋 外 タ ン ク 貯 蔵 所	屋 内 タ ン ク 貯 蔵 所	地 下 タ ン ク 貯 蔵 所	簡 易 タ ン ク 貯 蔵 所	移 動 タ ン ク 貯 蔵 所	屋 外 貯 蔵 所	給 油 取 扱 所	第 一 種 販 売 取 扱 所	第 二 種 販 売 取 扱 所	一 般 取 扱 所
消 防 本 部	198		6	2	1	43	1	50	2	67			26
三 次 消 防 署	102		17	21	2	26				9	1		26
作 木 出 張 所	9			2	1	1				5			
吉 舎 出 張 所	14		1	5		1				2			5
三 和 出 張 所	2			1									1
口 和 出 張 所	2												2
甲 奴 出 張 所	3		1	1						1			
庄 原 消 防 署	58	1	14	10		14	2		4	8			5
西 城 出 張 所	6					4				1			1
高 野 出 張 所	7					4				1			2
東 城 消 防 署	31		6	2	2	7				8			6
合 計	432	1	45	44	6	100	3	50	6	102	1		74

危険物事務処理状況

(令和元年度)

区 分 市 別	計	申 請 関 係					届 出 関 係					
		設 置 許 可 申 請	変 更 許 可 申 請	完 成 検 査 申 請	タ ン ク 検 査 申 請	仮 使 用 承 認 申 請	名 義 ・ 名 称 ・ 住 所 等 変 更 届	品 名 ・ 数 量 ・ 倍 数 変 更 届	保 安 監 督 者 選 解 任 届	軽 微 変 更 届	譲 渡 引 渡 届	廃 止 届
三 次 市	132	4	13	15	2	10	35	1	17	25	1	9
三 次	94	4	10	13	2	7	26	1	10	15	1	5
君 田	5						2		2			1
布 野	4						1			2		1
作 木	10						3		2	4		1
吉 舎	8		2	2		2				1		1
三 良 坂	7		1			1	2		3			
三 和	2						1			1		
甲 奴	2									2		
庄 原 市	107	5	2	6		2	31	1	13	28		19
庄 原	62	2	1	4		1	20	1	9	15		9
西 城	3									2		1
東 城	33	3	1	2		1	9		4	6		7
口 和	3									3		
高 野	3						2			1		
比 和	2									1		1
総 領	1											1
合 計	239	9	15	21	2	12	66	2	30	53	1	28

火薬類・高圧ガス事務処理状況

(火薬類関係)

火薬類の譲渡，譲受及び消費等の許可，保安検査の状況

(令和元年度)

区 分 市 別 (消費場所別)	合 計	譲受消費許可申請	譲受許可申請	譲渡許可申請	煙火の消費許可申請	その他の許可申請	保安検査申請
三 次 市	11	4			5	1	1
庄 原 市	22	2	5		11		4
合 計	33	6	5		16	1	5

(高圧ガス関係)

高圧ガス施設の許可，届出及び保安検査の状況

(令和元年度)

区 分 市 別	合 計	高圧ガス製造許可申請	第一種貯蔵所設置許可申請	高圧ガス製造施設等変更許可申請	製造施設完成検査申請	保安検査申請	高圧ガス製造事業届	軽微変更届	高圧ガス製造施設保安検査結果報告	保安検査受検届	高圧ガス販売事業届	高圧ガス販売主任者選解任届	高圧ガス保安統括者届	廃止届
三 次 市	33					2	2	4	8	8			3	6
庄 原 市	15			2	2	1	1		2	2	1	1		3
合 計	48			2	2	3	3	4	10	10	1	1	3	9

予防関係各種届出

(令和元年度)

区分 市別	計	消 防 法 関 係							火災予防条例関係					液石法
		消防用設備等計画書	消防用設備等着工届	消防用設備等設置届	消防用設備等点検結果報告	防火管理者選任(解任)届	消防計画書	高圧ガス関係貯蔵取扱届	防火対象物使用開始届	火気使用設備等設置届	少量危険物貯蔵取扱届	火災とまぎらわしい行為の届	露店等の開設届	液化石油ガス設備工事届
三 次 市	2,421	10	87	103	1,383	121	127	21	145	60	23	242	96	3
三 次	1,613	9	67	71	957	86	90	16	99	35	14	114	52	3
君 田	80	1	4	2	38	2	7	1	10	3	2	6	4	
布 野	75		1	3	43	3	3		3	3	2	7	7	
作 木	77			1	42	2	2		4	6	1	9	10	
吉 舎	169		4	7	86	12	11		10	6		26	7	
三良坂	126		3	4	71	8	6	1	7	6	1	17	2	
三 和	148		3	6	85	5	4		6		1	36	2	
甲 奴	133		5	9	61	3	4	3	6	1	2	27	12	
庄 原 市	1,660	8	52	57	897	94	100	9	77	30	18	247	71	
庄 原	840	6	32	36	446	46	49	3	41	12	5	132	32	
東 城	296		10	7	148	14	14	2	10	6	6	64	15	
西 城	177		5	7	98	14	15		10	2		18	8	
口 和	84		1	2	49	3	3	1	10	1	1	9	4	
高 野	110	2	2	2	69	4	5	1	3	7	4	8	3	
比 和	94		1	1	57	11	12		2		1	5	4	
総 領	59		1	2	30	2	2	2	1	2	1	11	5	
合 計	4,081	18	139	160	2,280	215	227	30	222	90	41	489	167	3

一般住宅防火査察実施状況

(令和元年度)

市 別	区 分	世帯数	実施世帯数	住宅用火災警報器 設置世帯数	住宅用火災警報器 一部設置世帯数
三 次 市	三 次 市	23,444	1,482 (503)	1,131 (387)	147 (51)
	三 次	16,171	279 (96)	195 (68)	18 (8)
	君 田	628	228 (50)	173 (35)	23 (5)
	布 野	587	184 (37)	151 (31)	11 (2)
	作 木	609	60 (45)	44 (33)	9 (6)
	吉 舎	1,691	185 (120)	140 (96)	26 (16)
	三 良 坂	1,387	102 (45)	78 (36)	13 (3)
	三 和	1,299	282 (68)	242 (56)	16 (7)
	甲 奴	1,072	162 (42)	108 (32)	31 (4)
庄 原 市	庄 原 市	15,427	1,339 (854)	993 (631)	152 (98)
	庄 原	7,917	427 (323)	292 (221)	30 (24)
	東 城	3,450	182 (124)	119 (83)	30 (21)
	西 城	1,407	264 (187)	240 (175)	13 (8)
	口 和	793	180 (52)	138 (37)	23 (6)
	高 野	667	81 (66)	52 (43)	22 (16)
	比 和	591	94 (74)	67 (50)	20 (18)
	総 領	602	111 (28)	85 (22)	14 (5)
合 計	38,871	2,821 (1,357)	2,124 (1,018)	299 (149)	

※世帯数は令和2年4月1日現在のもの

() 内は、一人暮らし高齢者

火災予防啓発活動実施状況

(令和元年度)

署・所別 種 別	合 計	三 次 消 防 署	作 木 出 張 所	吉 舎 出 張 所	三 和 出 張 所	口 和 出 張 所	甲 奴 出 張 所	庄 原 消 防 署	西 城 出 張 所	高 野 出 張 所	東 城 消 防 署
有(無)線放送(日)	296	19	28	8	19	36	23	65	39	34	25
大 型 店 舗 館 内 放 送(日)	58	37						14			7
電光掲示板(日)	42	14					14	14			
横断幕等設置 (箇所)	56	2	7	3	2	6	7	4	15	6	4
防火ポスター(枚)	610	119	57	68	36	66	27	14	64	82	77
防火チラシ等(枚)	8,485	1,097	699	471	820	1,097	453	1,934	604	661	649
広報誌等発行(部)	194,048	32,830	2,600	30,480	2,400	7,760	7,220	61,560	11,346	10,246	27,606
テレビ・新聞 取材等(回)	7							1	2		4
防火パレード(回)	13	1	1	1	1	2	1		1	4	1
車両広報(回)	759	61	72	87	90	94	52	35	77	113	78
写生大会(回)	13		2	1	1	3	1		2	2	1
防火写真展等(回)	14	2	3			4			1	3	1
庁舎見学(回)	67	30	1	2	2	1	1	23		1	6
ホームページ(回)	15		1	1	1	2		4	1	5	
その他の啓発活動(回)	15	2	1			1		10		1	

※ 「その他の啓発活動」とは、防災啓発フェア等

備北地区消防組合幼少年女性防火委員会クラブ一覧表

(46団体・クラブ員2,433人) 令和2年4月1日現在

●幼年消防クラブ (33団体・クラブ員1,677人)

番号	幼年消防クラブ名	事務所所在地
1	太陽の子幼年消防クラブ	庄原市東城町川東
2	三次清心幼稚園幼年消防クラブ	三次市十日市中
3	三次中央幼稚園幼年消防クラブ	三次市十日市中
4	十日市幼稚園幼年消防クラブ	三次市十日市中
5	庄原幼稚園幼年消防クラブ	庄原市西本町
6	おひさま幼年消防クラブ	庄原市西城町大佐
7	いいやま幼年消防クラブ	庄原市東城町森
8	田森保育所幼年消防クラブ	庄原市東城町粟田
9	総領町幼年消防クラブ	庄原市総領町下領家
10	小奴可こども園わんぱく消防隊	庄原市東城町小奴可
11	みゆきこども園幼年消防クラブ	三次市畠敷町
12	布野保育所幼年消防クラブ	三次市布野町下布野
13	吉舎保育所幼年消防クラブ	三次市吉舎町吉舎
14	敷地保育所幼年消防クラブ	三次市吉舎町敷地
15	三良坂保育所幼年消防クラブ	三次市三良坂町灰塚
16	比和幼年消防きららクラブ	庄原市比和町比和
17	こうぬ保育所幼年消防クラブ	三次市甲奴町本郷
18	みどり園保育所幼年消防クラブ	庄原市口和町湯木
19	みわ保育所幼年消防クラブ	三次市三和町敷名
20	君田保育所幼年消防クラブ	三次市君田町西入君
21	聖慈保育園幼年消防クラブ	庄原市口和町大月
22	さくぎ保育所幼年消防クラブ	三次市作木町下作木
23	ニコニコ幼年消防クラブ	庄原市山内町
24	峰田保育所幼年消防クラブ	庄原市春田町
25	三日市保育所幼年消防クラブ	庄原市上原町
26	永末子どもクラブ	庄原市永末町
27	庄原保育所幼年消防クラブ	庄原市三日市町
28	庄原北保育所幼年消防クラブ	庄原市川北町
29	高野保育所幼年消防クラブ	庄原市高野町新市
30	敷信みのり保育所消防クラブ	庄原市板橋町
31	子供の城保育園幼年消防クラブ	三次市十日市中
32	ななつか幼年消防クラブ	庄原市田原町
33	ひまわりクラブ	庄原市高町

予 防

●少年消防クラブ（6団体・クラブ員203人）

番号	少年消防クラブ名	所在地
1	上山手・郷少年消防クラブ	三次市向江田町
2	双葉子供会少年消防クラブ	庄原市西本町
3	板橋西子供会少年消防クラブ	庄原市板橋町
4	大東子供会少年消防クラブ	三次市東酒屋町
5	六区少年少女消防クラブ	三次市十日市西
6	南大下少年少女消防クラブ	三次市南畑敷町

●女性消防クラブ（7団体・クラブ員553人）

番号	女性消防クラブ名	所在地
1	粟屋西婦人消防クラブ	三次市粟屋町
2	吉舎町徳市婦人消防隊	三次市吉舎町徳市
3	比和女性防火クラブ	庄原市比和町比和
4	板木婦人消防隊	三次市三和町羽出庭
5	吉舎町安田女性消防クラブ	三次市吉舎町安田
6	甲奴町女性消防クラブ	三次市甲奴町西野
7	6区防災ママクラブ	三次市十日市西

警防編

火災件数	72件
焼損棟数	47棟
焼損面積（建物）	3,479㎡
焼損面積（林野）	527a
損害額	174,580千円
一件当たり損害額	2,425千円
り災人員	50人
死者	2人
負傷者	10人

《令和元年中の火災発生状況》

令和元年中の火災件数は72件で前年と比較すると9件減少しました。

火災による死者は2名で前年より2名減少、負傷者は10名で前年より5名増加しました。発生原因は逃げ遅れによる死者が1名、着衣着火による死者が1名、負傷者の主な原因は初期消火中による火傷でした。

出火原因は「たき火」（ごみ焼き、虫焼き火含む）が38件で第1位で、例年たき火による出火原因が多くを占めています。



備北地区消防組合消防技術大会(令和元年10月)

備北地区消防組合設立以後の火災件数

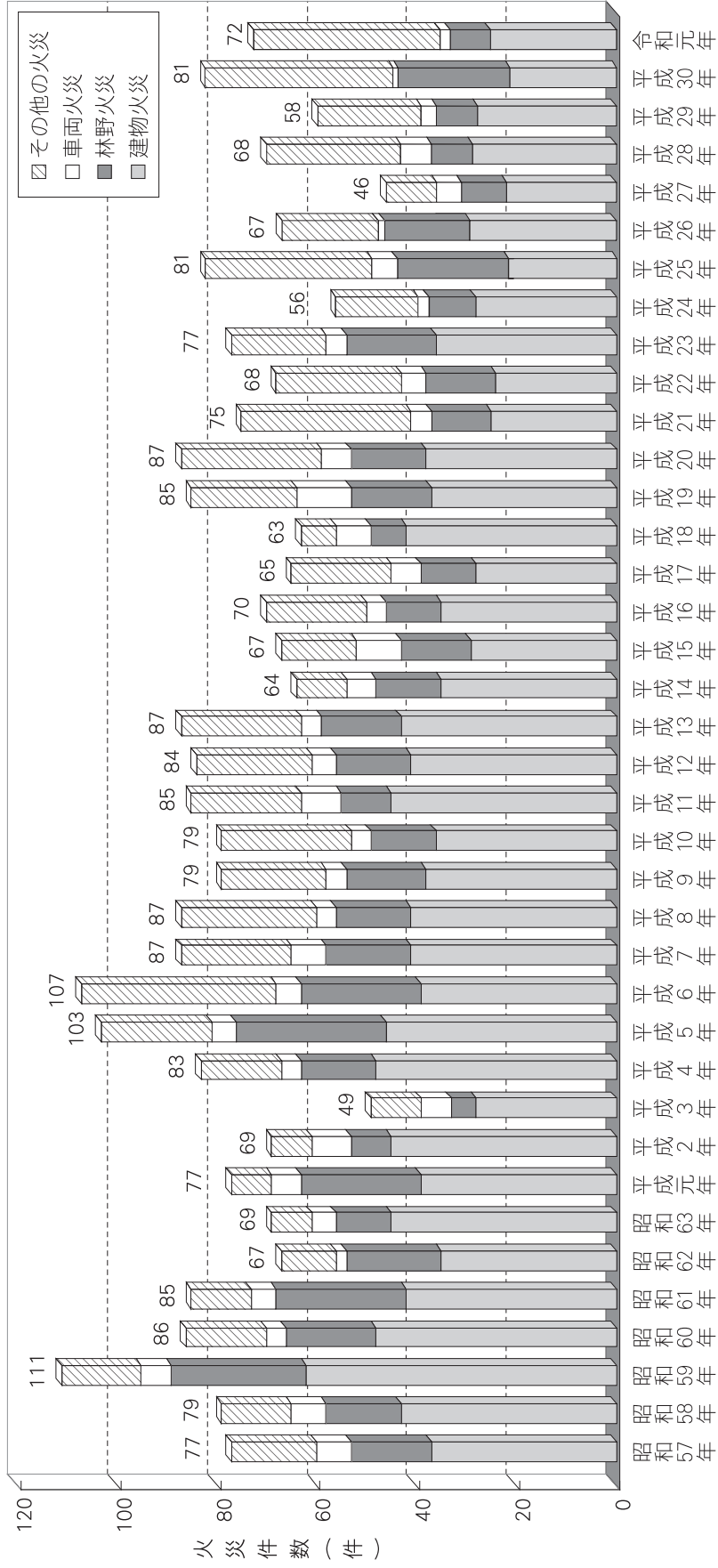

署所別火災発生状況

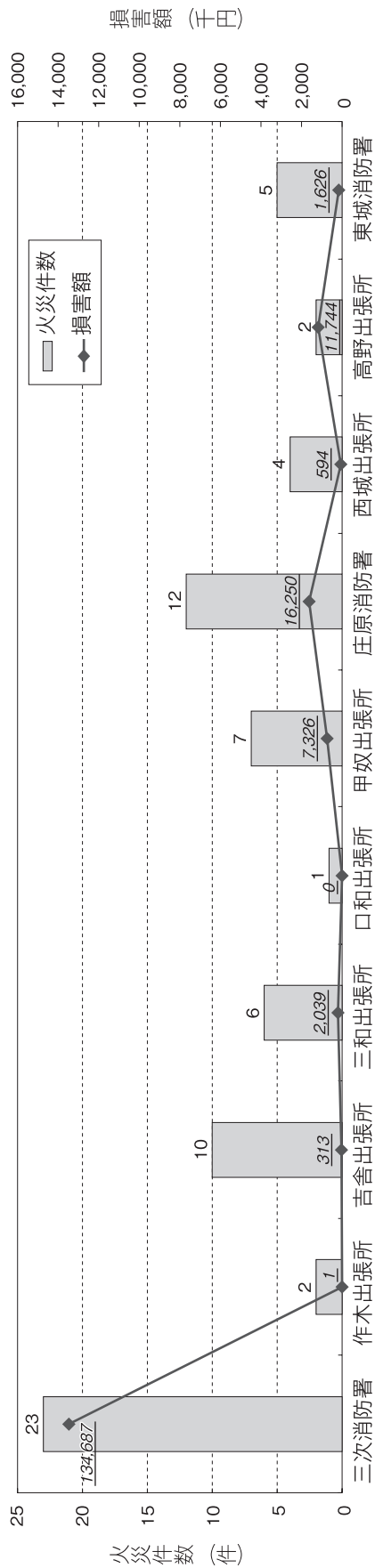

署所別	出火件数			焼損棟数			り災世帯数			り災人員		死傷者		焼損面積 (㎡)			損 害 見 積 額 (千円)			合 計		
	建物火災	林野火災	車両火災	全焼	部分焼	ぼや	合計	全損	半損	小損	合計	死者	負傷者	建物	焼損面積 (a)	林野	車両	その他				
三次消防署	5	1	2	2	2	5	4	13	7	7	15	3	1	1,517	91	3	3	41,318	91,358	18	134,687	
作木出張所											1									1	1	
吉舎出張所	2	1	7	4		1	5	5			2	2		95		23		297	16		313	
三和出張所	2	1	3	2	1		3	3						126	401	401		938	1,061	40	2,039	
口和出張所			1																			
甲奴出張所	2	2	3	4			4	4	1	1	1	2	2	480		17		6,741	475	20	7,326	
小 計	11	5	2	12	3	5	25	25	1	7	16	8	1	2,218	91	444	3	49,294	92,910	60	144,366	
庄原消防署	5	2	5	4		1	10	10	2	4	23	2	2	705	70	53		10,614	5,552	84	16,250	
西城出張所	4			1		3	4	4		1	1			6	2			308	286		594	
高野出張所	1	1		2			4	4			2			450	19	30		8,068	3,676		11,744	
小 計	10	3	5	18	6	7	18	18	3	5	26	2	2	1,161	91	83		18,990	9,514	84	28,588	
東城消防署	4		1	5	1	3	4	4		2	8			100				1,487	139		1,626	
合 計	25	8	2	72	19	12	47	47	4	14	50	2	10	3,479	182	527	3	69,771	102,563	60	174,580	

市別火災発生状況

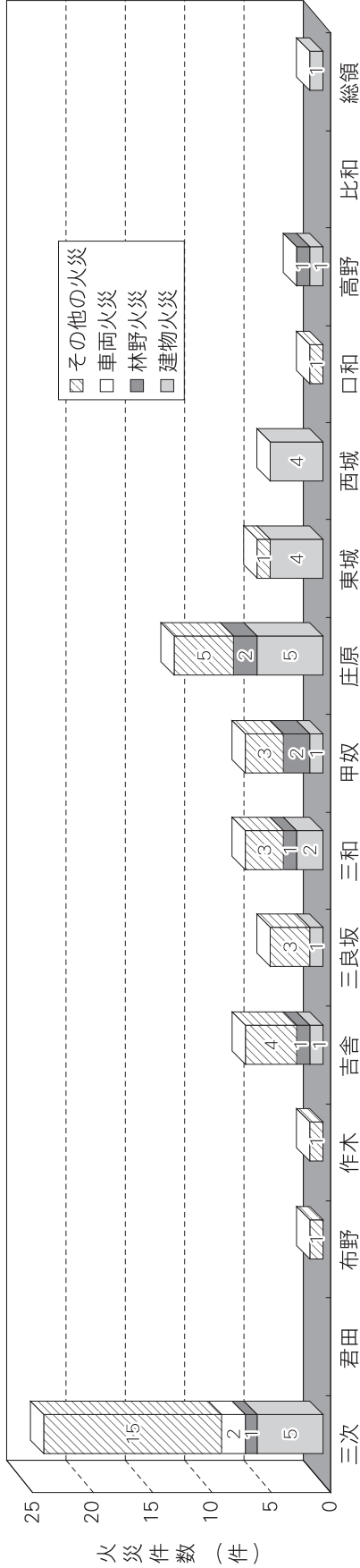

区分	出火件数				焼損棟数			り災世帯数			り災人員		死者		損害見積額 (千円)										
	建物火災	林野火災	車両火災	その他の火災	全焼	半焼	部分焼	ぼや	合計	全損	半損	小損	合計	死傷者	死者	建物床面積 (㎡)	焼損表面積 (㎡)	林野 (a)	車両 (台)	建物	内容物	野	その他	合計	
三次市	10	5	2	30	9	3	5	5	22	7	7	7	7	8	3	1,754	91	436	3	42,607	92,541	40	109	137,290	
君田	5	1	2	15	2	2	5	4	13					3	3	1,517	91	3	3	41,318	91,358		18	134,687	
布野				1																					
作木				1										1	2	95		23		297	16		1	313	
吉舎	1	1	4	6	4		1	1	4					2											
三良坂	1	3	4	3	2	1	1	3	3							126	401			938	1,061	40		2,039	
三和	2	1	3	6	1				1							16	9			54	106		90	250	
甲奴	15	3	7	25	10	1	7	7	25	4	1	7	12	2	2	1,725	91	91		27,164	10,022	20	84	37,290	
庄原	5	2	5	12	4	1	4	10	10	2	1	4	7	23	1	705	70	53		10,614	5,552		84	16,250	
東城	4	1	5	5	1		3	4	4		2	2	2	8		100				1,487	139			1,626	
西城	4	4		4	1		3	4	4		1	1	1	1	1	6	2			308	286			594	
口和				1												450	19	30		8,068	3,676			11,744	
高野	1	1		2	2				4	1		1	1	2						6,687	369	20		7,076	
比和					3			3	3	1		1	1			464		8							
総領	1			1	3			3	3	1		1	1												
合計	25	8	2	37	19	4	12	12	47	4	1	14	19	50	2	3,479	182	527	3	69,771	102,563	60	193	174,580	

※出火率：人口1万人当たりの出火件数 三次市の集計時点人口 52,162人 庄原市の集計時点人口 35,241人

原因別火災発生状況

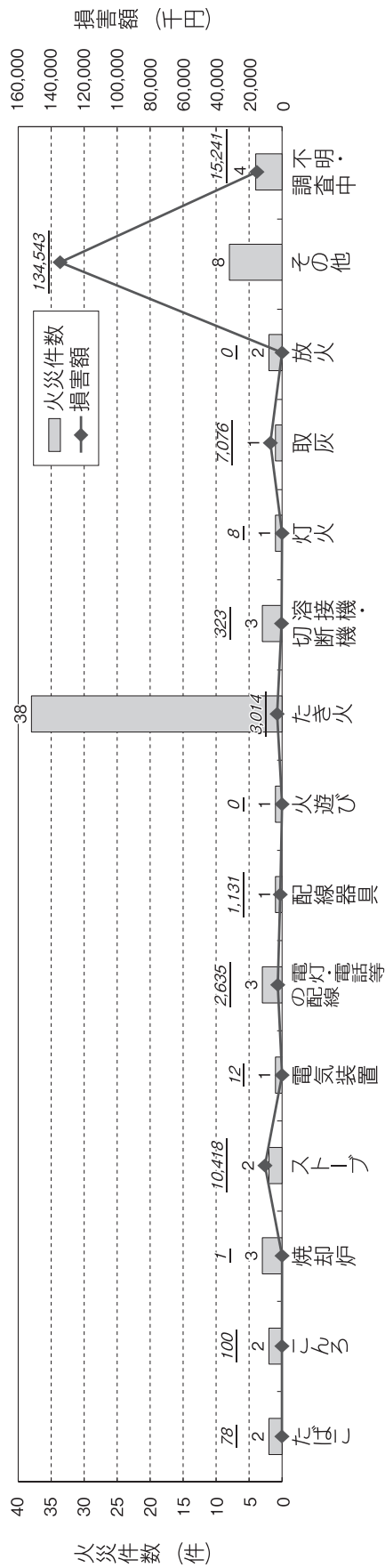

出火原因	火災件数				死者	負傷者	焼損面積等		損害見積額 (千円)			
	建物	林野	車両	その他			合計	床面積 (㎡)	焼損表面積 (㎡)	建物損害額	林野	車両
たばこ	1			1	2							78
こんろ	2				2					17	83	100
焼却炉		1		2	3	1	31					1
ストーブ	1			1	2			179	40	6,908	3,508	2
電気装置	1				1			355	28		12	12
配線等の配線	2		1		3			20		832	1,741	1
配線器具	1				1					496	635	1,131
火遊び				1	1							
たき火	6	6		26	38	6	486	323		2,261	604	3,014
溶接機・切断機	2			1	3			3		15	308	323
灯	1				1					8		8
取灰	1				1		8	464		6,687	369	7,076
放火		1		1	2		2					
その他	3		1	4	8	3		1,517	90	41,290	91,320	134,543
不明・調査中	4				4	1		621	21	11,257	3,983	15,241
合計	25	8	2	37	72	10	527	3,479	182	69,771	102,563	174,580

火災発生状況比較表

区 分		年 別	令和元年 (A)	平成30年 (A)	比較増減 (A)-(B)
火災発生件数	建物火災		25	21	4
	林野火災		8	22	△ 14
	車両火災		2	1	1
	その他の火災		37	37	-
	合計		72	81	△ 9
損害額(千円)	建物		172,334	27,413	144,921
	林野		60	20	40
	車両		1,993	700	1,293
	その他		193	524	△ 331
	合計		174,580	28,657	145,923
焼損棟数	全焼		19	14	5
	半焼		4	0	4
	部分焼		12	13	△ 1
	ぼや		12	10	2
	合計		47	37	10
焼損面積等	建物(㎡)		3,479	1,611	1,868
	建物火災1件当りの焼損面積(㎡)		139	76	63
	焼損表面積(㎡)		182	75	107
	林野(a)		527	444	83
	車両(台)		3	1	2
り災別	世帯数		19	12	7
	人員数		50	25	25
死傷者	死者		2	4	△ 2
	負傷者		10	5	5
火災1件当りの損害額(千円)			2,425	353	2,072
出火率			8.2	9.0	△ 0.8

(△はマイナス)

消 防 応 援 協 定

協 定	協定年月日	協 定 先
県内広域消防相互応援協定	平成29年6月1日	広島県・県内各市町 福山地区消防組合消防局
航空消防協定	平成16年4月1日	広 島 市
防災ヘリコプター応援協定	平成8年7月11日	広 島 県
消防相互応援協定	平成12年3月31日	鳥取西部広域行政管理組合
県境隣接広域消防相互応援協定	平成16年11月1日	邑南町・美郷町 江津邑智消防組合
消防相互応援協定	平成23年9月1日	雲 南 広 域 連 合
松江自動車道消防相互応援協定	平成25年3月1日	
消防相互応援協定	平成17年10月1日	新 見 市
中国自動車道消防相互応援協定		

大規模災害・集団事故発生時における協定

協 定	協定年月日	協 定 先
食料等の供給に関する協定	平成26年9月22日	セブンイレブン三次郵便局前店 セブンイレブン三次西酒屋店
	平成26年9月24日	セブンイレブン庄原新庄店
物資の供給に関する協定	平成28年3月16日	(株)ユーホー三次店 (株)ジュンテンドー庄原店
消火用水の供給支援に関する協定	平成28年3月16日	三次地区生コン共同組合 庄原地区生コンクリート協同組合
	平成29年3月27日	国土交通省三次河川国道事務所
マイクロバス賃貸業務協定	平成28年6月20日	(株)リバーオートカワサキ (有)平和自動車産業
無人航空機による情報収集に関する協定	平成31年3月1日	(株)C o - d e (株)eロボティクス広島 (株)三次ケーブルビジョン
移動待機場所借用協定	平成31年3月1日	広島北部地域職業能力開発協会

救急・救助編

救急出場件数	4,370件
1日平均出場件数	12.0件
搬送人員	4,184人
救助出動件数	58件
救助活動件数	34件



救急シミュレーション訓練

指導救命士が中心となって、現場救急隊の指導的立場を担う隊長クラスの救急救命士に対する教育や研修を行った上で、管内救急隊員全員を対象としたブラインド型訓練を実施した。

備北地区消防組合設立以後の救急出場状況

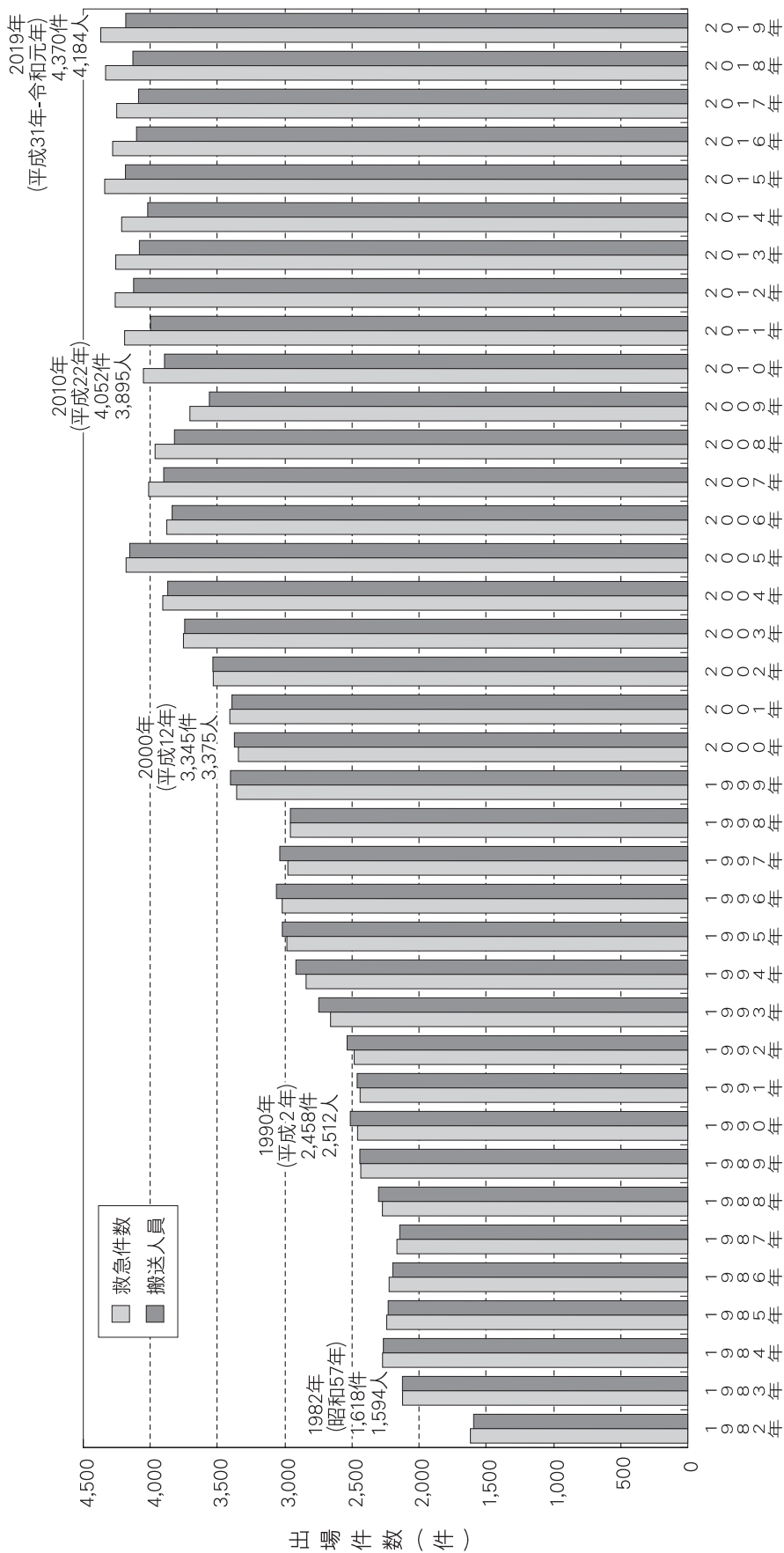

署所別救急出場状況



区 分	出 場										搬 送										不 搬 送		
	場										送												
	計	火 災	自 然 災 害	水 難	交 通 事 故	労 働 災 害	運 動 競 技	一 般 負 傷	加 害	自 損 行 為	急 病	計	火 災	自 然 災 害	水 難	交 通 事 故	労 働 災 害	運 動 競 技	一 般 負 傷	加 害		自 損 行 為	急 病
三次消防署	1,597	4	1	1	105	14	13	249	1	10	988	202			114	15	13	240	1	5	940	199	86
作木出張所	146	1	1		7		26		1	96	14			8			27				92	14	5
吉舎出張所	371	2			13	6	62	1	2	266	11			14	5	3	60	1	1	251	11	26	
三和出張所	197				16	3	37		3	135	1			16	3	1	37		1	129	1	9	
口和出張所	203				12	3	32		2	142	8			13	3		31		1	138	10	9	
甲奴出張所	165				5	3	32		2	119	3			6	3		30		2	117	3	6	
小 計	2,679	7	3	3	158	29	438	2	20	1,746	239			171	29	17	425	2	10	1,667	238	141	
庄原消防署	883	2			54	6	141	1	8	571	85			58	6	12	136	1	6	548	85	43	
西城出張所	177				5	1	36		2	97	30			8	1		35		1	91	30	12	
高野出張所	206				11	2	38		1	115	31			10	2		37			109	31	18	
小 計	1,266	2			70	9	215	1	11	783	146			76	9	12	208	1	7	748	146	73	
東城消防署	425				19	7	70	3	1	236	84			19	7	1	69	3	1	225	84	19	
合 計	4,370	9	3	3	247	45	723	6	32	2,765	469			266	45	30	702	6	18	2,640	468	233	

市別救急出場状況

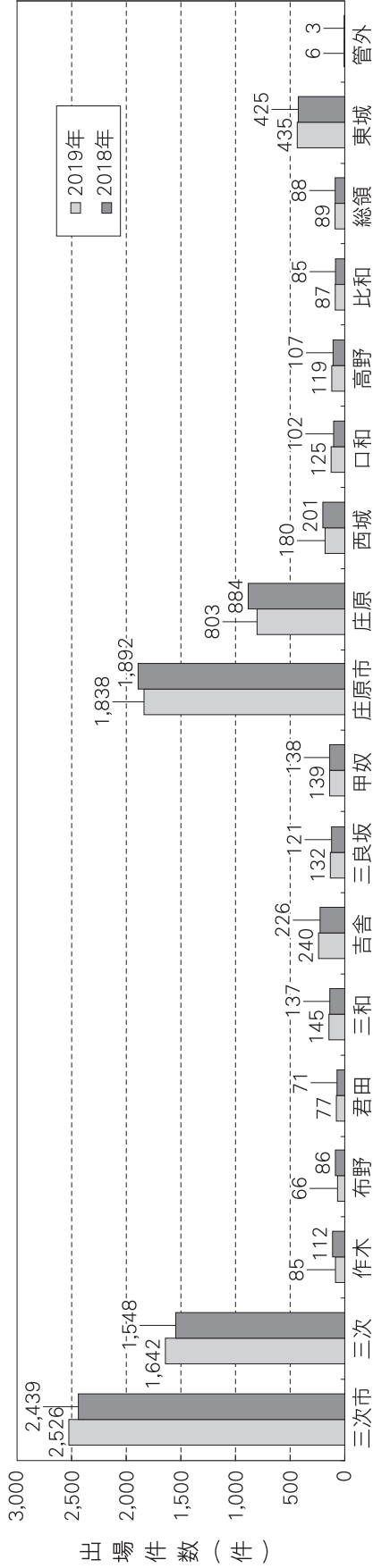

区 市 別	出 場											場 件				数				搬 送							不 搬 送		
	計		火災	自然災害	水難	交通事故	労働災害	運動競技	一般負傷	加害行為	自損行為	急病	転院搬送	医師搬送	資材搬送	その他	計	火災	自然災害	水難	交通事故	労働災害	運動競技	一般負傷	加害行為	自損行為		急病	その他
	7	4	1	1	1	5	14	26	413	2	18	1,641	236			19	2,420	6		1	156	26	17	402	2	9		1,566	235
三次市	2,526	2,439	7	4	1	5	14	26	413	2	18	1,641	236			19	2,420	6		1	156	26	17	402	2	9	1,566	235	
三次	1,642	1,548	4	1	1	99	14	14	258	1	10	1,024	207			10	1,573	3			109	15	14	250	1	5	972	204	
作木	85	112	1	1	1	5	5	5	14		52	12				83	1			1	5	3	14			50	12		
布野	66	86				5	5	5	10		48	2				64				5	5		11			46	2		
君田	77	77				3	2	2	11		57	2			2	76				3	2		11			56	4		
三和	145	137				13	3	1	29		96				1	140				14	3	1	28			94			
吉舎	240	226	1			7	4	2	39	1	2	172	7		5	223	1			5	3	2	38	1	1	165	7		
三良坂	132	132				7	2	2	25		94	4				122				7	2		24			85	4		
甲奴	138	139	1			6	1	1	27		3	98	2		1	139	1			8	1		26		3	98	2		
庄原市	1,838	1,892	2			98	19	13	310	4	14	1,122	233		22	1,760	2			108	19	13	300	4	9	1,072	233		
庄原	803	884	1			42	6	11	132	1	8	526	72		4	777	1			47	6	11	127	1	6	506	72		
西城	180	201	1			5	1	1	36		2	97	34		4	171	1			8	1		35		1	91	34		
口和	125	102				10	1	1	20		2	84	6		1	119				11	1	1	19		1	81	6		
高野	107	119				5	1	1	21		1	58	27		6	108				6	1		20			54	27		
比和	85	87				4	1	1	18			58	4		2	82				3	1		18			56	4		
総領	88	89				3	2	1	13			63	6		1	83				3	2	1	12			59	6		
東城	435	425				29	7	1	70	3	1	236	84		4	420				30	7	1	69	3	1	225	84		
管外	6	3				4			2		2				4	4				2							2		
合計	4,370	4,184	9	3	3	247	45	30	723	6	32	2,765	469		41	4,184	8	1	1	266	45	30	702	6	18	2,640	468		

事故種別・年令区分別・傷病程度別搬送人員

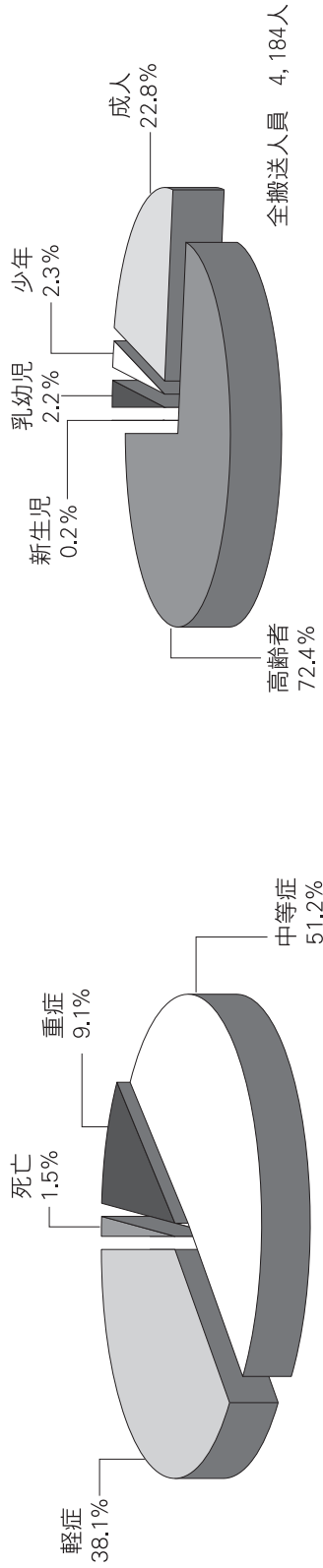

年令区別	火災	自然災害	水難	交通	労働災害	運動競技	一般負傷	加害	自損	急病	その他	計
新生児	死亡										1	1
	重症											
	中等症									1	5	6
	軽症											
乳幼児	死亡											
	重症											
	中等症				1		3			17	4	25
	軽症				6		22			41		69
少年	死亡											
	重症											
	中等症	1			12		13				1	25
	軽症				16		17			39	5	98
成人	死亡	1			1					1	4	6
	重症				9		4			3	27	70
	中等症	2			39		33			7	245	398
	軽症	2			89		67			2	295	480
高齢者	死亡	4			138		104			13	78	954
	重症			1			9			46		57
	中等症	2			2		32			1	99	308
	軽症	1			39		277			2	245	1,690
合計	死亡	3		1	105		556			4	375	3,031
	重症			1			9			2	50	64
	中等症	2			13		36			4	127	382
	軽症	2			81		317			9	1,397	2,144
合計	死亡	4			171		340			3	997	1,594
	重症			1			702			18	2,640	4,184
	中等症	8			266		45			6	468	4,184
	軽症											

時間帯別救急出場状況

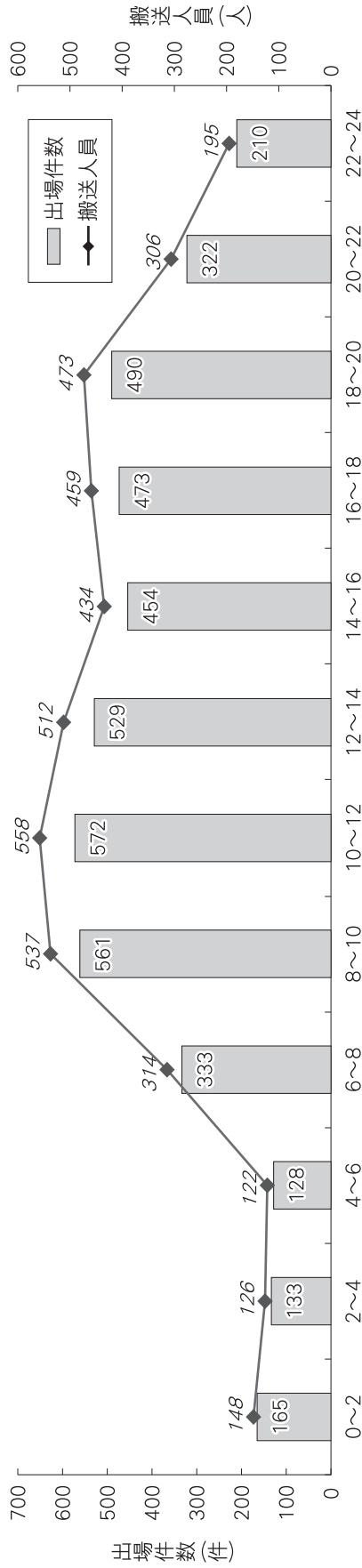

区分	事故種別	出 場										件 数				搬 送										人 員				
		計	火災	自然災害	水難	交通事故	労働災害	運動競技	一般負傷	加害	自損行為	急病	転院搬送	医師搬送	資材搬送	その他	計	火災	自然災害	水難	交通事故	労働災害	運動競技	一般負傷	加害	自損行為	急病	その他		
時間	0~2	165						27	1	2	130				5	148													2	
	2~4	133				7	16			99	6			4	126					6	1								6	
	4~6	128				4	20			101	1			1	122					3	1								99	
	6~8	333	1			20	61	2	1	242	3			3	314	1				19			56	2	1			232	3	
	8~10	561	2		1	24	114	1	3	327	70			5	537			1		24	12	2	113	1				314	70	
	10~12	572	1			35	82	1	3	318	114			6	558	1				43	4	7	79	1	1			308	114	
	12~14	529	2			37	66		9	309	94			3	512	3				40	5	4	65		6			296	93	
	14~16	454	1		2	29	82	1	3	262	52			1	434	1				30	11	11	82	1	2			244	52	
	16~18	473	2			44	84		2	263	65			4	459	2				47	7	3	81		2			252	65	
	18~20	490				21	83		3	338	37			2	473					25	3	2	81		2			324	36	
	20~22	322				15	56		4	228	16			1	306					16	1	1	53		1			218	16	
	22~24	210				11	32		2	148	11			6	195					13			32		1			138	11	
合計	4,370	9		3	247	45	30	723	6	32	2,765	469		41	4,184	8		1	266	45	30	702	6	18			2,640	468		

月別救急出場状況

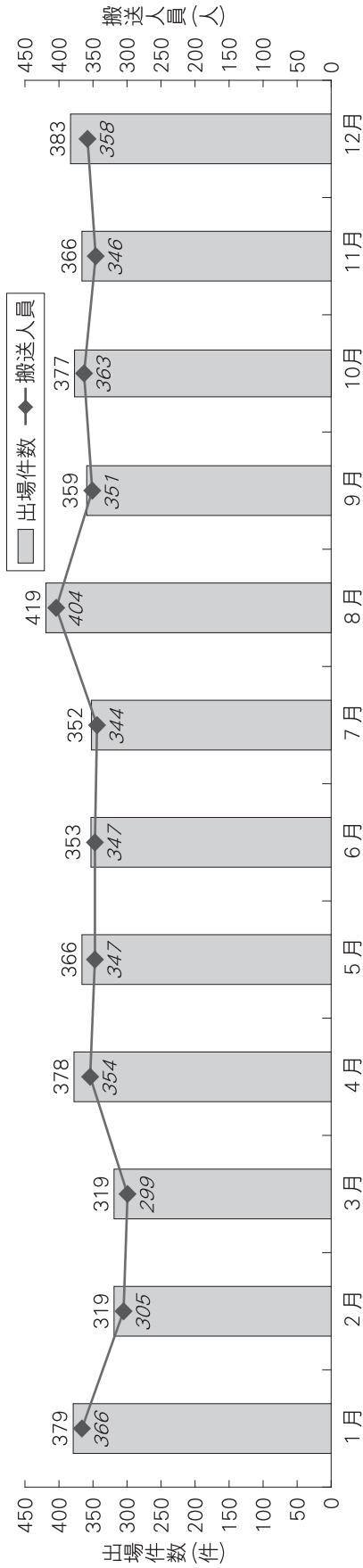

区分	事故種別	出 場										搬 送										不 搬 送 件 数						
		計	火 災	自 然 災 害	水 災	交 通 事 故	労 働 災 害	運 動 競 技	一 般 負 傷	加 害	自 損 行 為	急 病	計	火 災	自 然 災 害	水 災	交 通 事 故	労 働 災 害	運 動 競 技	一 般 負 傷	加 害		自 損 行 為	急 病	そ の 他			
計	4,370	9	3	1	3	247	45	30	723	6	32	2,765	469			41	4,184	8	1	266	45	30	702	6	18	2,640	468	233
1月	379		1			10	2		66		2	258	34		6	366			15	2		64		1	250	34	18	
2月	319	2				12	1	1	58		1	204	38		2	305	1		14	2	1	55			194	38	17	
3月	319	1				14	6	3	62	1	4	189	34		5	299	1		14	6	3	60	1	3	177	34	23	
4月	378	2				18	3	4	55		7	236	52		1	354	3		18	3	4	51		3	220	52	29	
5月	366	1				20	3	2	56	1	3	223	53		4	347	1		24	3	1	54	1	2	208	53	25	
6月	353	1				34	5	4	70		1	199	36		3	347	1		34	4	4	70			196	38	10	
7月	352					29	9	3	55	1	2	217	35		1	344			30	9	4	54	1	2	211	33	14	
8月	419		2			23	3	3	71		3	269	40		5	404		1	24	3	3	70		2	261	40	17	
9月	359					20	5	3	60	1	2	225	41		2	351			22	5	3	59	1	2	218	41	10	
10月	377	1				23	3	3	57	1	3	250	35		1	363	1		23	3	3	54	1	1	242	35	15	
11月	366					18	3	2	53	1	4	243	35		7	346			19	3	2	54	1	2	231	34	24	
12月	383	1				26	2	2	60			252	36		4	358			29	2	2	57			232	36	31	

搬送人員に対する年齢割合

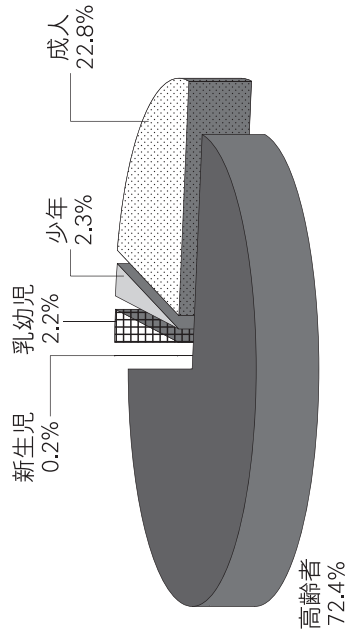

	新生児	乳幼児	少年	成人	高齢者	合計
搬送人員	7	94	98	954	3,031	4,184 (人)

現場到着所要時間状況

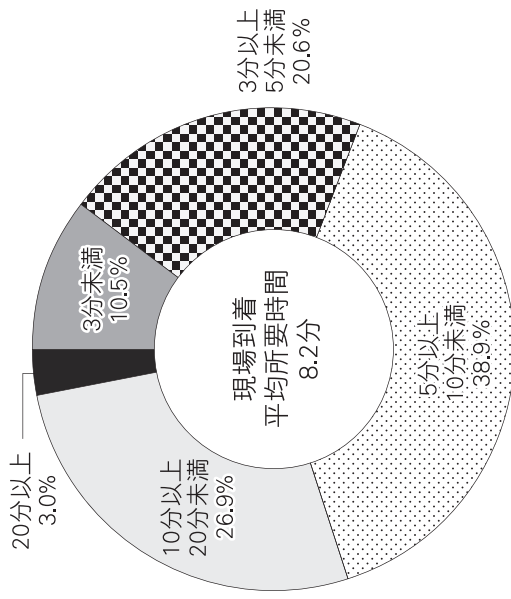

発生場所別搬送人員分類

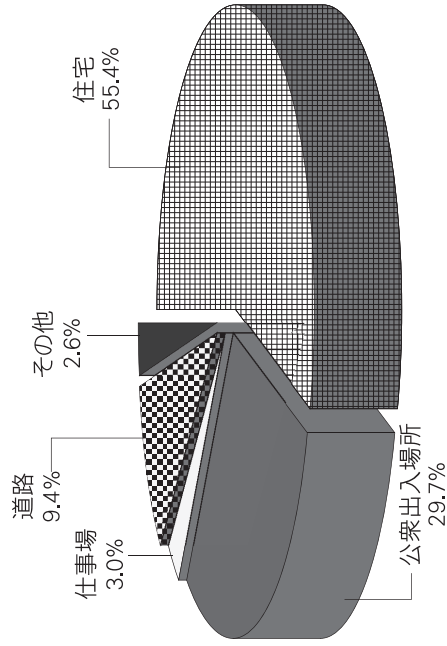

収容所要時間別搬送状況

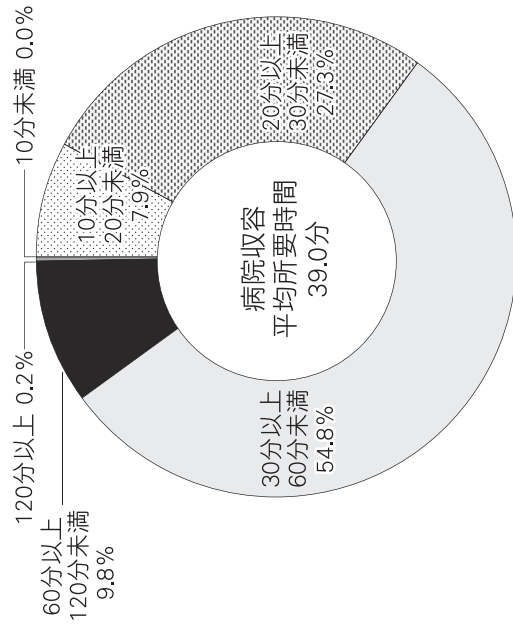

※各割合は四捨五入により算出しているため、合計が100にならない場合があります。

署所別救急出場件数比較表

	種別	年別		比較増減
		2019年	2018年	
合計	急病	2,765	2,708	57
	交通	247	278	△ 31
	一般	723	688	35
	その他	635	660	△ 25
	計	4,370	4,334	36
三次消防署	急病	988	906	82
	交通	105	113	△ 8
	一般	249	217	32
	その他	255	280	△ 25
	計	1,597	1,516	81
作木出張所	急病	96	123	△ 27
	交通	7	9	△ 2
	一般	26	42	△ 16
	その他	17	21	△ 4
	計	146	195	△ 49
吉舎出張所	急病	266	226	40
	交通	13	20	△ 7
	一般	62	63	△ 1
	その他	30	28	2
	計	371	337	34
三和出張所	急病	135	124	11
	交通	16	10	6
	一般	37	31	6
	その他	9	8	1
	計	197	173	24
口和出張所	急病	142	126	16
	交通	12	9	3
	一般	32	34	△ 2
	その他	17	6	11
	計	203	175	28
甲奴出張所	急病	119	120	△ 1
	交通	5	11	△ 6
	一般	32	29	3
	その他	9	17	△ 8
	計	165	177	△ 12
小計	急病	1,746	1,625	121
	交通	158	172	△ 14
	一般	438	416	22
	その他	337	360	△ 23
	計	2,679	2,573	106

	種別	年別		比較増減
		2019年	2018年	
庄原消防署	急病	571	624	△ 53
	交通	54	69	△ 15
	一般	141	141	-
	その他	117	124	△ 7
	計	883	958	△ 75
西城出張所	急病	97	104	△ 7
	交通	5	9	△ 4
	一般	36	45	△ 9
	その他	39	36	3
	計	177	194	△ 17
高野出張所	急病	115	121	△ 6
	交通	11	13	△ 2
	一般	38	24	14
	その他	42	29	13
	計	206	187	19
小計	急病	783	849	△ 66
	交通	70	91	△ 21
	一般	215	210	5
	その他	198	189	9
	計	1,266	1,339	△ 73
東城消防署	急病	236	234	2
	交通	19	15	4
	一般	70	62	8
	その他	100	111	△ 11
	計	425	422	3

出張所合計	急病	970	944	26
	交通	69	81	△ 12
	一般	263	268	△ 5
	その他	163	145	18
	計	1,465	1,438	27

(△はマイナス)

中国自動車道救急出場内訳

救急・救助

1 事故種別出場件数・傷病程度別搬送人員

種別	出場件数	傷病程度				合計	
		うち 不搬送件数	死亡	重症	中等症		軽症
交通事故	17	4		4	7	6	17
急病	7			1	3	3	7
その他	1	1					0
合計	25	5	0	5	10	9	24

2 署別出場状況

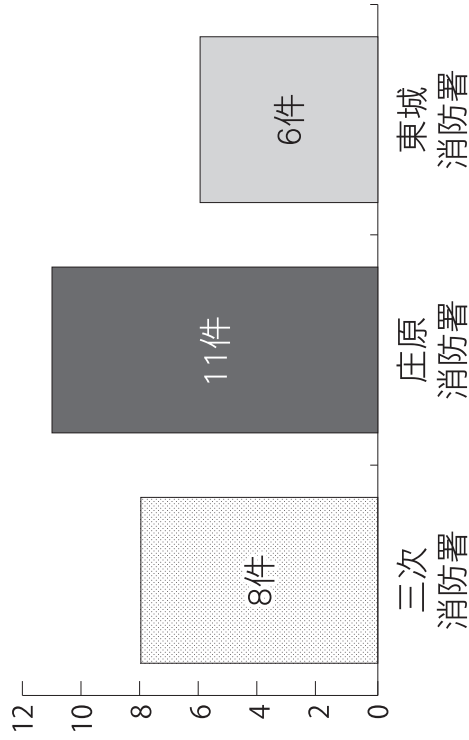

尾道松江自動車道救急出場内訳

1 事故種別出場件数・傷病程度別搬送人員

種別	出場件数	傷病程度				合計	
		うち 不搬送件数	死亡	重症	中等症		軽症
交通事故	11	3			1	8	9
急病	1					1	1
その他							0
合計	12	3	0	0	1	9	10

2 署別出場状況 (同事案含む)

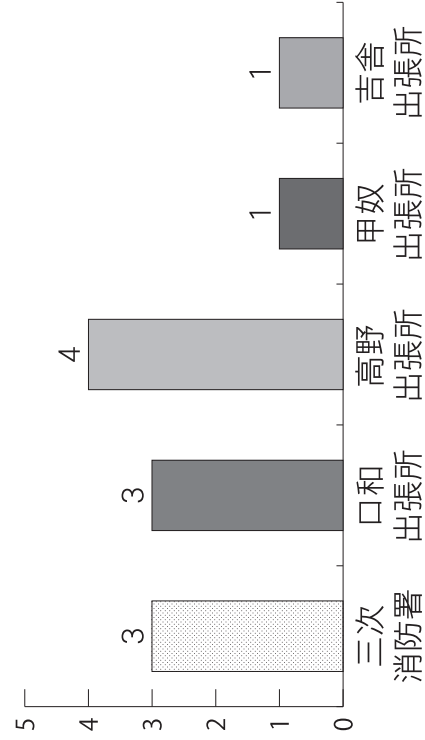

救助出動状況

事故種別出動件数

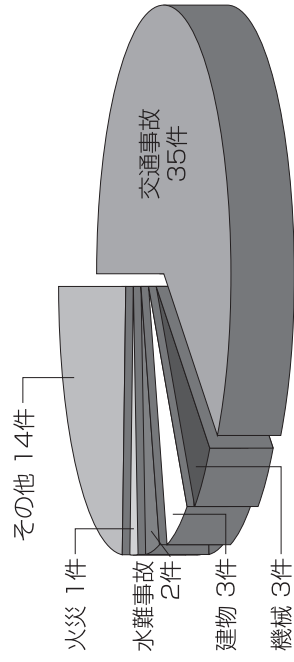

署別出動件数

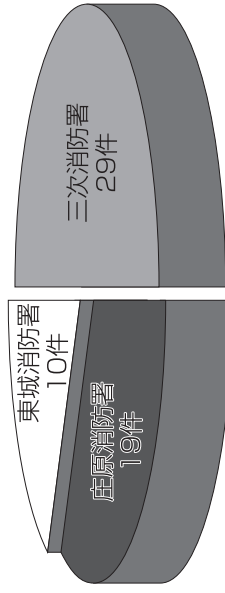

署別活動件数

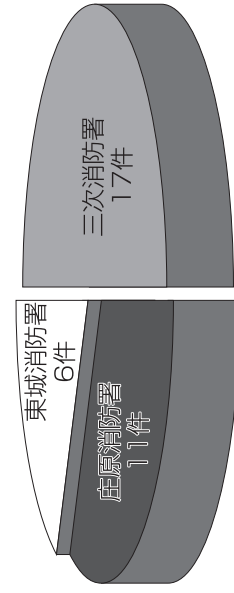

	発生件数	救助活動(有)	救助活動(無)	救助人員	搬送人員内訳				合計
					死亡	重症	中等症	軽症	
交通事故	35	14	21	15	5	3	6	14	
機械	3	3		3	1	2		3	
建物	3	2	1	2	1			1	
水難事故	2	2		2	1			1	
火災	1	1		1					
その他の事故	14	12	2	12	1	5	4	10	
合計	58	34	24	35	1	8	10	29	

過去10年間の救助出動状況

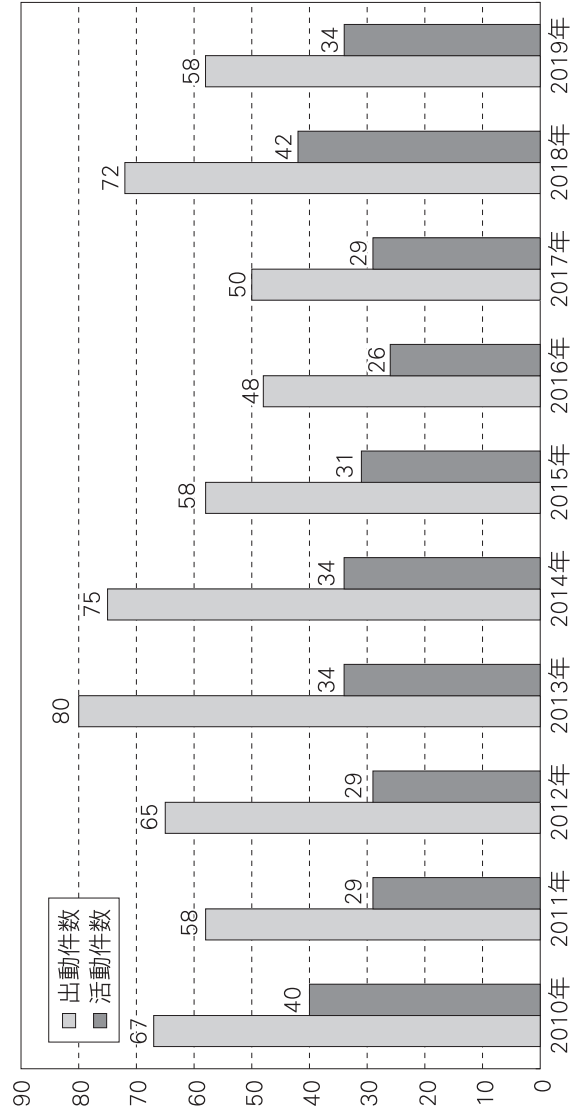

救命講習実施状況

救急・救助

2019年中に実施した救命講習は、普通救命講習（Ⅰ・Ⅱ・Ⅲ）45回（714名受講）、救命入門コース21回（741名受講）、救急教室162回（4,181名受講）で、総計5,636名の方が応急手当に関する講習を受講している。（再講習を含む。）なお、上級救命講習の実施はなかった。

救命講習の種類

- 1 上級救命講習（講習時間8時間でAEDを用いた応急手当，修了証の交付あり）
- 2 普通救命講習Ⅰ，Ⅲ（講習時間3時間でAEDを用いた応急手当，修了証の交付あり）
- 3 普通救命講習Ⅱ（講習時間4時間でAEDを用いた応急手当，修了証の交付あり）
- 4 救命入門コース（講習時間1時間30分で参加証の交付あり）
- 5 救急教室（講習時間3時間未満で修了証の交付はなし）

1996年からの上級・普通救命講習の実施状況

年次	上級救命講習		普通救命講習	
	回数	受講者(人)	回数	受講者(人)
1996年	2	34	2	49
1997年	0	0	22	560
1998年	3	71	33	742
1999年	0	0	30	666
2000年	1	34	36	853
2001年	1	34	46	997
2002年	2	60	38	757
2003年	5	104	90	1,500
2004年	1	15	59	958
2005年	1	37	71	1,194
2006年	6	115	86	1,533
2007年	5	76	88	1,609
2008年	2	48	76	1,353
2009年	1	27	80	1,594
2010年	1	56	71	1,420
2011年	2	39	60	1,135
2012年	0	0	67	1,472
2013年	1	13	54	996
2014年	1	27	67	1,332
2015年	0	0	53	1,038
2016年	2	12	58	1,176
2017年	1	45	51	978
2018年	2	13	51	1,072
2019年	0	0	45	714
合計	40	860	1,334	25,698

2019年中の署所別実施状況

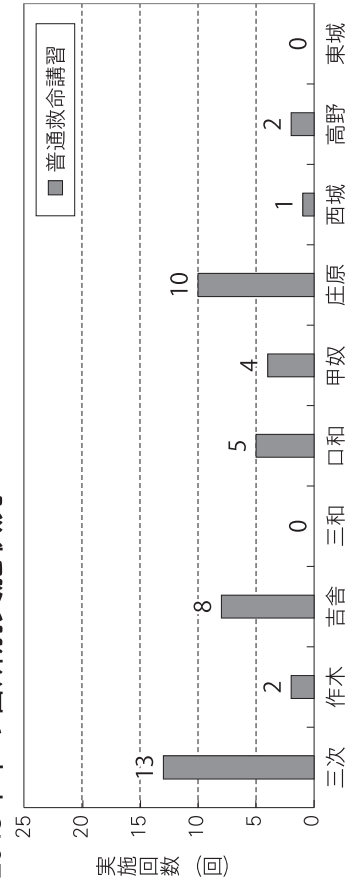

平成8年から普通救命講習を受講された団体等の状況

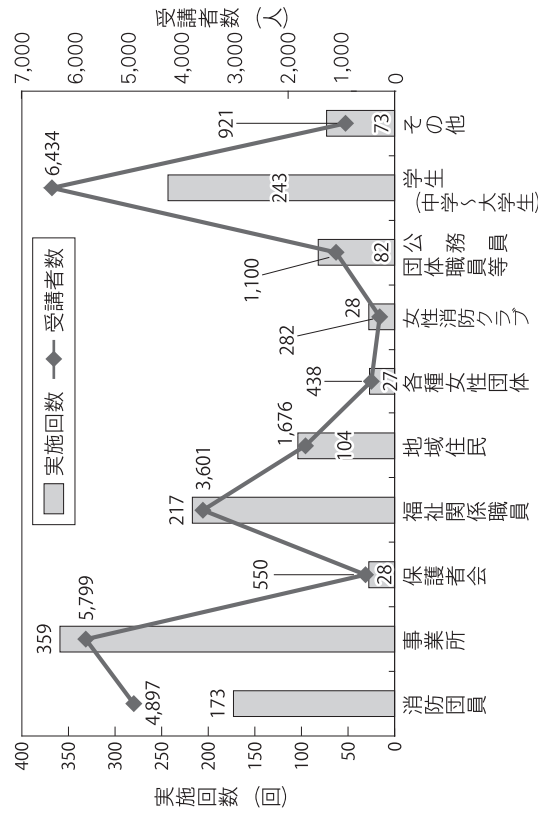

住民による現場救命処置の実施状況

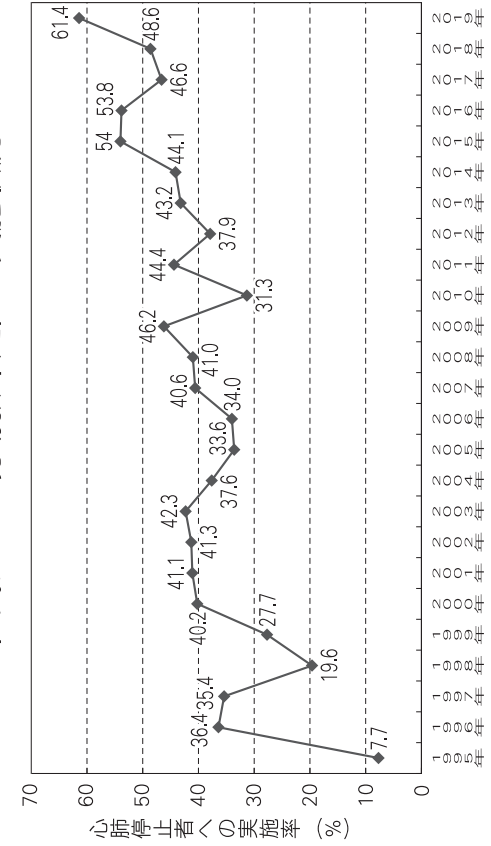

救急救命士による特定行為等の実施状況

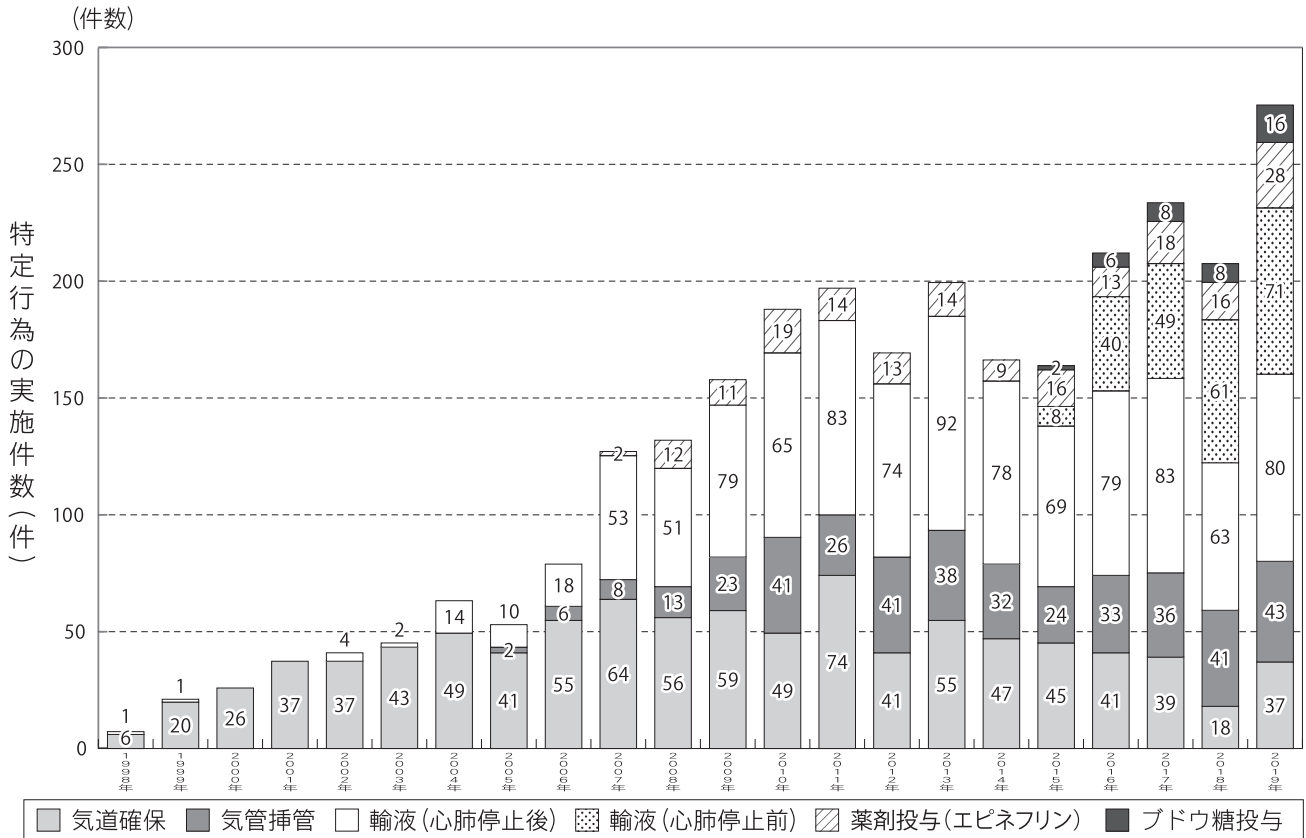

- ※ 気管挿管は平成17年6月から可能となった。
- ※ 薬剤（エピネフリン）投与は平成18年4月から可能となった。
- ※ 心肺停止前の静脈路確保及び輸液，薬剤（ブドウ糖投与）は平成27年7月から可能となった。

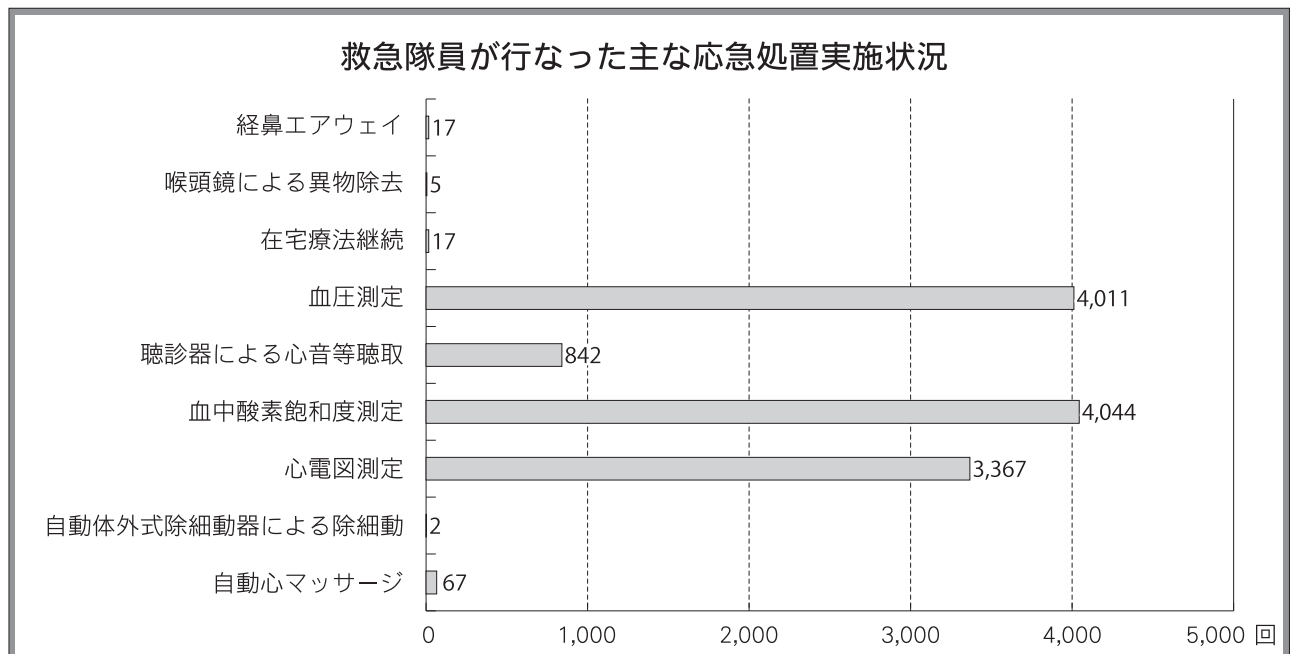

ドクターヘリ活動状況

1 ドクターヘリ活動件数

要請件数	広島県ドクターヘリ		島根県ドクターヘリ		鳥取県ドクターヘリ		岡山県ドクターヘリ		合計
	三次市	庄原市	三次市	庄原市	三次市	庄原市	三次市	庄原市	
17					7				31
13					6				
内訳 (市別)	11	2		6		6			25
キャンセル件数	1		1		1				3
病院間搬送	3								3

3 ドクターヘリ活動状況

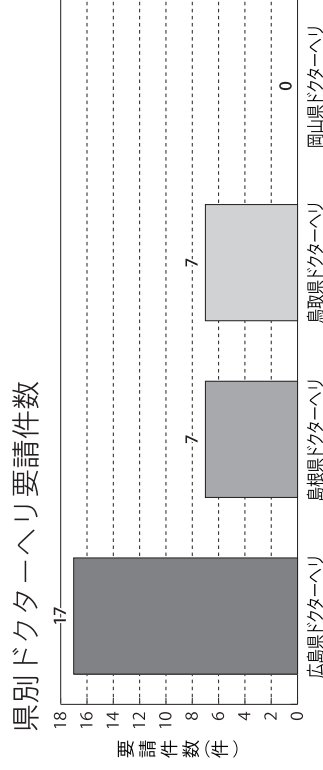

2 事故種別活動件数・傷病程度別搬送人員

事故種別	広島県ドクターヘリ	島根県ドクターヘリ	鳥取県ドクターヘリ	岡山県ドクターヘリ	ヘリ搬送人員内訳			
					死亡	重症	中等症	軽症 その他
交通事故	6		1			5	1	
一般負傷	4	4				3	3	
急病			4			3		
労働災害	1	2	1			2	1	
火災	2					2		
合計	13	6	6			15	5	

県別ドクターヘリ活動件数

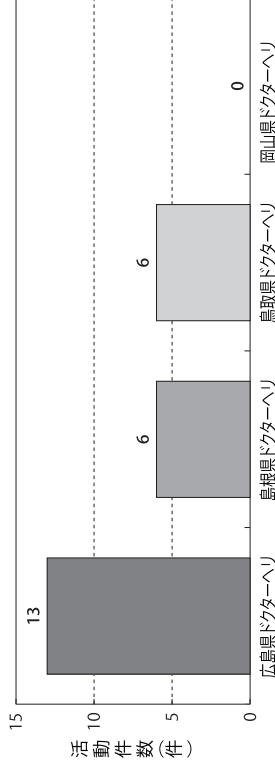

ドクターヘリ活動件数 (事故種別)

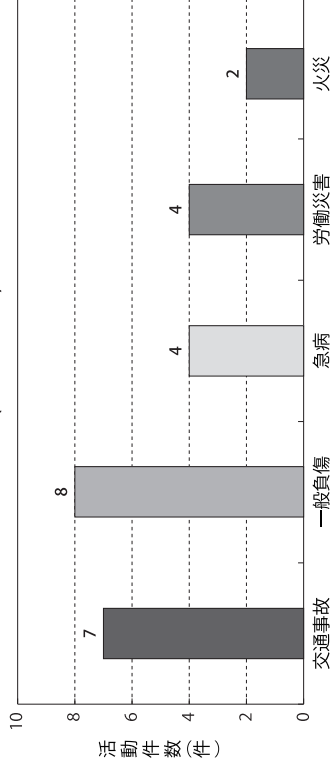

消防施設編

消 防 ポ ン プ 車	15 台
化 学 車	2 台
は し ご 車	2 台
救 助 工 作 車	2 台
救 急 自 動 車 (高規格救急自動車)	15 台
そ の 他 の 自 動 車	18 台

令和元年度導入
庄原消防署搬送車



令和元年度導入
東城消防署RT車

消防車両配置状況

(令和2年4月1日現在)

配置場所	種別	メーカー	登録番号	定員	初登録年/月	エンジン		ポンプ		C A F S	無線呼出名称	対空標示	緊要隊登録	適用
						燃料	排気量(cc)	等級	メーカー					
消防本部	公用車	マツダ	広島301に1750	8	2013年6月	ガソリン	1,990				無			ピアンテ
	査察車	マツダ	広島301ち8287	7	2011年6月	ガソリン	1,990				無			プレマシー
	指揮広報車	マツダ	広島800さ1129	7	1999年2月	ガソリン	2,490				びほくしき1	備指1		プロシード(マービー)
	指揮広報車	マツダ	広島800す544	5	2005年10月	ガソリン	1,760				びほくしき2	備指2		ファミリア
	指揮広報車	マツダ	広島800す2515	7	2007年7月	ガソリン	1,990				びほくしき3	備指3		プレマシー
三 次 消 防 署	救助工作車	日野	広島830ら119	6	2009年2月	軽油	6,400				みよしきゅうじよ1	備三R	●	II型
	はしご車	日野	広島830り119	6	2010年1月	軽油	8,860				みよしはしご1	備三L		30m級
	化学車	日野	広島831つ119	6	2016年11月	軽油	6,400	A-2	モリタ	●	みよしかがく1	備三C		薬液500L
	ポンプ車	三菱	広島800さ2537	6	2000年1月	軽油	5,240	A-2	日本ドライ		みよし1	備三P1		予備車CD-1
	ポンプ車	日野	広島800す2203	6	2007年3月	軽油	4,000	A-2	日本機械		みよし2	備三P2	●	CD-1
	ポンプ車	日野	広島830た344	5	2018年9月	軽油	4,000	A-2	モリタ	●	みよし3	備三P3	●	
	資機材搬送車	マツダ	広島800す5455	3	2010年10月	軽油	2,990				みよしはんそう1	備三資	●	タイタン
	指揮広報車	マツダ	広島830す344	5	2017年6月	ガソリン	1,790				みよししき1	備三指		ボンゴ
	高規格救急車	トヨタ	広島800す730	7	2005年12月	ガソリン	3,370				みよしきゅうきゅう1	備三救1		
	高規格救急車	トヨタ	広島800す9631	7	2015年10月	ガソリン	2,690				みよしきゅうきゅう2	備三救2		
高規格救急車	トヨタ	広島800せ2200	7	2003年12月	ガソリン	3,370				みよしきゅうきゅう3	備三救3		旧口和A1	
作 木 出 張 所	ポンプ車	日野	広島830そ344	5	2018年9月	軽油	4,000	A-2	モリタ	●	さくぎ1	備作P		
	高規格救急車	トヨタ	広島800す9632	7	2015年10月	ガソリン	2,690				さくぎきゅうきゅう1	備作救	●	
	事務連絡車	マツダ	広島480そ882	4	2015年5月	ガソリン	650				無			スクラムバン
吉 倉 出 張 所	ポンプ車	日野	広島800す7321	5	2013年1月	軽油	4,000	A-2	モリタ	●	きさ1	備吉P		
	高規格救急車	トヨタ	広島800す4626	7	2009年11月	ガソリン	2,690				きさきゅうきゅう1	備吉救		
	事務連絡車	マツダ	広島480す625	4	2013年6月	ガソリン	650				無			スクラムバン
三 和 出 張 所	ポンプ車	いすゞ	広島800さ1057	6	1999年2月	軽油	4,570	A-2	GMいちはら		みわ1	備和P		CD-1
	高規格救急車	トヨタ	広島800す9001	7	2015年1月	ガソリン	2,690				みわきゅうきゅう1	備和救	●	
	事務連絡車	マツダ	広島480す626	4	2013年6月	ガソリン	650				無			スクラムバン
口 和 出 張 所	ポンプ車	日野	広島800す8784	5	2014年10月	軽油	4,000	A-2	モリタ	●	くちわ1	備口P		
	高規格救急車	トヨタ	広島800せ2192	7	2018年10月	ガソリン	2,690				くちわきゅうきゅう1	備口救		
	事務連絡車	マツダ	広島480そ881	4	2015年5月	ガソリン	650				無			スクラムバン

消防施設

配置場所	種別	メーカー	登録番号	定員	初登録年/月	エンジン		ポンプ		C A F S	無線呼出名称	対空標示	緊要隊登録	適用
						燃料	排気量(cc)	等級	メーカー					
甲奴出張所	ポンプ車	いすゞ	福山800さ534	6	1999年2月	軽油	4,570	A-2	GMいちばら		こうぬ1	備甲P		C D - 1
	高規格救急車	トヨタ	広島800す6175	7	2011年8月	ガソリン	2,690				こうぬきゅうきゅう1	備甲救		
	事務連絡車	マツダ	広島480す627	4	2013年6月	ガソリン	650							スクラムバン
庄原消防署	救助工作車	日野	広島831せ119	6	2013年3月	軽油	6,400				しょうばらきゅうじょ1	備庄R		II 型
	はしご車	日野	広島88さ4307	6	1996年3月	軽油	7,960	A-2	モリタ		しょうばらはしご1	備庄L		25m級
	化学車	日野	広島800は593	6	2005年3月	軽油	6,400	A-2	小川ポンプ		しょうばらかがく1	備庄C		薬液500L
	ポンプ車	三菱	広島800さ1910	6	1999年9月	軽油	5,240	A-1	吉谷機械		しょうばら5	備庄P5		C D - 1
	ポンプ車	日野	広島800せ432	5	2016年9月	軽油	4,000	A-2	モリタ	●	しょうばら1	備庄P1	●	
	資機材搬送車	いすゞ	広島880せ3176	3	2019年12月	軽油	2,990				しょうばらはんそう1	備庄資		
	指揮広報車	マツダ	広島800す7818	8	2013年8月	ガソリン	1,990				しょうばらしき1	備庄指		ピアンテ
	高規格救急車	トヨタ	広島800す2137	7	2007年3月	ガソリン	2,690				しょうばらきゅうきゅう1	備庄救1		
	高規格救急車	トヨタ	福山800さ4889	7	2005年3月	ガソリン	3,370				しょうばらきゅうきゅう2	備庄救2		
	高規格救急車	トヨタ	広島800さ6789	7	2002年12月	ガソリン	3,370				しょうばらきゅうきゅう3	備庄救3		
西城出張所	ポンプ車	日野	広島800す8171	5	2014年1月	軽油	4,000	A-1	GMいちばら		さいじょう1	備西P		C D - 1
	高規格救急車	トヨタ	広島800せ3102	7	2019年11月	ガソリン	2,690				さいじょうきゅうきゅう1	備西救		
	事務連絡車	マツダ	広島480そ883	4	2015年5月	ガソリン	650							スクラムバン
高野出張所	ポンプ車	日野	広島800せ1502	5	2017年12月	軽油	4,000	A-2	吉谷機械	●	たかの1	備高P		C D - 1
	高規格救急車	トヨタ	広島800す7953	7	2013年10月	ガソリン	2,690				たかのきゅうきゅう1	備高救		
	事務連絡車	マツダ	広島480せ856	4	2014年6月	ガソリン	650				無	無		スクラムバン
東城消防署	R T 車	日野	広島800せ3239	5	2020年1月	軽油	4,000	A-2	モリタ	●	とうじょうRT	備東RT		C D - 1
	ポンプ車	いすゞ	広島800せ2199	6	1999年2月	軽油	4,570	A-2	GMいちばら		とうじょう2	備東P		C D - 1
	ポンプ車	日野	広島800す2204	6	2007年3月	軽油	4,000	A-2	GMいちばら		とうじょう1	備東P1		C D - 1
	資機材搬送車	いすゞ	広島800せ2682	3	2019年4月	軽油	2,990				とうじょうはんそう1	備東資		
	指揮広報車	マツダ	広島800す8617	8	2014年7月	ガソリン	1,990				とうじょうしき1	備東指		ピアンテ
	高規格救急車	トヨタ	広島800す3728	7	2008年10月	ガソリン	2,690				とうじょうきゅうきゅう1	備東救1		
	高規格救急車	トヨタ	広島800す6200	7	1999年12月	ガソリン	3,370				とうじょうきゅうきゅう2	備東救2		

特殊装備資機材現有数

(令和2年4月1日現在)

左側表			右側表		
	装 備 名	数 量		装 備 名	数 量
放水器具	小型動力ポンプ C-1	15	破壊器具	鉄線カッター	26
	軽可搬ポンプ (D級)	1		酸素溶断機	1
	ホースカー (手引き)	12		万能斧	32
	(動力)	2		携帯用コンクリート破壊機	3
	ガンタイプノズル	21		防護服 (化学防護服)	9
	C A F S切替ノズル	14		(耐熱防護服)	6
	発泡ノズル (高発泡)	1		(放射線防護服)	6
	(低発泡)	7		(耐電用防護服)	4
	ウォーターチャージャー	2		耐電用手袋	27
	背負式ポンプ	74		防毒マスク	48
簡易水槽	12	保護器具	呼吸器 (空気呼吸器)	83	
救助器具	積載はしご (かぎ付アルミ合金製)		2	(酸素呼吸器)	5
	(かぎ付チタン製)		5	(簡易呼吸器)	1
	(三連アルミ合金製)		1	潜水器具	15
	(三連チタン製)		11	携帯警報機	9
	(三連鋼鉄製)		2	空気充填機	1
	空気式救助マット		4	送排風機	3
	マット型空気ジャッキ		3	オイルフェンス	11
	救命索発射銃 (火薬式)		1	空気ボンベ	156
	(空気圧式)		3	潜水用ボンベ	32
	可搬式ウィンチ	5	N B C災害対応資機材一式	1	
助器	発動発電機 (300W可搬式)	2	通信器具	携帯無線機 (デジタル)	30
	(500W可搬式)	4		携帯無線機 (400MHz用)	53
	(800W可搬式)	16		携帯電話	33
	(1KW可搬式)	15			
	(3KW車載式)	0	測定器具	可燃性ガス測定器	15
	(5KW車載式)	1		有毒性ガス測定器	3
	バスケットストレッチャー	9		放射線測定器	8
	スクープストレッチャー	15		ポケット型線量計	19
	高度救助資機材画像探索機 II 型	1		酸素濃度測定器	1
	高度救助資機材熱画像直視装置	1		高度救命用資機材	
救命ボート (ゴム製)	2	気道確保用資機材一式		15	
ラフティングボート	3	除細動器 (FR2・FR3)		20	
船外機	2	自動式心肺蘇生装置		15	
救命胴衣	143	輸液用資機材一式		14	
破壊器具	水中投光器	17	救急器具	患者監視装置	15
	水中カメラ (簡易画像探査機)	2		消毒用資機材	
	ロープレスキュー式	3		室内紫外線殺菌装置	7
	油圧式救助器具 (スプレッター)	6		オートクレーブ滅菌器	3
	(切断機)	5		心肺蘇生訓練用人形 (大人)	12
	(ジャッキ)	4		心肺蘇生訓練用人形 (ジュニア)	4
	空気式救助器具 (エアーカーター)	2		心肺蘇生訓練用人形 (ベビー)	9
	(エアソー)	3		高度救命処置訓練用人形 (大人)	3
	バッテリー式救助器具 (ハンマードリル)	1		高度救命処置訓練用人形 (ベビー)	1
	(セイバーソー)	1		気道管理トレーナー	3
エンジンカッター	6	A E Dトレーナー	14		
チェーンソー	22	バックボード	19		
削岩機	2	その他	無人航空機	2	
ハンマードリル	4				

消防水利の状況

(令和2年4月1日現在)

種別 市町	消火栓							貯水槽						その他		
	公設 (mm)						小計	公設 (m ³)			私設 (m ³)			小計	小川・溝	ブール
	75	100	150	200	250	300以上		20以下	40以上	100以上	20以下	40以上	100以上			
三次市	368	497	283	100	11	17	1,276	179	639		10	25	5	858	510	38
三次	185	264	165	79	11	17	721	58	126		5	18	4	211	56	20
君田	11	13	6	9			39	10	67					77	20	2
布野	27	20	13				60	11	12					23	29	1
作木	10	8	7				25	23	70					93	77	1
吉舎	69	75	34	12			190	4	118					122	79	5
三良坂	40	91	48				179	4	69					73	63	2
三和	26	26	10				62	69	61		2	1	1	134	79	3
甲奴									116		3	6		125	107	4
庄原市	235	393	269	41	2	4	944	129	478	1	27	8	1	644	940	34
庄原	48	142	81	36	1	4	312	108	55	1	4	2		170	170	14
東城	54	63	38	1	1		157	11	131		7	2	1	152	122	12
西城	84	92	78	4			258	5	27					32	210	1
口和	21	65	38				124		48		16	4		68	42	3
高野	8	11	11				30	5	67					72	158	1
比和	3	9	7				19		52					52	133	1
総領	17	11	16				44		98					98	105	2
合計	603	890	552	141	13	21	2,220	308	1,117	1	37	33	6	1,502	1,450	72

※ 消火栓については、消防水利の基準に該当するものを計上

通信・気象編

119番受信件数 6,530件
緊急通報システム受信件数 1,082件



NET119緊急通報システム

音声通報が困難な方が、携帯電話やスマートフォンのインターネット機能を利用して、簡単な画面操作で119番通報を行うことができる事前登録型のサービス。令和元年10月1日から運用を開始した。



高機能消防指令センター(Ⅱ型)システム構成図

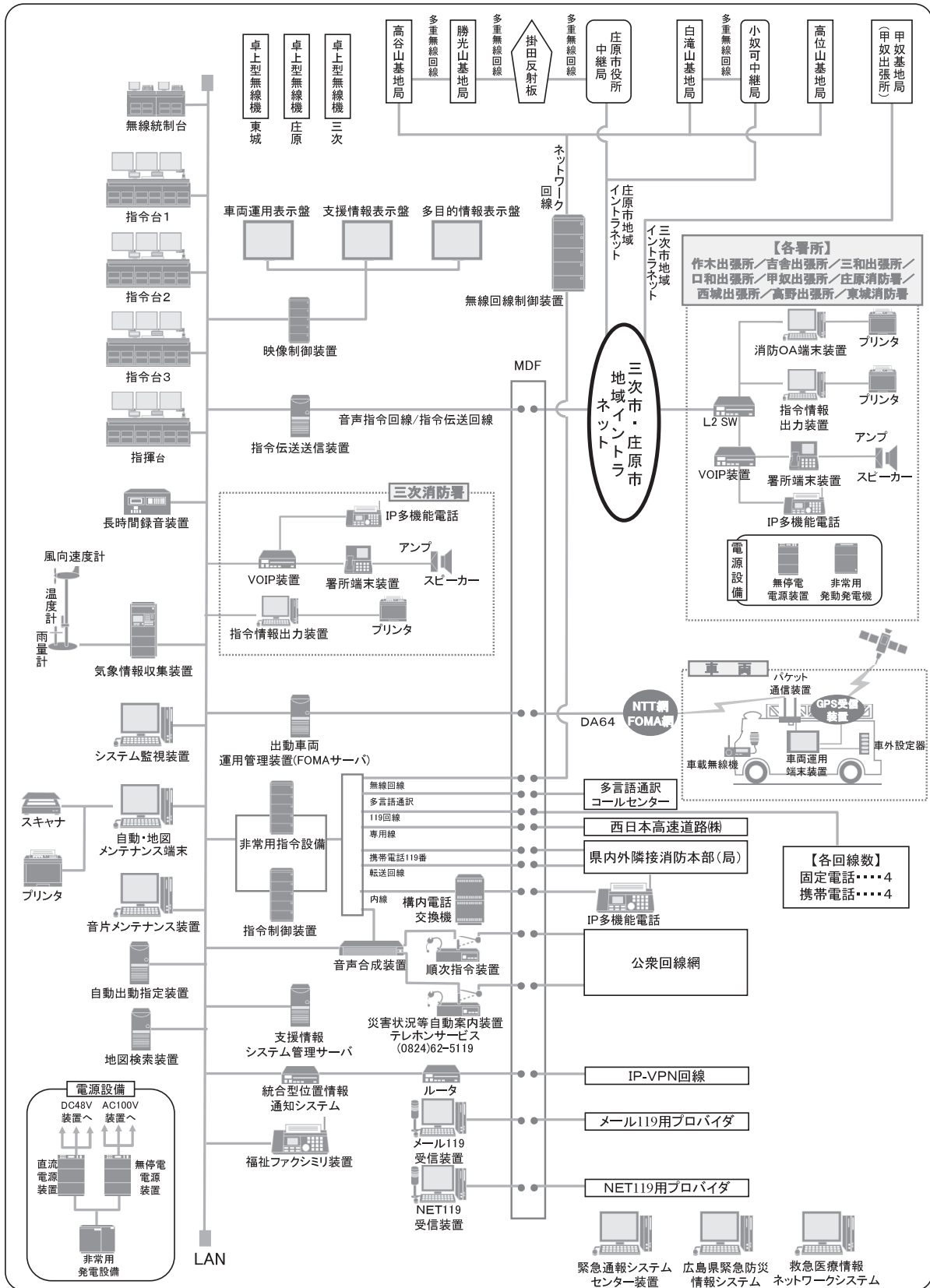

通信・気象編

消防救急デジタル無線システム装置

構成機器一覧

無線回線制御装置



基地局無線装置を集中管理し、高機能通信指令設備・遠隔制御器との接続を行うデジタル無線の基幹装置です。

管理監視制御装置



基地局無線装置や多重無線装置の監視・制御機能および、各中継局に設置している発電機などの付帯設備の監視・制御を行う装置です。

遠隔制御装置



無線回線制御装置と接続し、車載型無線装置および携帯型無線装置と通信を行う設備です。高機能指令設備輻輳時の無線統制等に使用します。

基地局無線装置



移動局と高機能指令設備との間で通信を行う無線設備です。260MHz帯SCPC方式デジタル無線システムに対応しています。

多重無線装置



高機能通信指令センターと基地局を接続する無線設備です。自営回線なので、災害時にも安定した運用が可能です。

車載型無線装置



ポンプ車・救急車等に搭載する無線装置です。

携帯型無線装置



隊員が通信指令センターおよび車載型無線装置と交信するための無線機です。デジタル無線専用機です。

署活用無線装置



出場する全隊員が使用する無線機です。現場の隊員間の交信に使用します。

卓上型無線装置



災害時に基地局が使用できない場合に使用する無線機です。指令回線切断時には無線による指令受信を行います。

署所端末用受令機



指令回線切断時には無線による指令受信を行います。通常時は出勤隊と通信指令センター間の通話を受信します。

基地局 / 中継局 構成

基地局 / 中継局構成

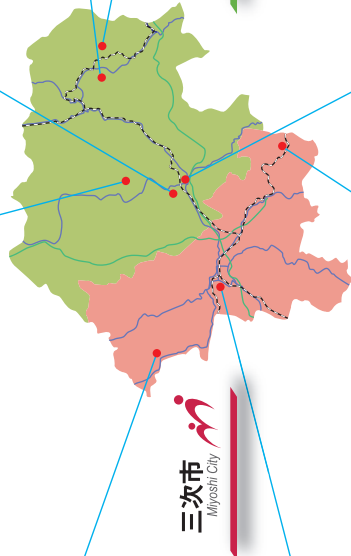

通 信 施 設 状 況

(令和2年4月1日現在)

通信施設 署 所	指 令 台	無 線 設 備							
		基 地 局			陸 上 移 動 局				多重無線設備
		20W	10W	5 W	車載用	卓上型	携帯用		
					5 W	5 W	1 W	署活系 (アナログ)	
消 防 本 部					3		1		
通信指令センター	4								
三 次 消 防 署					11	1	6	10	
作 木 出 張 所					2		2	4	
吉 舎 出 張 所					2		2	4	
三 和 出 張 所					2		2	4	
口 和 出 張 所					2		2	4	
甲 奴 出 張 所					2		2	4	
庄 原 消 防 署					10	1	5	8	
西 城 出 張 所					2		2	4	
高 野 出 張 所					2		2	4	
東 城 消 防 署					7	1	4	7	
高 谷 山 基 地 局		1							1
高 位 山 基 地 局		1							
甲 奴 基 地 局			1						
勝 光 山 基 地 局		1							2
白 滝 山 基 地 局				1					1
小 奴 可 中 継 局									1
庄 原 市 役 所 中 継 局									1
合 計	4	3	1	1	45	3	30	53	6

119番受信状況

(令和元年中)

受信項目 月別	計	火災	救急救助	他災害	間違い	いたずら	問合せ	試験	その他
1月	493	5	341	1	20		13	51	62
2月	483	12	287		15	2	18	26	123
3月	508	10	286		22	2	15	40	133
4月	471	19	321	1	20	1	16	21	72
5月	592	24	325	3	23	1	21	82	113
6月	636	8	312		17	2	18	141	138
7月	541	5	326	2	28		17	59	104
8月	495	13	366		12	3	25	17	59
9月	525	2	315	1	17	1	16	53	120
10月	623	2	328	5	11	1	12	129	135
11月	594	9	332	3	21	1	20	14	194
12月	569	11	334	3	19	1	21	23	157
合計	6,530	120	3,873	19	225	15	212	656	1,410
比率(%)	100.0	1.8	59.3	0.3	3.5	0.2	3.3	10.0	21.6

- ※1 携帯119番通報を含む。
- 2 他災害は、水害・油漏洩・警戒等をいう。
- 3 その他は、通報訓練、隣接消防本部への転送等をいう。

過去5年間の119番受信比較

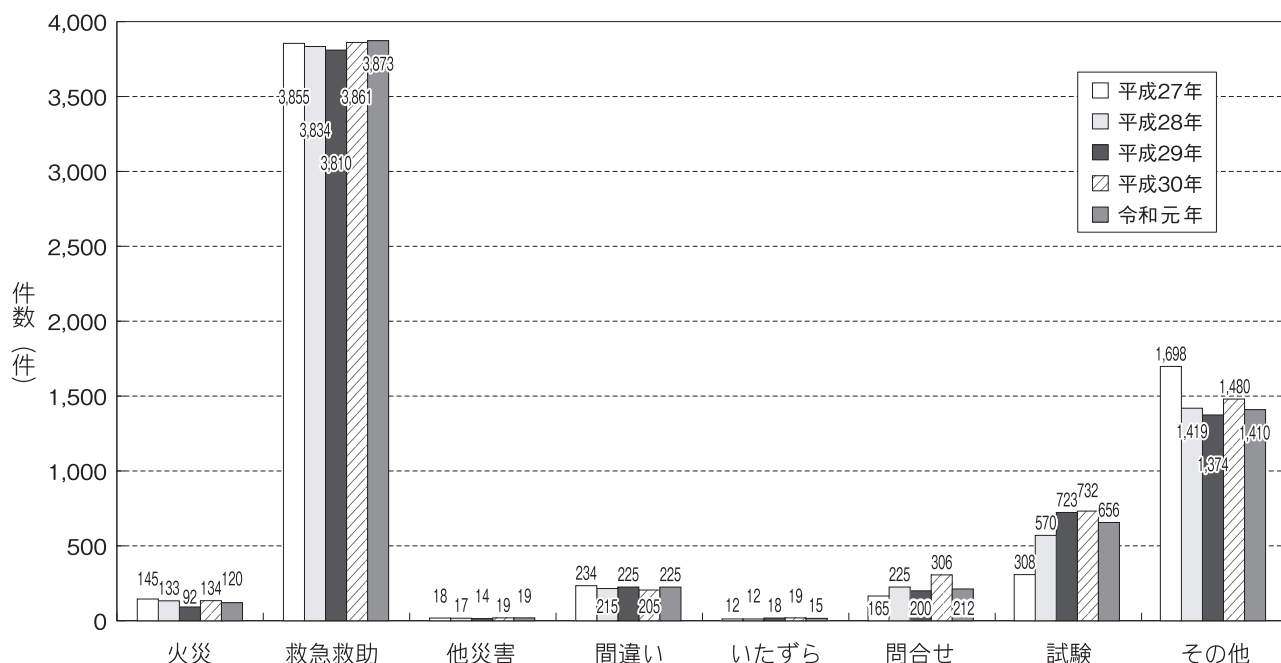

携帯電話からの119番受信状況

(令和元年中)

受信項目 月別	計	119番受信 件数に占める 割合	火 災		救急救助	他災害	間違い	いたずら	問合せ	試 験	その他
			受	送	受	送	受	送	受	送	受
1 月	154	31.2%	3		110	1	9		8	2	21
2 月	185	38.3%	9		102		3		10	7	54
3 月	157	30.9%	6		97		7		9	3	35
4 月	174	36.9%	12		121	1	5	1	9		25
5 月	196	33.1%	18		107	2	10	1	12	6	40
6 月	175	27.5%	6		118		7	1	9	2	32
7 月	216	39.9%	3		137	1	9		9	32	25
8 月	204	41.2%	8		147		8	1	18	1	21
9 月	169	32.2%	1		111	1	9	1	8	9	29
10 月	164	26.3%	2		123	3	3		7		26
11 月	201	33.8%	4		138	1	10	1	9	3	35
12 月	182	32.0%	5		111	3	5		11	2	45
合 計	2,177	33.3%	77		1,422	13	85	6	119	67	388

119番通報転送受信件数内訳

(令和元年中)

消防本部 月別	計	尾道・三原		安芸高田		広 島		東広島		福 山		新 見		江 津		雲 南		北広島		その他の 消防本部	
		受	送	受	送	受	送	受	送	受	送	受	送	受	送	受	送	受	送	受	送
1 月	6					1				3	2										
2 月	7			2	3					1			1								
3 月	5	1	1		2		1														
4 月	4	1	1	1						1											
5 月	9	1	1	1	2	1				1				1		1					
6 月	11	2		4	4					1											
7 月	6	1		1	3	1															
8 月	7		2		1	2					1		1								
9 月	6		1	3	2																
10 月	11	3	2	3		1				2											
11 月	5			3	1					1											
12 月	9			3	2					4											
合 計	86	9	8	21	20	6	1			14	3		2		1		1				

FAX・Eメール・NET受信状況

(令和元年中)

受信項目 月別	計	火災	救急救助	他災害	間違い	いたずら	問合せ	試験	その他
1月	0								
2月	0								
3月	0								
4月	0								
5月	0								
6月	0								
7月	0								
8月	0								
9月	0								
10月	0								
11月	3								3
12月	1								1
合計	4	0	0	0	0	0	0	0	4
比率(%)	100.0	0.0	0.0	0.0	0.0	0.0	0.0	0.0	100.0

※令和元年10月からNET119運用開始

IP電話119番受信状況

(令和元年中)

受信項目 月別	計	火災	救急救助	他災害	間違い	いたずら	問合せ	試験	その他
1月	135	1	113		4		3		14
2月	137		103		2		5	1	26
3月	147	3	100		6		3	1	34
4月	113	3	87		2		4		17
5月	154	4	120	1	2		6		21
6月	137	1	94		6		2		34
7月	136	2	98		3		4	2	27
8月	134	1	118			1	2		12
9月	131		100		4		1		26
10月	141		102		2	1	3		33
11月	163	1	96		2		3		61
12月	186	4	128		3		3		48
合計	1,714	20	1,259	1	36	2	39	4	353
比率(%)	100.0	1.2	73.4	0.1	2.1	0.1	2.3	0.2	20.6

- ※ 1 他災害は、水害・油漏洩・警戒等をいう。
2 その他は、通報訓練、隣接消防本部への転送等をいう。

市別緊急通報システム受信状況

(令和元年中)

受信項目		計	火	災	救	急	電池切れ	誤	報	そ の 他	加入者数 ※
市別											
三 次 市	三 次	229				28	86		66	49	590
	君 田	14				4			4	6	42
	布 野	104					103			1	37
	作 木	20				6			2	12	66
	吉 舎	67				8	15		18	26	214
	三 良 坂	14				1			5	8	94
	三 和	38					30		3	5	74
	甲 奴	44				9	4		18	13	166
庄 原 市	庄 原	126				20	18		25	63	359
	西 城	92				5	14		39	34	115
	東 城	72				8	16		29	19	133
	口 和	60				2	10		19	29	63
	高 野	103				11	13		23	56	85
	比 和	50				3	1		10	36	59
	総 領	49		1		1	8		28	11	66
合 計		1,082		1		106	318		289	368	2,163

※ 加入者数は令和元年12月31日現在

月別天候日数状況

(令和元年中)

月別 天候	1月	2月	3月	4月	5月	6月	7月	8月	9月	10月	11月	12月	合計
晴	16	8	15	17	22	16	10	16	18	13	19	10	180
曇	13	18	12	12	8	10	18	10	11	15	11	17	155
雨	1	2	4	1	1	4	3	5	1	3		4	29
雪	1												1
合計	31	28	31	30	31	30	31	31	30	31	30	31	365

月別天候日数

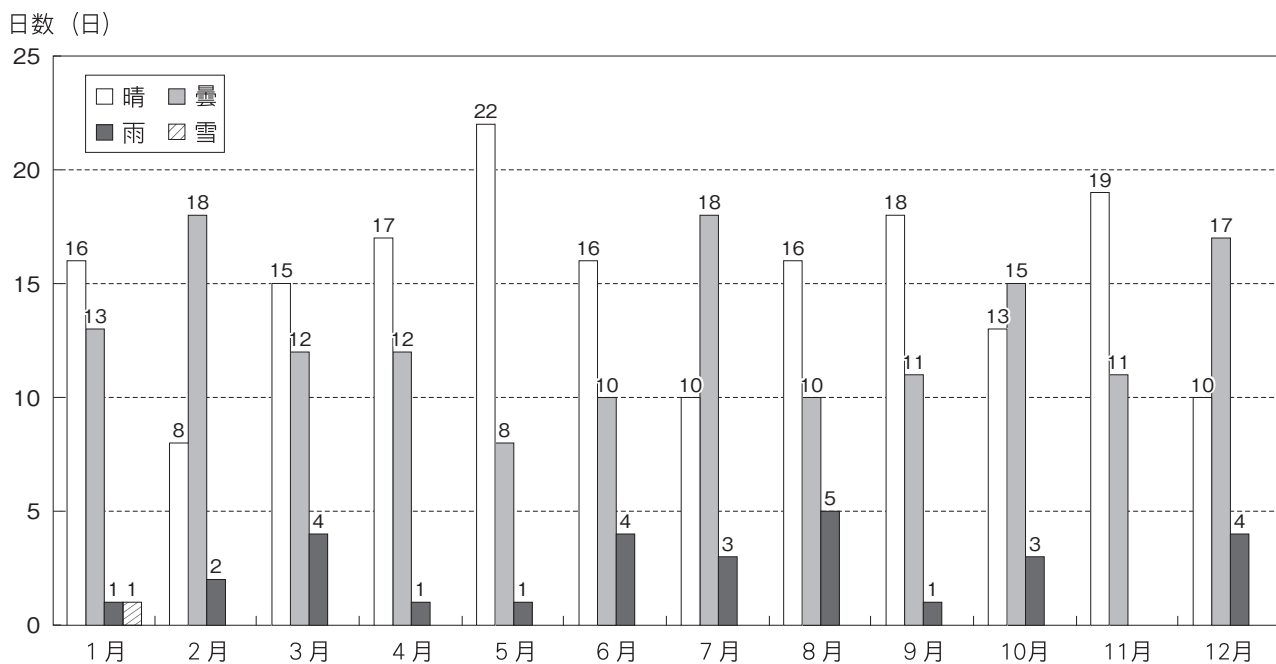

気象情報受信状況

(令和元年中)

内容		月別												合計
		1月	2月	3月	4月	5月	6月	7月	8月	9月	10月	11月	12月	
情報	大雨						5	9	2	2	1			19
	土砂災害							1		1				2
	竜巻							1						1
	台風								5					5
	高温					1		5	12	4				22
	突風・落雷			6		4	2	3	2		1			18
	大雪	2												2
注意	乾燥				6	18								24
	濃霧	1	2	3	1		2				1	15	9	34
	大雨						6	6	5	3	1			21
	雷雨													
	雷	4	4	15	8	7	18	20	18	14	6	2	2	118
	洪水						1	5	2	2	1			11
	強風								6	2	4			12
	大雪	2												2
	風雪													
	雪崩	4	3											7
	霜			11	5									16
	低温													
	着雪	1												1
警報	大雨・洪水						1	3	3	1				8
	暴風雨								2	1				3
	大雪	1												1
火災気象通報		13	9	17	12	13	2		2	7	11			86

気象状況集計表

(令和元年中)

気象 月別	風向 (最多)	風速 (m/s)		気温 (°C)			湿度 (%)			気圧 (hpa)			雨量 (mm)
		最高	平均	最高	最低	平均	最高	最低	平均	最高	最低	平均	
1月	NNW	13.4	1.0	12.1	-3.2	2.9	99.5	31.5	81.3	1013.4	989.3	1002.4	34.5
2月	NNW	15.0	1.1	15.8	-3.7	4.5	99.9	15.7	77.8	1012.5	991.1	1001.9	47.0
3月	NNW	17.0	1.4	20.8	-2.7	7.5	99.9	17.8	76.6	1007.8	981.1	996.6	84.0
4月	NNW	15.0	1.4	28.8	-1.1	12.1	99.9	17.7	71.7	1005.2	983.4	995.3	104.5
5月	NNW	11.0	1.4	33.2	2.1	18.2	99.9	11.7	66.0	1001.7	983.3	993.9	55.5
6月	NNW	10.4	1.4	32.6	11.8	21.5	99.9	27.2	78.5	998.2	972.8	988.6	144.0
7月	NNW	10.1	1.1	35.8	16.9	25.0	99.9	36.2	85.6	996.2	981.1	989.5	196.5
8月	NNW	16.0	1.2	37.4	18.0	27.1	99.9	37.1	82.2	998.4	962.0	989.2	233.5
9月	NNW	17.0	1.3	34.9	11.5	23.8	99.9	39.1	82.7	1006.4	975.5	995.7	89.0
10月	NNW	17.0	1.2	30.2	6.9	17.1	99.9	34.1	86.1	1008.5	982.9	997.8	114.5
11月	NNW	13.8	1.0	21.8	-0.7	9.6	99.9	34.8	83.1	1013.9	988.2	1001.8	9.0
12月	NNW	13.0	0.9	14.1	-1.6	5.2	99.9	31.9	87.4	1011.7	987.3	1003.5	70.0
最高風速		17.0 m/s		最高気温			37.4 °C			年間総雨量			1182.0 mm
最低湿度		11.7 %		最低気温			-3.7 °C			備考			
最高気圧		1013.9 hpa		最低気圧			962.0 hpa						

※ 気圧については、現地気圧 (標高156m)

消防団編

消 防 団 数 2
(方 面 隊) 15
団 員 数 (実 数) 3,078 人



三次消防署口和出張所
庄原市消防団口和方面隊
秋の火災予防運動想定訓練



管内消防団長・副団長・方面隊長

(令和2年4月1日現在)

三 次 市	団 長	西 田 正 博	
	副 団 長	谷 重 悟	
		春 田 佳 伯	
		今 本 豊	
	方 面 隊 長	三 次	佐々部 隆 好
		君 田	畠 原 幹 文
		布 野	福 間 眞 司
		作 木	水 本 環
		吉 舎	森 脇 悟
		三良坂	大 迫 幹 雄
三 和		谷 川 清 壽	
甲 奴	松 本 毅		
庄 原 市	団 長	榎 原 靖 弘	
	副 団 長	瀧 口 亮	
		井 田 由 也	
		作 田 静 登	
	方 面 隊 長	庄 原	岡 崎 義 則
		東 城	長 田 稔
		西 城	福 本 富 夫
		口 和	井 上 伸 啓
		高 野	堀 江 修 治
		比 和	富 永 隆 司
総 領		天 野 武	

消防団員数（実員数）

（令和2年4月1日現在）

区分 市別	団長		副団長 方面隊長		副方面 隊長		分団長		副分団長		部長		班長		団員		機能別 団員		合計		条例 定数
	男	女	男	女	男	女	男	女	男	女	男	女	男	女	男	女	男	女	男	女	
三次市	1		10				49		80		129		205	1	919	20	40	23	1,433	44	1,620
本部	1		3				1		2								40	23	47	23	
三次			1				13		22		65		66		361	17			528	17	
君田			1				5		8		8		19		81				122		
布野			1				5		8		4		17		47				82		
作木							4		6		6		18		48				82		
吉舎			1				5		8		19		24		101				158		
三良坂			1				5		8		7		9		64				94		
三和			1				5		8		14		28		87	1			144	1	
甲奴			1				6		10		6		24	1	130	2			180	3	
庄原市	1		10		14		34		47		109		182	2	1,199	3			1,596	5	1,765
本部	1		3																4		
庄原			1		2		9		14		31		63		427	2			547	2	
東城			1		2		8		12		30		41	1	240				334	1	
西城			1		2		5		5		10		17		164				204		
口和			1		2		3		4		12		21		107				150		
高野			1		2		3		4		11		17	1	109	1			147	2	
比和			1		2		3		4		9		12		86				117		
総領			1		2		3		4		6		11		66				93		
合計	2		20		14		83		127		238		387	3	2,118	23	63	23	3,029	49	3,385

消防団の車両等保有現数

(令和2年4月1日現在)

区分 市別	消防ポンプ 自動車	小型動力ポンプ 積載車	小型動力 ポンプ	その他の 車両
三 次 市	8	122	130	6
三 次	3	52	61	4
君 田		9	9	
布 野		4	4	
作 木		6	6	1
吉 舎	2	19	19	
三 良 坂	1	11	10	
三 和		14	14	
甲 奴	2	7	7	1
庄 原 市	4	96	155	4
庄 原	2	19	61	
東 城	1	20	37	1
西 城	1	18	18	1
口 和		8	8	1
高 野		12	12	1
比 和		8	8	
総 領		11	11	
合 計	12	218	285	10

管内一目統計表

概況	構成市	面積	人口	世帯数
	三次市 庄原市	2024. 63km ² 三次市 778. 14km ² 庄原市 1, 246. 49km ²	86, 721人 三次市 52, 162人 庄原市 34, 559人	38, 869世帯 三次市 23, 442世帯 庄原市 15, 427世帯

予算・人事	予算	組織	職員数	職員平均年齢
	1, 949, 352 (千円) 前年比 △30, 968 (千円)	消防本部 1 消防署 3 出張所 7	定数 210名 実員 210名 (男208名・女2名)	35. 8才

機械・施設	ポンプ・タンク車	特殊車両等	救急車	水利
	ポンプ車 15台	化学車 2台 はしご車 2台 救助工作車 2台 その他 18台	高規格救急車 15台	消火栓 2, 220基 防火水槽 1, 502基

予防	防火対象物	危険物施設	住宅火災警報器設置率	幼少女女性防火クラブ
	4, 013施設	487施設	85. 9% (一部設置率) 75. 3% (適正設置率)	46団体 2, 433人

火災	火災件数	死傷者	出火原因	損害額
	72件 三次市 47件 庄原市 25件	死者 2人 負傷者 10人	①たき火 (38件) ②焼却炉 (3件) 溶接・溶断 (3件) ※その他・不明を除く	174, 580千円

救急・救助	救急件数	救急事故種別	救急搬送人員	救助件数
	4, 370件	①急病 2, 640件 ②一般負傷 702件 ③転院搬送 468件	4, 184人	出動件数 58件 活動件数 34件

通信・消防団	119番受信回数	緊急通報受信回数	団数	団員数
	6, 530回	2, 163回	2 (三次市消防団) (庄原市消防団)	定数 3, 385人 実員 3, 078人 (男3, 029人・女49人)

令和元年4月1日現在（火災、救急・救助、通信は令和元年中）