

2020

消防年報

令和二年版 消防年報
《令和三年刊行》



広島県
備北地区消防組合

広島県
備北地区消防組合
令和2年(2020)版/令和3年発行



はじめに

この年報は、当組合管内の消防現勢及び消防業務に関する2020年の概況を集録し、将来の参考に資するとともに消防情報を広く紹介するために編集したものです。

各方面で活用していただき、ご意見をお聞かせいただければ幸いです。

令和3年8月

備北地区消防組合消防本部

目 次

概 況

備北地区消防組合の地勢及び署所の配置図	1
構成市の人口・世帯数・面積と管轄署所	2
備北地区消防組合の沿革	3

総 務 編

備北地区消防組合（消防本部・消防署）の組織図	12
主な事務分掌	13
歴代管理者・議会議長・消防長	14
消 防 予 算	15
消 防 職 員	16
令和2年度の主要行事	21

予 防 編

防火対象物数	22
防火対象物査察実施状況	23
建築物確認同意・検査事務処理状況	24
防火指導状況	24
〔甲種防火対象物〕防火管理者選任状況等	25
〔乙種防火対象物〕防火管理者選任状況等	27
危険物製造所等設置件数（完成検査済証交付施設）	29
危険物製造所等査察件数	30
危険物事務処理状況	31
火薬類・高圧ガス事務処理状況	32
予防関係各種届出	33
一般住宅防火査察実施状況	34
火災予防啓発活動実施状況	35
備北地区消防組合幼少年女性防火委員会クラブ一覧表	36

警 防 編

備北地区消防組合設立以後の火災件数	38
署所別火災発生状況	39
市別火災発生状況	40
原因別火災発生状況	41
火災発生状況比較表	42
消防応援協定	43
大規模災害・集団事故発生時における協定	43

救急・救助編

備北地区消防組合設立以後の救急出場状況	44
署所別救急出場状況	45

市別救急出場状況	46
事故種別・年齢区分別・傷病程度別搬送人員	47
時間帯別救急出場状況	48
月別救急出場状況	49
搬送人員に対する年齢割合	50
発生場所別搬送人員分類	50
現場到着所要時間状況	50
収容所要時間別搬送状況	50
署所別救急出場件数比較表	51
中国自動車道救急出場内訳	52
尾道松江自動車道救急出場内訳	52
救助出動状況	53
救命講習実施状況	54
救急救命士による特定行為等の実施状況	55
ドクターヘリ活動状況	56

消防施設編

消防車両配置状況	57
特殊装備資機材現有数	59
消防水利の状況	60

通信・気象編

高機能消防指令センターシステム構成図	61
消防救急デジタル無線システム装置	62
基地局／中継局構成	63
通信施設状況	64
119番受信状況	65
119番転送受信件数内訳	66
市別緊急通報システム受信状況	67
月別天候日数状況	68
気象情報受信状況	69
気象状況集計表	70

消防団編

管内消防団長・副団長・方面隊長	71
消防団員数（実員数）	72
消防団の車両等保有現数	73

管内一目統計表

概況	構成市	面積	人口	世帯数
	三次市 庄原市	2024.67km ² 三次市 778.18km ² 庄原市 1,246.49km ²	84,666人 三次市 50,852人 庄原市 33,814人	35,831世帯 三次市 21,376世帯 庄原市 14,455世帯

予算・人事	予算	組織	職員数	職員平均年齢
	2,034,622(千円) 前年比 85,270(千円)	消防本部 1 消防署 3 出張所 7	定数 210人 実員 211人 (男209人・女2人)	36.2才

機械・施設	ポンプ・タンク車	特殊車両等	救急車	水利
	ポンプ車 15台	化学車 2台 はしご車 1台 救助工作車 2台 その他 19台	高規格救急車 15台	消火栓 2,295基 防火水槽 1,508基

予防	防火対象物	危険物施設	住宅火災警報器設置率	幼少年女性防火クラブ
	4,009施設	484施設	82.3% (一部設置を含む率) 71.1% (適正設置率)	45団体 2,260人

火災	火災件数	死傷者	出火原因	損害額
	57件 三次市 35件 庄原市 22件	死者 1人 負傷者 8人	①たき火 (35件) ②風呂かまど (3件) たばこ, 焼却炉, 放火 (各2件) ※その他・不明を除く	53,628千円

救急・救助	救急件数	救急事故種別	救急搬送人員	救助件数
	3,948件	①急病 2,551件 ②一般負傷 633件 ③転院搬送 394件	3,774人	出動件数 53件 活動件数 32件

通信・消防団	119番受信回数	緊急通報受信回数	団数	団員数
	5,987回	778回	2 (三次市消防団) (庄原市消防団)	定数 3,285人 実員 3,055人 (男3,007人・女48人)

令和3年4月1日現在 (火災, 救急・救助, 通信は令和2年中)

備北地区消防組合の地勢及び署所の配置図

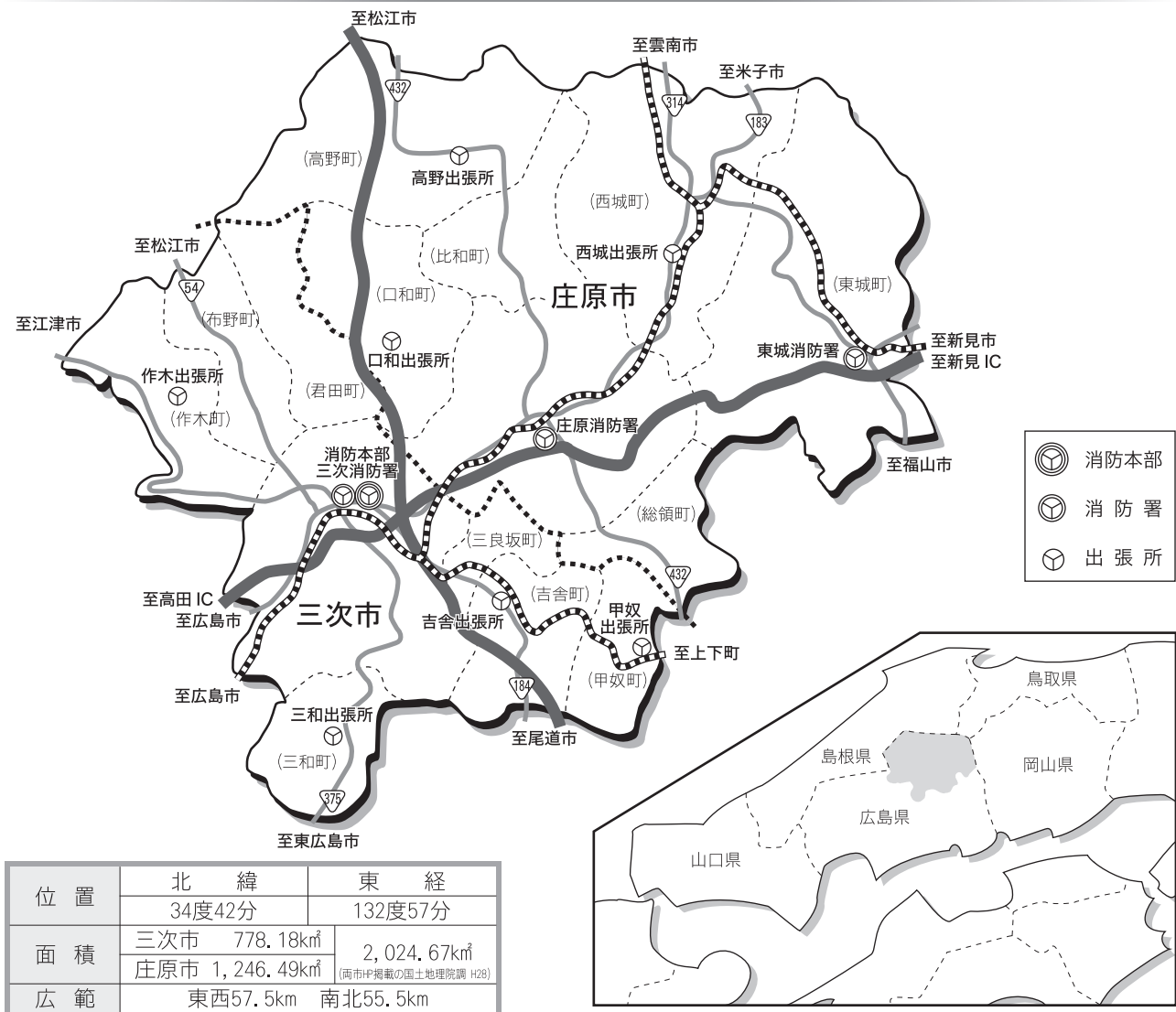

三次市・庄原市からなる，広島県北の消防組合です。

備北地区消防組合は広島県の北東に位置し，東は岡山県，北は島根県，鳥取県に接しており，管内面積は広島県の約24%にあたる2,024.67km²と広大な面積を管轄しています。

中国地方を横断する中国山地の山陽側に位置する当組合の地勢は，北部においては，道後山，比婆山等の1,000m級の高峰が連なり，変化に富んだ自然環境を形成し，急峻な渓谷や棚田の広がる美しい里山の景観を作り出しています。庄原市には冬になると積雪が1mを超える豪雪地帯もあり，三次市では夏に行われる鵜飼や，晩秋の霧の海など四季折々に変化するその姿は私達の目を楽しませてくれます。

また，日本海へ注ぐ中国地方第一の川である江の川の源は阿佐山を源流としていますが，そのほとんどを当地域に発し，中流域の三次盆地で三支流をあわせています。三次地方は古くから山陽と山陰を結ぶ交通の要衝として栄え，中国横断自動車道尾道・松江線の全線開通により，「人・物・文化」の交流がますます活発になっています。

概況

構成市の人口・世帯数・面積と管轄署所

令和3年4月1日現在

市	区分	人口(人)			世帯数 (戸)	面積 (km ²)	管轄署所名
			うち65歳以上(人)	人口に占める割合			
三 次 市	三 次 市	50,852	18,385	36.2%	23,416	778.18	
	三 次	35,238	11,141	31.6%	16,231	251.54	三次消防署
	君 田	1,423	628	44.1%	617	85.86	口和出張所
	布 野	1,391	663	47.7%	585	83.03	作木出張所
	作 木	1,241	642	51.7%	600	91.91	
	吉 舎	3,530	1,683	47.7%	1,667	84.06	吉舎出張所
	三 良 坂	3,079	1,211	39.3%	1,391	43.68	
	三 和	2,650	1,352	51.0%	1,287	72.93	三和出張所
	甲 奴	2,300	1,065	46.3%	1,038	65.17	甲奴出張所
庄 原 市	庄 原 市	33,814	14,777	43.7%	15,302	1,246.49	
	庄 原	17,376	6,648	38.3%	7,885	243.53	庄原消防署
	東 城	7,229	3,466	47.9%	3,421	304.89	東城消防署
	西 城	3,176	1,650	52.0%	1,388	226.89	西城出張所
	口 和	1,890	917	48.5%	783	110.12	口和出張所
	高 野	1,631	823	50.5%	654	159.17	高野出張所
	比 和	1,265	692	54.7%	578	131.29	
	総 領	1,247	581	46.6%	593	70.60	甲奴出張所
合 計	84,666	33,162	39.2%	38,718	2,024.67		

備北地区消防組合の沿革

【昭和39年】	
2月14日	三次市消防本部消防署設置の政令指定を受ける（告示第16号）
【昭和40年】	
1月1日	三次市消防本部設置（三次市十日市町2200番地の2）
3月31日	三次市消防署設置（ㄥ）（職員数17人）
ㄥ	広島県議会議員 原田豊氏から消防ポンプ車（A2級，ニッサン）の寄贈を受ける
【昭和41年】	
3月	三次市消防署に消防ポンプ車（A2級，ニッサン）配置
ㄥ	職員6人増員（職員数23人）
【昭和43年】	
12月	生命保険協会から救急車（トヨタ）の寄贈を受ける
【昭和44年】	
1月15日	三次市消防署 救急業務開始
ㄥ	ㄥ 消防無線電話設置
4月2日	職員4人増員（職員数27人）
9月1日	三次市消防本部，三次市消防署を三次市十日市町1068番地の3に移転
【昭和45年】	
3月	三次市，庄原市両市議会，三次地区消防組合設立規約等議決
4月1日	三次地区消防組合設立許可（広島県知事）
4月17日	庄原市，消防本部消防署設置の政令指定を受ける（告示第62号）
9月30日	庄原消防署庁舎完成（庄原市本町1555番地の1）
10月1日	三次地区消防組合消防本部，三次消防署，庄原消防署発足（職員数46人）
11月	消防本部に指揮広報車（マツダ）配置
【昭和46年】	
3月11日	庄原消防署に消防ポンプ車（A2級，ニッサン）配置
ㄥ	ㄥ に小型動力ポンプ（トーハツ）購入
3月	庄原消防署 消防無線電話開設
4月1日	職員5人増員（職員数51人）
9月20日	日本船舶振興会から救急車（2B型，トヨタ）の寄贈を受け，庄原消防署に配置
10月1日	庄原消防署，救急業務開始
12月1日	三次消防署，庄原消防署に水槽付消防ポンプ車（A2級，いすゞ）配置
ㄥ	三次消防署に搬送車（マツダ）配置
【昭和47年】	
4月1日	職員3人増員（職員数54人）
5月15日	庄原消防署に指揮広報車（マツダ）配置
7月12日	広島県北一帯未曾有の大水害に襲われる
【昭和48年】	
4月1日	職員2人増員（職員数56人）
10月10日	三次消防署に消防ポンプ車（A2級，ニッサン）配置
【昭和49年】	
2月1日	庄原消防署 庁舎改築
3月26日	日本損害保険協会から救急車（3B型，ニッサン）の寄贈を受け，三次消防署に配置
4月1日	職員10人増員（職員数66人）

概 況

4月1日	三次消防署 庁舎改築
5月10日	三次消防署に指揮広報車（マツダ）配置
〃	庄原消防署に搬送車（ニッサン）配置
【昭和52年】	
1月10日	比婆郡5町と集団事故救急業務応援協定の締結
4月1日	消防署機構改革実施
7月	三次市，庄原市，東城町各市町議会，三次地区消防組合同規約変更を議決し，三次地区消防組合に東城町加入
8月1日	三次地区消防組合同規約変更許可（広島県知事）
9月2日	東城消防署要員として，職員2人増員（職員数68人）
9月6日	三次消防署，庄原消防署に林野火災用簡易ポンプ配置
9月20日	日本消防協会から救急車（2B型，ニッサン）の寄贈を受け，庄原消防署に配置
10月1日	東城町加入に伴う消防本部増強として，職員2人増員（職員数70人）
10月14日	消防本部に指揮広報車（ニッサン）配置
11月16日	東城消防署要員として，職員1人増員（職員数71人）
【昭和53年】	
1月4日	東城消防署要員として，職員5人増員（職員数76人）
3月25日	東城消防署庁舎完成
4月1日	東城消防署要員として，職員12人増員（職員数89人）
〃	東城消防署発足（比婆郡東城町109の5）により1本部，3消防署となる
〃	東城消防署 消防無線電話開設
4月4日	東城町，消防本部消防署設置の政令指定を受ける（告示第60号）
8月30日	神石郡神石町と救急業務応援協定締結
9月18日	東城消防署に消防ポンプ自動車（A2級，ニッサン）配置
10月1日	兼務であった庄原消防署長を専任としたため，職員1人増員（職員数90人）
10月16日	日本道路公団と中国自動車道救急業務に関する覚書を締結
10月20日	日本消防協会から広報車（三菱）の寄贈を受け，東城消防署に配置
10月28日	中国自動車道における消防活動を円滑に処理するため，阿新広域事務組合と消防相互応援協定を締結
〃	中国自動車道開通
【昭和54年】	
1月4日	中国自動車道の救急要員として職員7人増員（職員数96人）
3月15日	三次消防署に消防ポンプ自動車（B1級，いすゞ）配置
9月11日	日本消防協会から救急車（2B型，トヨタ）の寄贈を受け，三次消防署に配置
【昭和55年】	
5月20日	消防本部，庄原消防署の指揮広報車を更新（マツダルーチェ）
10月20日	三次市が東洋工業株式会社から寄贈を受けた連絡車（マツダファミリア）を消防本部に移管配置
12月17日	東城消防署に水槽付消防ポンプ自動車（A2級，日野）配置
12月24日	三次消防署の小型動力ポンプ積載車を更新（マツダタイタン）
【昭和56年】	
2月4日	庄原消防署に消防ポンプ自動車（B1級，いすゞ）配置
【昭和57年】	
2月22日	東城消防署に救急車（2B型，ニッサン）配置
3月25日	庄原消防署の小型動力ポンプ積載車を更新（ニッサンサファリ）
〃	東城消防署に小型動力ポンプ積載車（ニッサンサファリ）配置

- 3月 三次市，庄原市，東城町，双三郡君田村・布野村・作木村・吉舎町・三良坂町・三和町，比婆郡西城町・高野町・比和町・口和町，甲奴郡甲奴町・総領町のそれぞれの議会は，三次地区消防組合の規約を変更し，従来の2市1町に12町村を加え，名称を備北地区消防組合と議決した
- 4月1日 三次地区消防組合規約変更許可（広島県知事）
 〃 備北地区消防組合と名称変更する（2市，10町，3村管轄）
 〃 出張所要員として73人増員（職員数167人）
- 4月2日 双三郡君田村・布野村・作木村・吉舎町・三良坂町・三和町，比婆郡西城町・高野町・口和町・比和町，甲奴郡甲奴町・総領町は消防本部，消防署設置の政令指定を受ける（告示第78号）
- 4月22日 三次消防署に指揮広報車（マツダルーチェ）配置
- 6月25日 三次消防署に気象観測装置導入
- 6月30日 消防本部，三次消防署庁舎竣工
 〃 東城消防署庁舎竣工（比婆郡東城町大字川東1175番地）
 〃 消防本部，三次消防署に広島県防災行政無線設置
- 7月1日 消防本部へ職員7人増員（職員数174人）
- 9月1日 消防本部に課制（庶務，予防，警防）を，消防署に出張所を設ける
- 9月17日 7出張所配置分として消防ポンプ自動車（BD-I型，ニッサンサファリ）7台購入
- 9月22日 7出張所配置分として救急自動車（2B型，ニッサンホーミー）7台購入
- 9月30日 三次消防署作木出張所・吉舎出張所・三和出張所・口和出張所・甲奴出張所・庄原消防署西城出張所・高野出張所庁舎竣工
 〃 三次消防署に救急指令装置導入
- 10月1日 三次消防署作木出張所・吉舎出張所・三和出張所・口和出張所・甲奴出張所・庄原消防署西城出張所・高野出張所業務開始
- 【昭和58年】
- 3月2日 消防庁長官表彰竿頭綬を受ける
- 4月1日 (財)広島県消防設備管理協会備北支所開設（消防本部予防課内）
- 4月28日 東城消防署の指揮広報車を更新（マツダルーチェ）
- 8月10日 日本消防協会から指揮広報車（トヨタカーリーナバン）の寄贈を受け消防本部に配置
- 10月22日 三次消防署に化学消防車（II型，三菱フソー）配置
- 12月20日 広島県同栄社共済連から救急車（2B型，トヨタハイエース）の寄贈を受け庄原消防署に配置
- 【昭和60年】
- 3月30日 庄原消防署庁舎竣工（庄原市新庄町396の1番地）
 〃 庄原消防署に救急指令装置導入
 〃 7出張所にC1級小型動力ポンプ配置
- 【昭和61年】
- 2月13日 三次消防署の救急車を更新（2B型，トヨタハイエース）
- 2月15日 三次消防署作木出張所，庄原消防署高野出張所の救急車を更新（2B型いすゞファーゴ4WD）
- 8月26日 日本損害保険協会から消防ポンプ車（BD-Iニッサン）の寄贈を受け三次消防署に配置
- 10月28日 三次消防署口和出張所，庄原消防署西城出張所の救急車を更新（2B型いすゞファーゴ4WD）
- 11月27日 庄原消防署に化学消防車II型（三菱フソー）配置
- 【昭和62年】
- 3月26日 三次消防署に30mはしご付消防自動車（ニッサン）配置

概況

7月17日	三次消防署に折りたたみ式アルミボート配置
10月1日	広島県内消防広域相互応援協定を締結
〃	広島県内高速自動車道相互応援協定を締結
【昭和63年】	
1月11日	消防本部の査察広報車を更新（マツダボンゴ4WD）
3月15日	東城消防署に救急指令装置を導入
3月24日	江津市外7町村消防組合と県境隣接広域消防相互応援協定を締結
3月	三次市、庄原市、東城町、双三郡君田村・布野村・作木村・吉舎町・三良坂町・三和町、比婆郡西城町・高野町・比和町・口和町、甲奴郡甲奴町・総領町のそれぞれの議会は分担金の支弁方法について、備北地区消防組合の規約の一部変更を議決した
4月1日	消防本部、消防署欠員補充のため職員6人採用（職員数172人）
〃	三次消防署に特別救助隊設置
5月10日	備北地区消防組合規約変更許可（広島県知事）
5月11日	消防本部に公用車（マツダルーチェ）配置
12月19日	庄原消防署に消防ポンプ車（CD-I型、いすゞ4WD）配置
【平成元年】	
1月8日	元号、平成となる
3月20日	三次消防署作木出張所に無線中継局設置
3月29日	三次消防署に救助工作車（II型、日野レンジャー）配置
11月11日	広島県同栄社共済農業協同組合連合会から救急車（2B型、ニッサンキャラバン）の寄贈を受け庄原消防署に配置
12月26日	庄原消防署の指揮広報車を更新（マツダボンゴ4WD）
12月27日	三次消防署吉舎出張所、甲奴出張所の救急車を更新（2B型、ニッサン4WD）
【平成2年】	
3月14日	三次消防署に訓練塔建設
5月16日	消防本部の指揮広報車を更新（マツダファミリア4WD）
9月13日	日本防火協会から防火広報車（いすゞファエゴ）を備北地区消防組合幼少年婦人防火委員会に寄贈を受ける
10月26日	東城消防署の指揮広報車を更新（マツダボンゴ4WD）
12月18日	三次消防署三和出張所の救急車を更新（2B型、トヨタ4WD）
【平成3年】	
2月28日	東城消防署のポンプ車を更新（CD-I型、三菱4WD）
3月28日	庄原消防署に訓練塔建設
4月1日	消防本部、消防署欠員補充のため職員4人採用（職員数172人）
7月23日	三次消防署の指揮広報車を更新（マツダボンゴ4WD）
9月9日	広島県同栄社共済農業協同組合連合会から救急車（2B型、ニッサンキャラバン4WD）の寄贈を受け東城消防署に配置
12月3日	東城消防署に大型油圧救助器具を導入
12月24日	三次消防署のポンプ車を更新（CD-I型、いすゞ4WD）
【平成4年】	
3月9日	庄原消防署に救助工作車（I型、いすゞ4WD）配置
4月1日	消防本部、消防署欠員補充のため職員4人採用（職員数173人）
5月	消防本部に、各種事務能力の向上を図るため、パーソナルコンピュータ（NEC、PC-9801FA）を導入
6月10日	消防本部の指揮広報車を更新（マツダカペラカーゴ4WD）
10月19日	庄原消防署高野出張所の救急車を更新（2B型、トヨタ4WD）

- 11月27日 東城消防署の小型動力ポンプ積載車を更新（ニッサンアトラス4WD）
12月 三次市，庄原市，東城町，双三郡君田村・布野村・作木村・吉舎町・三良坂町・三和町，比婆郡西城町・高野町・比和町・口和町，甲奴郡甲奴町・総領町のそれぞれの議会は，備北地区消防組合の規約の変更をし，従来の消防に関する事務にふると市町村圏に関する事務を加え，名称を備北地区消防広域行政組合と議決した
- 【平成5年】
2月1日 備北地区消防組合同規約変更許可（広島県知事）
〃 備北地区消防広域行政組合と名称変更する
2月15日 備北地区消防組合同設立10周年並びに備北地区消防広域行政組合同発足記念式典を開催
4月1日 備北地区消防広域行政組合同職員定数条例改正（職員定数「175人」から「201人」とする）
〃 消防本部，消防署の事務増による要員確保のため，職員10人採用（職員数182人）
7月26日 三次消防署の資機材搬送車を更新（マツダボンゴブローニー4WD）
12月20日 三次消防署作木出張所，庄原消防署西城出張所の救急車を更新（2B型，ニッサンホームー4WD）
- 【平成6年】
2月17日 三次消防署の救急車を更新（2B型，ニッサンキャラバン）
3月30日 東城消防署に救助工作車（I型，いすゞ4WD）配置
4月1日 消防本部，消防署の事務増による要員確保のため，職員10人採用（職員数192人）
8月25日 第23回全国消防救助技術大会「斜めブリッジ救助の部」出場（京都市）
12月20日 庄原消防署及び三次消防署口和出張所の救急車を更新（2B型，トヨタ4WD）
- 【平成7年】
1月17日 阪神・淡路大震災に伴う応援出動
4月1日 消防本部，消防署の事務増による要員確保のため，職員8人採用（職員数200人）
5月24日 救急救命士，第1号誕生
8月25日 第24回全国消防救助技術大会「ロープ応用登はんの部」出場（北九州市）
- 【平成8年】
2月7日 東城消防署の水槽付消防ポンプ自動車を更新（水I-A型，三菱フソー）
2月27日 三次消防署に高規格救急車（トヨタハイメディック4WD）配置
3月22日 庄原消防署に25mはしご付消防ポンプ自動車（日野）配置
3月27日 庄原消防署はしご付消防ポンプ自動車導入に伴う庁舎増築竣工
4月1日 備北地区消防広域行政組合同職員定数条例改正（職員定数「201人」から「210人」とする）
〃 三次消防署，救急救命士業務開始
8月28日 当消防組合同初の総合防災訓練実施
10月1日 消防職員委員会設置
- 【平成9年】
2月19日 三次消防署の化学消防車を更新（日野）
2月21日 庄原消防署に高規格救急車（トヨタハイメディック4WD）配置
2月27日 庄原消防署西城出張所の消防ポンプ自動車を更新（MST-I型，日野4WD）
2月28日 三次消防署吉舎出張所の消防ポンプ自動車を更新（MST-I型，日野4WD）
3月27日 消防本部通信指令棟竣工
4月1日 消防本部，消防署の事務増による要員確保のため，職員5人採用（職員数205人）
〃 庄原消防署，救急救命士業務開始
6月12日 第20回全国消防職員意見発表会出場
- 【平成10年】
2月5日 東城消防署に高規格救急車（いすゞスーパーメディック4WD）配置
2月26日 三次消防署作木出張所，庄原消防署高野出張所の消防ポンプ自動車を更新（MST-I型，

概 況

	日野 4 WD)
3月1日	東城消防署, 救急救命士業務開始
3月9日	三次消防署吉舎出張所に高規格救急車 (いすゞスーパーメディック 4 WD) 配置
3月16日	三次消防署吉舎出張所, 救急救命士業務開始
3月25日	消防緊急通信指令施設完成
4月1日	消防本部通信指令課新設
ク	職員の欠員補充のため 3 人採用 (職員207人)
5月1日	消防緊急通信指令施設運用開始
6月5日	第21回全国消防職員意見発表会出場
11月9日	携帯電話から119番通報受付開始
【平成11年】	
2月25日	三次消防署三和出張所・口和出張所・甲奴出張所の消防ポンプ自動車を更新 (CD-I 型 いすゞ 4 WD)
ク	消防本部の指揮車を更新 (マツダプロシート)
4月1日	職員の欠員補充のため 6 人採用 (210人)
ク	緊急通報システム事業運用開始
ク	言語及び聴覚障害者等からの福祉ファクシミリ119番通報受付開始
9月3日	日本損害保険協会から消防ポンプ自動車 (CD-I 型, 三菱 4 WD) の寄贈を受け, 庄原消防署に配置
12月6日	三次消防署甲奴出張所に高規格救急車 (トヨタハイメディック 4 WD) 配置
【平成12年】	
1月19日	三次消防署の消防ポンプ自動車を更新 (CD-I 型, 三菱 4 WD)
3月31日	鳥取県西部広域行政管理組合消防局と消防相互応援協定を締結
5月29日	三次消防署三和出張所に高規格救急車 (ニッサンパラメディック 4 WD) 配置
7月28日	東城消防署の指揮広報車を更新 (マツダフレンジィ 4 WD)
8月23日	備北地区総合防災訓練
【平成13年】	
1月31日	三次消防署吉舎出張所・三和出張所・甲奴出張所に事務連絡車 (マツダスクラム 4 WD) 配置
2月28日	東城消防署無線中継局整備
4月1日	職員の欠員補充のため 3 人採用 (209人)
5月17日	三次消防署作木出張所, 庄原消防署高野出張所に事務連絡車 (マツダスクラム 4 WD) 配置
6月18日	三次消防署の指揮広報車を更新 (マツダフレンジィ 4 WD)
12月12日	庄原消防署高野出張所に高規格救急車 (ニッサンパラメディック 4 WD) 配置
【平成14年】	
5月21日	三次消防署口和出張所, 庄原消防署西城出張所に事務連絡車 (マツダスクラム 4 WD) 配置
12月19日	三次消防署作木出張所に高規格救急車 (トヨタハイメディック 4 WD) 配置
【平成15年】	
4月1日	職員の欠員補充のため 7 人採用 (208人) 女性消防吏員誕生
5月12日	備北地区消防広域行政組合格約変更許可 (広島県知事)
ク	副管理者に三次市助役が加わる (副管理者15人)
9月1日	広島県総合防災訓練
12月16日	三次消防署口和出張所に高規格救急車 (トヨタハイメディック 4 WD) 配置
【平成16年】	
3月	庄原市, 西城町, 東城町, 口和町, 高野町, 比和町, 総領町のそれぞれの議会は, 構成市町村合併に伴い, 「三次市, 君田村, 布野村, 作木村, 吉舎町, 三良坂町, 三和町, 甲奴町」

4月1日	が脱退し、新に「三次市」として加入する備北地区消防広域行政組合同規約の変更を議決した 備北地区消防広域行政組合同規約変更許可（広島県知事） 三次市、君田村、布野村、作木村、吉舎町、三良坂町、三和町、甲奴町が合併、新「三次市」として加入し2市6町で組織する（副管理者8人）
〃	職員の欠員補充のため5人採用（職員数210人）
8月26日	第33回全国消防救助技術大会「斜めブリッジ救助の部」出場（兵庫県三木市）
【平成17年】	
3月	三次市、庄原市、西城町、東城町、口和町、高野町、比和町、総領町のそれぞれの議会は、「庄原市、西城町、東城町、口和町、高野町、比和町、総領町」の合併に伴い、構成団体が減少する備北地区消防広域行政組合同規約の変更を議決した
3月28日	庄原消防署の化学消防ポンプ自動車を更新（日野）
3月30日	備北地区消防広域行政組合同規約変更許可（広島県知事）
〃	庄原消防署西城出張所に高規格救急車（トヨタハイメディック4WD）配置
3月31日	組合は、三次市・庄原市の2市で組織する（副管理者2人、組合議員16人）
4月1日	職員の欠員補充のため5人採用（職員数210人）
6月	気管挿管認定救命士運用開始
9月29日	備北地区消防広域行政組合同規約変更許可（広島県知事）[火薬類及び高圧ガスの設置許可等に係る県からの権限移譲]
10月13日	消防本部の指揮広報車を更新（マツダファミリア4WD）
12月9日	三次消防署に高規格救急車（トヨタハイメディック4WD）配置
【平成18年】	
3月31日	備北地区消防広域行政組合同規約変更許可（広島県知事）[収入役（三次市収入役）の用語等の変更]
4月1日	職員の欠員補充のため9人採用（職員数211人）
6月	薬剤投与認定救命士運用開始
8月24日	第35回全国消防救助技術大会「はしご登はんの部」出場（札幌市）
【平成19年】	
3月9日	庄原消防署に高規格救急車（トヨタハイメディック4WD）配置
3月27日	三次消防署に災害対応特殊消防ポンプ自動車（日野）配置
3月29日	東城消防署に消防ポンプ自動車（日野）配置
3月	三次市・庄原市両市議会は、ふるさと市町村圏に関する事務を廃止し、備北地区消防組合に名称変更する備北地区消防広域行政組合同規約の変更を議決した
3月29日	備北地区消防広域行政組合同規約変更許可（広島県知事）
4月1日	備北地区消防組合と名称変更する
〃	職員の欠員補充のため5人採用（職員数211人）
7月20日	消防本部の指揮広報車を更新（マツダプレマシー4WD）
【平成20年】	
4月1日	職員の欠員補充のため6人採用（職員数210人）
10月21日	平成20年度総合防災訓練
11月20日	東城消防署に高規格救急車（トヨタハイメディック4WD）配置
【平成21年】	
2月25日	三次消防署の救助工作車を更新（日野）
3月27日	備北地区消防組合同規約変更許可（広島県知事）[消防組合を構成する三次市の機構改革に伴う条文の変更]
4月1日	職員の欠員補充のため4人採用（職員数211人）
8月20日	第38回全国消防救助技術大会「はしご登はんの部」出場（横浜市）

概況

- 11月30日 三次消防署吉舎出張所の高規格救急車を更新（トヨタハイメディック4WD）
【平成22年】
- 2月2日 三次消防署の30mはしご付消防自動車を更新（日野）
4月1日 職員の欠員補充のため6人採用（職員数211人）
7月16日 庄原市ゲリラ豪雨災害
10月28日 三次消防署の資機材搬送車を更新（マツダタイタン4WD）
11月28日 組合消防設立40周年記念式典を開催
【平成23年】
- 3月12日 東日本大震災に伴う緊急消防援助隊派遣（宮城県名取市，延べ70人）
4月1日 職員の欠員補充のため5人採用（職員数210人）
7月4日 消防本部に予防査察車（マツダプレマシー）を配置
8月1日 高機能消防指令センター運用開始
9月9日 全国共済農業協同組合連合会広島県本部から高規格救急自動車（トヨタハイメディック4WD）の寄贈を受け三次消防署甲奴出張所に配置
【平成24年】
- 4月1日 職員の欠員補充のため14人採用（職員数211人）
【平成25年】
- 1月31日 三次消防署吉舎出張所に消防ポンプ自動車を更新（日野）
3月11日 庄原消防署に救助工作車を更新（日野）
4月1日 職員の欠員補充のため4人採用（職員数209人）
7月1日 消防本部の公用車を更新（マツダビアンテ）
7月4日 三次消防署吉舎事務連絡車・三和事務連絡車・甲奴事務連絡車を更新（マツダスクラムバン）
9月3日 庄原消防署の指揮広報車を更新（マツダビアンテ）
9月26日 消防救急デジタル無線設備整備（共通波）
10月15日 庄原消防署高野出張所の高規格救急車を更新（トヨタハイメディック4WD）
【平成26年】
- 2月4日 庄原消防署西城出張所の消防ポンプ自動車を更新（日野）
4月1日 職員の欠員補充のため10人採用（職員数209人）
6月17日 庄原消防署高野出張所の事務連絡車を更新（マツダスクラムバン）
7月10日 東城消防署の指揮広報車を更新（マツダビアンテ）
8月20日 広島市豪雨災害に伴う広島県内広域消防相互応援活動による職員派遣（延べ102人）
10月9日 三次消防署口和出張所の消防ポンプ自動車を更新（日野）
【平成27年】
- 1月23日 三次消防署三和出張所の高規格救急車を更新（トヨタハイメディック4WD）
3月27日 消防救急デジタル無線設備整備（活動波）
4月1日 職員の欠員補充のため10人採用（職員数208人）
ク 消防救急デジタル無線システムの運用開始
5月23日 第38回全国消防職員意見発表会出場
5月27日 三次消防署作木出張所，口和出張所及び庄原消防署西城出張所の事務連絡車を更新（マツダスクラムバン）
7月 心肺機能停止前の重度傷病者に対する静脈路確保及び輸液，血糖測定並びに低血糖発作症例へのブドウ糖溶液の投与の運用開始
10月30日 三次消防署及び三次消防署作木出張所の高規格救急車を更新（トヨタハイメディック4WD）
【平成28年】
- 4月1日 職員の欠員補充のため16人採用（職員数211人）

8月24日	第45回全国消防救助技術大会「ロープブリッジ救出の部」出場 (松山市)
9月27日	庄原消防署に災害対応特殊消防ポンプ自動車(日野)配置
11月15日	三次消防署の化学消防ポンプ自動車を更新(Ⅱ型, 日野)
【平成29年】	
2月27日	消防救急無線アナログ施設撤去(管内全域)
4月1日	職員の欠員補充のため5人採用(職員数209人)
6月30日	三次消防署の指揮広報車を更新(マツダ ボンゴバン)
7月6日	九州北部豪雨災害に伴う緊急消防援助隊派遣(福岡県朝倉市及び東峰村, 延べ44人)
10月1日	平成29年度広島県総合防災訓練(三次市)
12月18日	庄原消防署高野出張所の消防ポンプ自動車を更新(日野)
【平成30年】	
4月1日	職員の欠員補充のため11人採用(職員数211人)
7月6日 ～7日 9日	広島県内各地で集中豪雨により大規模災害が発生(平成30年7月豪雨) 平成30年7月豪雨災害に伴う広島県内広域消防相互応援活動による職員派遣(安芸郡坂町 小屋浦延べ154人)
9月12日	三次消防署の消防ポンプ自動車を更新(日野)
9月20日	三次消防署作木出張所の消防ポンプ自動車を更新(日野)
10月24日	三次消防署口和出張所の高規格救急車を更新(トヨタハイメディック4WD)
12月13日	三次消防署甲奴出張所新庁舎竣工(三次市甲奴町西野40番地1)
【平成31年】	
2月1日	三次消防署甲奴出張所新庁舎にて業務開始
4月1日	職員の欠員補充のため12人採用(職員数211人)
【令和元年】	
5月1日	元号, 令和となる
7月1日	東城町商工会から東城消防署の資機材搬送車(いすゞ)の寄贈を受け, 運用開始
9月3日	無人航空機2機を導入
11月28日	日本損害保険協会から高規格救急車(車体)の寄贈を受け, 庄原消防署西城出張所の高規格救急車を更新(トヨタハイメディック4WD)
12月21日	庄原消防署資機材搬送車を更新(いすゞ)
【令和2年】	
1月27日	東城消防署水槽付き消防ポンプ自動車を更新(日野)
4月1日	職員の欠員補充のため7人採用(職員数210人)
10月27日	備北地区消防組合創立50周年記念式典を開催
11月1日	庄原消防署のはしご車を13mブーム付き消防多目的自動車に更新(日野)
12月11日	三次消防署の高規格救急車を更新(トヨタハイメディック4WD)

総務編

組	織	……………	1 本部 3 署 7 出張所
職	員	数	…………… 211 人
令和 3 年度当初予算額		……………	2,034,622 千円



職員研修会 「明確な目的と達成するための目標」

(令和3年3月)

備北地区消防組合(消防本部・消防署)の組織図

(令和3年4月1日現在)

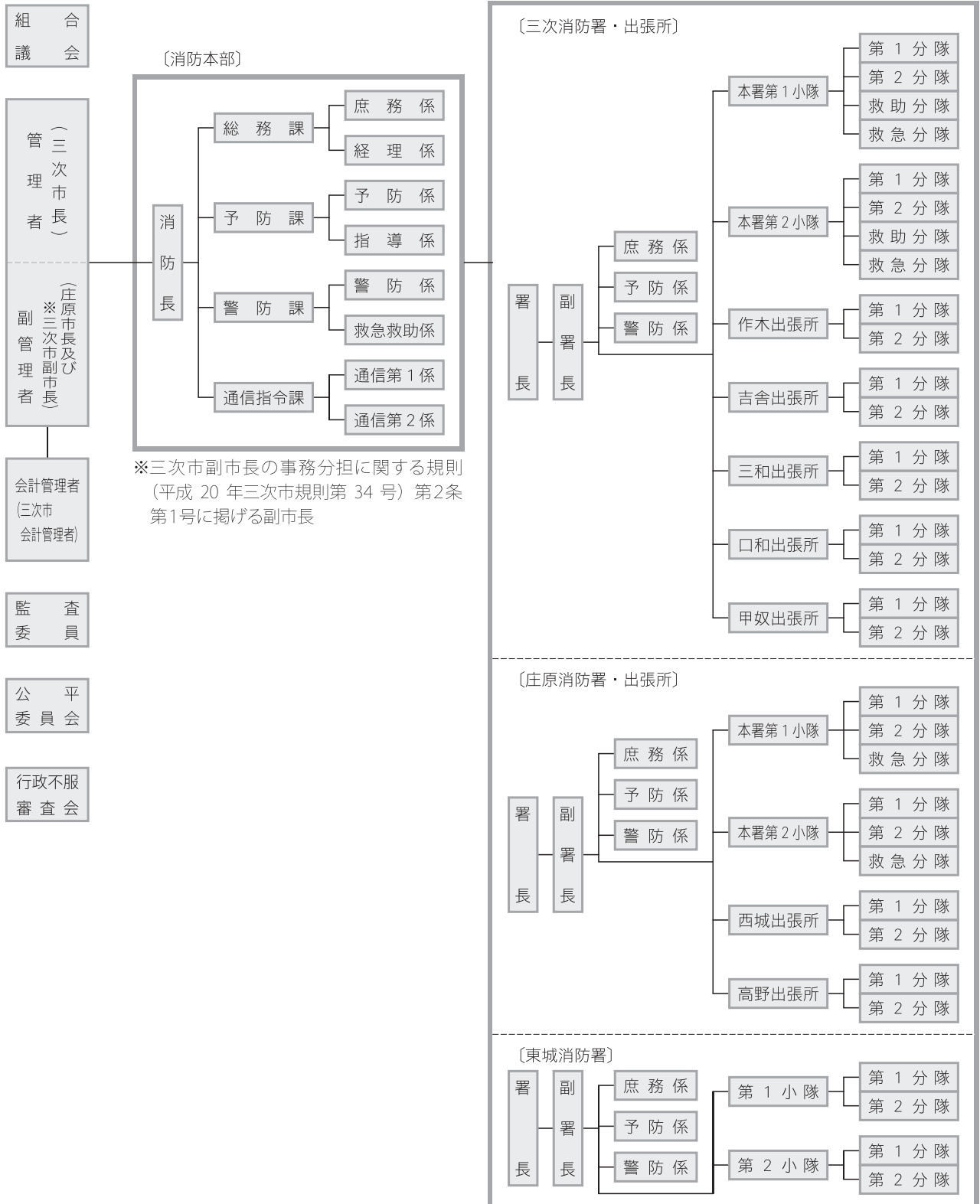

主な事務分掌

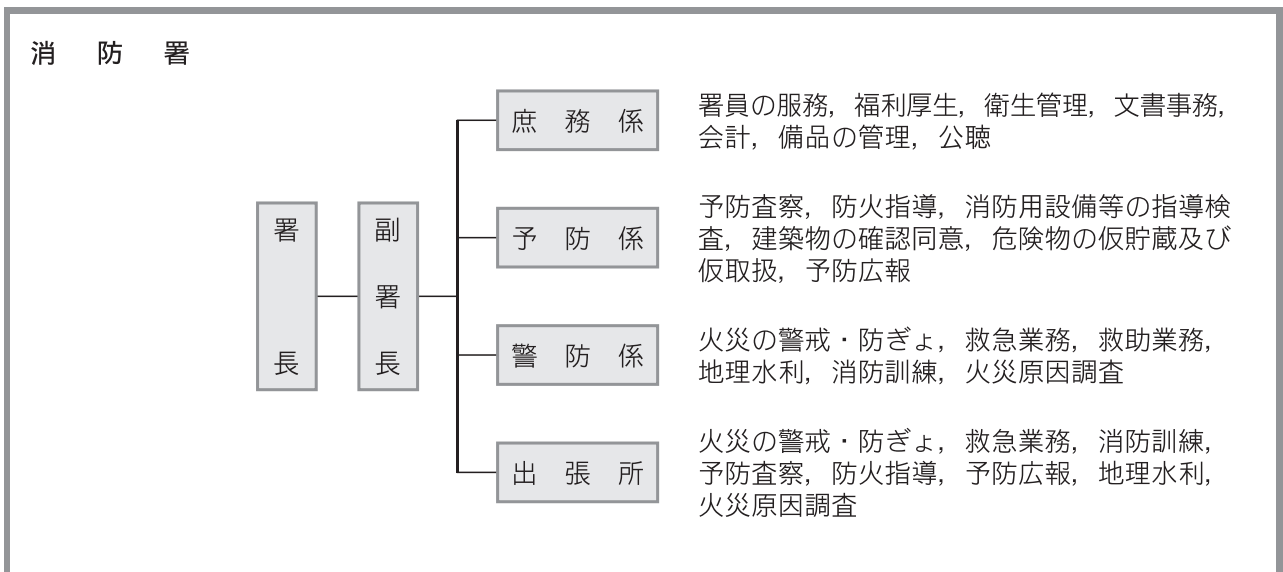
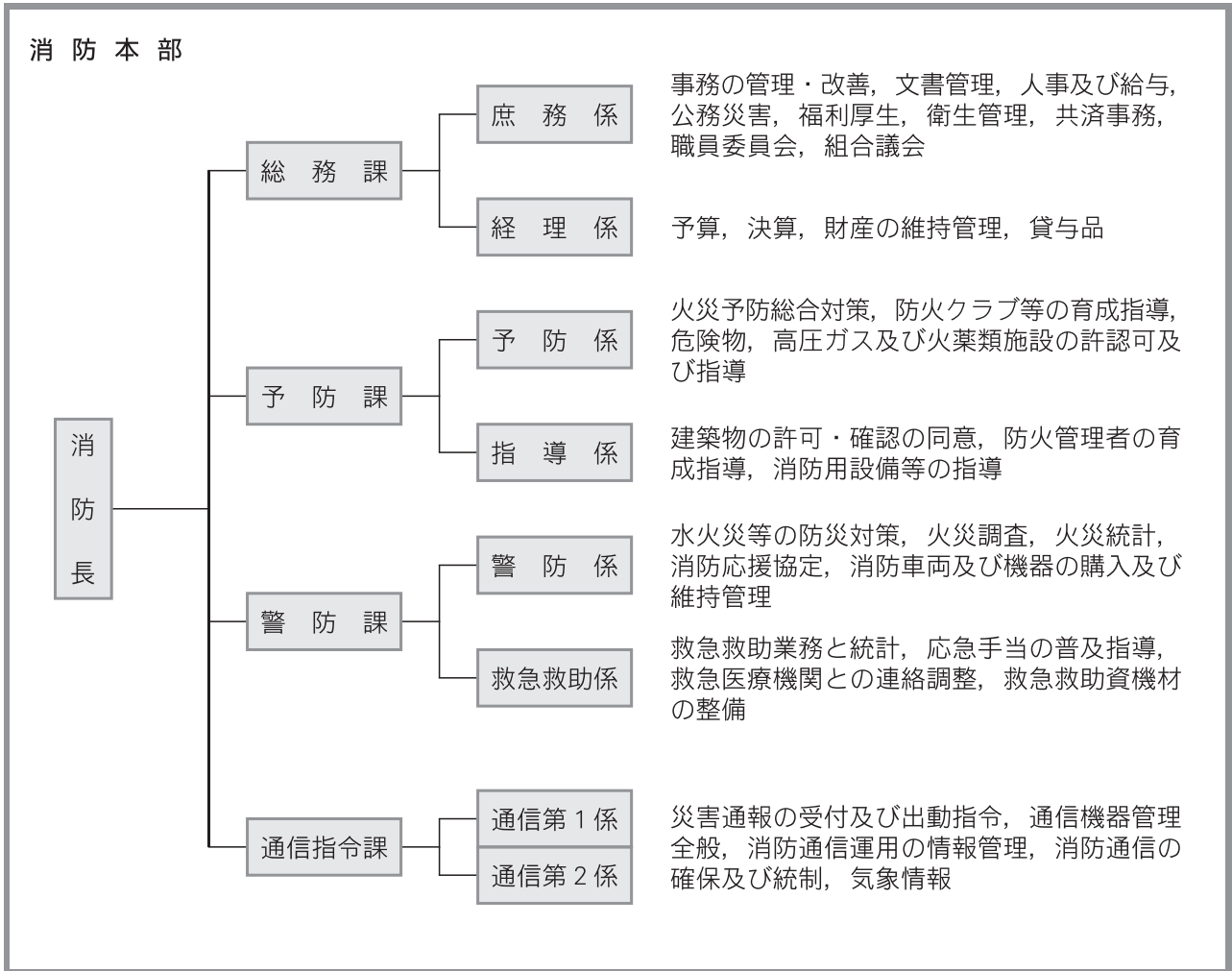

歴代管理者・議会議長・消防長

管 理 者

歴代	氏 名	在職年数	在 職 期 間	備 考
初	紙 屋 義 孝	4年 8ヶ月	昭 45. 10. 1 ~ 昭 50. 6. 12	
2	平 川 昌 三	7年 4ヶ月	昭 50. 8. 1 ~ 昭 57. 11. 25	
3	田 辺 昇 三	4年 0ヶ月	昭 57. 12. 19 ~ 昭 61. 12. 18	
4	福 岡 義 登	14年 4ヶ月	昭 61. 12. 19 ~ 平 13. 3. 25	
5	吉 岡 広小路	6年11ヶ月	平 13. 5. 14 ~ 平 20. 4. 17	
6	村 井 政 也	2年11ヶ月	平 20. 4. 18 ~ 平 23. 4. 18	
7	増 田 和 俊	8年 0ヶ月	平 23. 4. 24 ~ 平 31. 4. 25	
8	福 岡 誠 志		平 31. 4. 26 ~	現職

組合議会議長

歴代	氏 名	在職年数	在 職 期 間	備 考
初	杉 原 茂 文	8ヶ月	昭 45. 10. ~ 昭 46. 5.	
2	立 花 篤 男	4年 0ヶ月	昭 46. 5. ~ 昭 50. 5.	
3	前 岡 怜	8年 0ヶ月	昭 50. 5. ~ 昭 58. 5.	
4	貢 逸 登	4年 0ヶ月	昭 58. 5. ~ 昭 62. 5.	
5	鳥 谷 行 雄	3年10ヶ月	昭 62. 6. ~ 平 3. 3.	
6	林 正 勝 美	6年 1ヶ月	平 3. 7. ~ 平 9. 7.	
7	林 保 武	11ヶ月	平 9. 7. ~ 平 10. 5.	
8	中 下 悦 持	9ヶ月	平 10. 8. ~ 平 11. 4.	
9	杉 原 秀 明	1年10ヶ月	平 11. 7. ~ 平 13. 4.	
10	野 崎 幸 雄	8ヶ月	平 13. 8. ~ 平 14. 5.	
11	村 井 政 也	1年 8ヶ月	平 14. 7. ~ 平 16. 3.	
12	竹 岡 律 男	3年10ヶ月	平 16. 6. ~ 平 20. 4.	
13	佐々木 信 行	10ヶ月	平 20. 6. ~ 平 21. 4.	
14	伊 達 亮 詞	2年 1ヶ月	平 21. 6. ~ 平 23. 7.	
15	西 村 和 正	1年 9ヶ月	平 23. 7. ~ 平 25. 4.	
16	大 森 俊 和	2年 1ヶ月	平 25. 5. ~ 平 27. 6.	
17	林 高 正	1年10ヶ月	平 27. 6. ~ 平 29. 4.	
18	杉 原 利 明	1年11ヶ月	平 29. 6. ~ 令 1. 5.	
19	徳 永 泰 臣	2年 0ヶ月	令 1. 5. ~ 令 3. 5.	
20	弓 掛 元		令 3. 5. ~	現職

消 防 長

歴代	氏 名	在職年数	在 職 期 間	備 考
初	黒 瀬 幸	2年 6ヶ月	昭 45. 10. 1 ~ 昭 48. 3. 31	
2	飯 田 悟	2年 0ヶ月	昭 48. 4. 1 ~ 昭 50. 4. 1	
3	光 久 要	3年 0ヶ月	昭 50. 10. 1 ~ 昭 53. 9. 30	
4	大 坪 義 和	7年 8ヶ月	昭 53. 10. 1 ~ 昭 61. 6. 1	
5	小 林 成 吉	4年10ヶ月	昭 61. 6. 1 ~ 平 3. 3. 31	
6	柏 矢 訓 明	7年10ヶ月	平 3. 4. 1 ~ 平 11. 1. 31	
7	畠 上 耕 治	1年 2ヶ月	平 11. 2. 1 ~ 平 12. 3. 31	
8	箕 田 英 紀	1年 0ヶ月	平 12. 4. 1 ~ 平 13. 3. 31	
9	平 尾 敏 之	2年 0ヶ月	平 13. 4. 1 ~ 平 15. 3. 31	
10	望 溪 昌 義	3年 0ヶ月	平 15. 4. 1 ~ 平 18. 3. 31	
11	関 徳 龍 昭	4年 0ヶ月	平 18. 4. 1 ~ 平 22. 3. 31	
12	新 川 康 正	3年 0ヶ月	平 22. 4. 1 ~ 平 25. 3. 31	
13	戸 田 歳 孝	4年 0ヶ月	平 25. 4. 1 ~ 平 29. 3. 31	
14	久保井 正 司	4年 0ヶ月	平 29. 4. 1 ~ 令 3. 3. 31	
15	野 崎 浩 昭		令 3. 4. 1 ~	現職

総務

消 防 予 算

令和3年度一般会計当初予算額

(歳入)

(単位：千円)

款	項	令和3年度	令和2年度	比 較
分担金及び負担金		1,979,404	1,945,504	33,900
	分 担 金	1,969,720	1,935,344	34,376
	負 担 金	9,684	10,160	△ 476
使用料及び手数料		1,810	1,810	0
	手 数 料	1,810	1,810	0
県 支 出 金		7,371	0	7,371
	県 支 出 金	7,371	0	7,371
財 産 収 入		1,809	1,809	0
	財 産 運 用 収 入	1,809	1,809	0
繰 越 金		1	1	0
	繰 越 金	1	1	0
諸 収 入		227	227	0
	雑 入	227	227	0
繰 入 金		44,000	1	43,999
	基 金 繰 入 金	44,000	1	43,999
歳 入 合 計		2,034,622	1,949,352	85,270

(歳出)

(単位：千円)

款	項	令和3年度	令和2年度	比 較
議 会 費		1,314	1,314	0
	議 会 費	1,314	1,314	0
総 務 費		594,050	480,183	113,867
	総 務 管 理 費	593,877	480,010	113,867
	監 査 委 員 費	173	173	0
消 防 費		1,432,570	1,456,581	△ 24,011
	消 防 費	1,432,570	1,456,581	△ 24,011
公 債 費		6,188	10,774	△ 4,586
	公 債 費	6,188	10,774	△ 4,586
予 備 費		500	500	0
	予 備 費	500	500	0
歳 出 合 計		2,034,622	1,949,352	85,270

(△はマイナス)

消 防 職 員

(1) 定数と実員

令和3年4月1日現在

階級 区別	計	正 監	監	司 令 長	司 令	司 令 補	士 長	副 士 長	士	事務職員
定数	210	階級別定員なし								
実員	211	1	2	4	16	50	67	22	48	1

(2) 職員の配置状況

令和3年4月1日現在

階級 所 属	計	正 監	監	司 令 長	司 令	司 令 補	士 長	副 士 長	士	事務職員	再任用の内訳						
											フルタイム	短時間					
消 防 長	1	1															
消 防 本 部	総務課	13			1	1	1										
													経理係	1	1		
													総務課付(新採)				7
予 防 課	予防係 指導係	7			1	1	1										
															1		
警 防 課	警防係 救急救助係	6			1	1						1					
														1	1		
通 信 指 令 課	11			1	1	6	3					1					
広 島 県 消 防 学 校 派 遣	1					1											
三 次 消 防 署 本 署	44		1		2	9	17	7	8			1					
作 木 出 張 所	10					3	2	2	3								
吉 舎 出 張 所	11				1	2	3	1	4								
三 和 出 張 所	11					3	3	2	3								
口 和 出 張 所	10				1	2	3	1	3								
甲 奴 出 張 所	11					3	3	1	4								
庄 原 消 防 署 本 署	32		1		3	6	13	2	7			1					
西 城 出 張 所	10				1	2	3	3	1								
高 野 出 張 所	11					3	3	2	3								
東 城 消 防 署	22			1	2	5	8	1	5			1					
合 計	211	1	2	4	16	50	67	22	48	1	2	3					

※再任用の階級は士長で、短時間勤務者は実員数には含めず。

総務

(3) 職員の年齢

令和3年4月1日現在

階級 年齢	正 監	監	司令長	司 令	司令補	士 長	副士長	消防士	事務 職員	合 計
18才～25才							3	46		49
26才～30才						12	16	2		30
31才～35才					1	33	3			37
36才～40才					7	12				19
41才～45才				2	17	5				24
46才～50才				3	16	2				21
51才～55才			1	5	3				1	10
56才～60才	1	2	3	6	6	1				19
61才～65才						2				2
合 計	1	2	4	16	50	67	22	48	1	211

(平均年齢 36.2才)

(4) 職員の在職年数

令和3年4月1日現在

階級 在職年数	正 監	監	司令長	司 令	司令補	士 長	副士長	消防士	事務 職員	合 計
1 年 未 満								7		7
1年以上～3年未満								18	1	19
3年以上～5年未満							7	7		14
5年以上～10年未満						21	12	16		49
10年以上～15年未満					1	21	3			25
15年以上～20年未満					12	14				26
20年以上～25年未満				1	9	4				14
25年以上～30年未満				6	19	4				29
30 年 以 上	1	2	4	9	9	3				28
合 計	1	2	4	16	50	67	22	48	1	211

(5) 職員研修状況

種 別		目 的	過去5年における人数(年度)					
			28	29	30	R1	R2	
消防 大学 校	上 級 幹 部 科	消防に関する高度の知識・技術の修得	1	1	1			
	幹 部 科	消防に関する高度の知識・技術の修得						
	予 防 科	予防業務に関する高度の知識・技術の修得	1					
	危 険 物 科	危険物規制に関する高度の知識・技術の修得						
	警 防 科	警防業務に関する高度の知識・技術の修得				1		
	救 急 科	救急業務に関する高度の知識・能力の修得						
	救 助 科	救助業務に関する高度の知識・技術の修得			1			
	火 災 調 査 科	火災調査業務に関する高度の知識・技術の修得		1				
広 島 県 消 防 学 校	初 任 教 育	消防に関する基礎的な知識・技術の修得	15	5	10	11	7	
	初 級 幹 部 科	初級幹部としての責務・事務管理・指導能力等に関する知識・技術の修得	2		2			
	中 級 幹 部 科	中級幹部としての責務・事務管理・指導能力等に関する知識・技術の修得		2		2		
	専 科 教 育	予 防 査 察 科	防火査察・消防同意・消防用設備等に関する知識・技術の修得	2		2		2
		危 険 物 科	危険物規制に関する知識・技術の修得		2		2	
		警 防 科	各種災害事象に対する消防戦術・現場指揮に関する知識・技術の向上		2		3	
		救 急 科	救急隊員の資格取得・高度な応急処置等に関する知識・技術の修得	15	5	9	10	6
		救 助 科	救助技術に関する知識・技術の修得	2	2	2	2	4
		火 災 調 査 科	火災の原因調査に関する知識・技術の修得		2			5
		特 殊 災 害 科	特殊物質に係る専門的知識、災害現場における適切な消防戦術の指揮技術等の修得			2		
	特 別 教 育	救急救命士教育	救急救命士として知識・技術の向上、指導者として教育の企画・運営能力の修得	4	4	4	4	4
ビデオ硬性挿管用喉頭鏡講習		ビデオ硬性挿管用喉頭鏡を用いた気管挿管法に関する技術の修得	2	2	2	2		
多数傷病者訓練指導者養成コース		多数傷病者訓練を円滑に行うための指導者の養成		2		2		
現場指揮者教育		現場指揮者として総括指揮及び安全管理に関する知識・技術の修得	1		1		1	
上 級 救 助		人命救助に関する専門的かつ高度な技術・知識の修得	1		1		1	
研 修 所 士	救 急 救 命 士 養 成	救急救命士の資格取得のため知識・技術の修得	1	2	3	3	3	
	指 導 救 命 士 養 成	指導救命士に必要とされる知識・技術の修得	1	1	1	1	1	
	スィフトウォーターレスキュー講習	流水での水難事故に対処するための知識・技術の修得		2	2			
	潜 水 技 術 研 修	潜水に関する知識や様々な環境下における対処法の修得	1		1		1	
	緊 急 車 両 運 転 研 修	緊急車両運転者・指導者の養成	2	2	2	2	2	
	無 人 航 空 機 操 縦 者 研 修	無人航空機の操縦者の養成				2	4	

(6) 職員表彰状況

令和2年度

種 別	人 数
消 防 庁 長 官	
功 労 章	0
永 年 勤 続 功 労 章	2
広 島 県 知 事	
功 労 章	0
優 良 消 防 職 員 表 彰	4
全 国 消 防 長 会	
消 防 特 別 功 労 表 彰	0
永 年 勤 続 功 労 者 表 彰	3
全 国 消 防 協 会	
優 良 消 防 職 員 表 彰	0
全 国 消 防 長 会 中 国 支 部	
永 年 勤 続 功 労 者 表 彰	5
広 島 県 消 防 長 会	
優 良 消 防 職 員 表 彰	5
消 防 長 表 彰	
勤 続 賞 4 0 年	0
勤 続 賞 3 0 年	4
勤 続 賞 2 0 年	3
勤 続 賞 1 0 年	5
体 力 賞	—

※体力賞：新型コロナウイルス感染症予防対策のため、体力測定未実施

(7) 職員の資格・免許取得状況

令和3年4月1日現在

種別		階級									合計
		正監	監	司令長	司令	司令補	士長	副士長	消防士	事務職員	
自動車運転免許	大型	1		2	15	43	46	12	11		130
	中型					1	15	10	12		38
	中型（8t未満）		2	2	1	6	6			1	18
	準中型								22		22
	準中型（5t未満）								3		3
	普通										0
救急関係資格	救急救命士	救急救命士				5	16	24	5	2	52
		ブドウ糖溶液投与及び心肺停止前静脈路確保認定				5	16	21	3	2	47
		薬剤投与認定				5	16	21	3	2	47
		気管挿管認定				3	13	4			20
	救急課程			4	11	47	59	22	35		178
	応急手当指導員	1	2	4	16	50	67	22	37		199
救助関係資格	救助課程	1	2	3	11	33	26	3			79
	潜水士	1	2	3	13	44	58	19	20		160
	小型船舶操縦士		1	2	3	13	12	2	1		34
	玉掛け技能	1		1	5	27	40	7	5		86
	小型移動式クレーン	1		1	6	27	35	7	3		80
	酸素欠乏・硫化水素危険作業主任者				1	5	9		1		16
資格予防技術者	設備			1	3	14	21	1			40
	査察				4	17	33	9	2		65
	危険物			1	2	11	23	2	1		40
危険物取扱者甲					4	2				6	
危険物取扱者乙			1	7	23	33	5	7		76	
消防設備士甲				1	3	3				7	
消防設備士乙			2	3	8	11	3	2		29	
第1級陸上特殊無線技士				3	5	1				9	
第2級陸上特殊無線技士	1		3	5	23	28	11	17		88	
火薬類取扱者				1		2				3	
毒劇物取扱者					2	2	1			5	
足場組立等特別教育				2	10	7	1	1		21	
衛生管理者			1							1	
無人航空機操縦者						3	2	2		7	

令和2年度の主要行事

4月	<p>定期人事異動</p> <p>広島県消防長会意見発表会（動画審査）</p> <p>幼少年女性防火委員会（書面会議）</p>
5月	<p>備北地区危険物安全協会理事会・研修会・総会（書面会議）</p> <p>備北地区消防組合議会臨時会</p>
6月	<p>危険物安全週間</p>
7月	<p>消防職員研究発表会</p>
8月	<p>消防職員委員会</p> <p>広島県消防長会消防法令違反是正事例研究会（書面会議）</p>
10月	<p>人事異動</p> <p>甲種防火管理再講習</p> <p>備北地区消防組合創立50周年記念式典</p> <p>消防技術大会</p>
11月	<p>秋季火災予防運動</p> <p>危険物取扱者保安講習（前期）</p>
12月	<p>危険物取扱者保安講習（後期）</p> <p>備北地区消防組合議会定例会</p>
2月	<p>備北地区消防組合議会議員研修会</p>
3月	<p>春季火災予防運動</p> <p>職員意見発表会</p> <p>備北地区消防組合議会定例会</p> <p>職員研修会</p>

予防編

防火対象物数 4,009 施設
危険物施設数 484 施設

「おうち時間 家族で点検 火の始末」

令和3年度全国統一防火標語



第1回幼年消防クラブ消防写生大会（聖慈保育所幼年消防クラブ）

防 火 対 象 物 数

(令和3年3月31日現在)

政令区分	用途別	市 別										庄							
		合 計	三 次 市	三 次	君 田	布 野	作 木	吉 舎	三 良 坂	三 和	甲 奴	庄 原 市	庄 原	東 城	西 城	口 和	高 野	比 和	総 領
1	イ 映画館・観覧場	9	7	5			1		1			2	2						
	ロ 公会堂・集会場	115	61	25	2	3	4	7	5	7	8	54	15	10	5	9	6	1	8
2	イ キャバレー・カフェー	1	1	1															
	ロ 遊技場・ダンスホール	7	4	4								3	1	2					
	ハ 風俗営業等	0																	
	ニ カラオケボックス・漫画喫茶	2	1	1								1	1						
3	イ 待合・料理店	0																	
	ロ 飲食店	79	52	44	1	2		1	1	2	1	27	13	6	3	1	1	1	2
4	百貨店・マーケット・店舗	145	102	89	1	3		4	2	2	1	43	25	15	1	1	1		
5	イ 旅館・ホテル・宿泊所	66	29	22	3		1	1		1	1	37	5	14	10	1	3	2	2
	ロ 寄宿舍・下宿・共同住宅	603	404	368	2		1	14	8	7	4	199	153	35	6	3	1	1	
6	イ 病院・診療所	60	38	30	1	1		1	2	1	2	22	12	7	1	1	1		
	ロ 特別養護老人ホーム等	66	31	18	2	1	1	2	2	1	4	35	20	8	1	1	1	1	3
	ハ 老人デイサービスセンター等	120	71	42	6	3	2	3	3	7	5	49	21	12	3	5	2	2	4
	ニ 幼稚園・特別支援学校	8	4	4								4	4						
7	小・中・高・大学校・専門学校	178	89	52	4	5	2	12	3	6	5	89	41	17	11	7	2	7	4
8	図書館・博物館	22	11	3	2	2		1	2	1		11	4	2	3	2			
9	イ 特殊浴場	0																	
	ロ 公衆浴場	7	2		1						1	5		2	2		1		
10	車両の停車場	2	2	2															
11	神社・寺院・教会	34	26	18				1	1	4	2	8	4	3			1		
12	イ 工場・作業場	740	413	220	12	11	10	51	38	37	34	327	169	89	19	14	15	11	10
	ロ 映画スタジオ・テレビスタジオ	0																	
13	イ 車庫・駐車場	135	81	52	5	3	1	4	5	3	8	54	28	7	9	2	5	3	
	ロ 飛行機等の格納庫	0																	
14	倉 庫	626	361	228	4	7	5	32	44	30	11	265	146	64	14	10	17	10	4
15	前各項に該当しない事業所	627	319	182	10	23	15	6	26	34	23	308	142	85	38	18	15	5	5
16	イ 複合用途対象物のうち特定対象物	225	148	114	3	1	6	9	9	2	4	77	37	10	7	4	9	5	5
	ロ イ以外の複合用途対象物	114	79	69	1		1	1	2	4	1	35	22	5	4		2	2	
17	重要文化財	18	12	6				2	2	2		6	2	1		1	1	1	
合 計		4,009	2,348	1,599	60	65	50	152	156	151	115	1661	867	394	137	80	84	52	47

防火対象物査察実施状況

(令和2年度)

政令区分	用途別	本部・署・所別												
		合計	消防本部	三次消防署	作木出張所	吉舎出張所	三和出張所	口和出張所	甲奴出張所	庄原消防署	西城出張所	高野出張所	東城消防署	
1	イ 映画館・観覧場	8	6		1	1								
	ロ 公会堂・集会場	90	19	7	5	6	3	6	12	11	4	7	10	
2	イ キャバレー・カフェ	0												
	ロ 遊技場・ダンスホール	5	3										2	
	ハ 風俗営業等	0												
	ニ カラオケボックス・漫画喫茶	1								1				
3	イ 待合・料理店	0												
	ロ 飲食店	84	5	14	2	1		2	3	30	8	6	13	
4	百貨店・マーケット・店舗	104	49	24	2	1	1	2	1	12	1	1	10	
5	イ 旅館・ホテル・宿泊所	141	15	20	9	5	1	5	4	22	16	27	17	
	ロ 寄宿舍・下宿・共同住宅	140	4	4		4	2	5	1	81	6	1	32	
6	イ 病院・診療所	37	13	2	1	1		1	2	10		1	6	
	ロ 特別養護老人ホーム等	54	29		1				3	15			6	
	ハ 老人デイサービスセンター等	89	35	3	2	4	6	6	4	17		2	10	
	ニ 幼稚園・特別支援学校	6	6											
7	小・中・高・大学校・専門学校	134		19	7	11	6	12	3	39	11	9	17	
8	図書館・博物館	11	1	1				3		2	3		1	
9	イ 特殊浴場	0												
	ロ 公衆浴場	7	2		1						1	1	2	
10	車両の停車場	0												
11	神社・寺院・教会	6						1		2		1	2	
12	イ 工場・作業場	365	2	61	10	25	15	25	7	103	18	26	73	
	ロ 映画スタジオ・テレビスタジオ	0												
13	イ 車庫・駐車場	79	12	16	4	3		5		17	8	7	7	
	ロ 飛行機等の格納庫	0												
14	倉庫	278	7	58	11	11	4	13	5	81	12	26	50	
15	前各項に該当しない事業所	286	18	24	22	12	4	10	2	105	34	19	36	
16	イ 複合用途対象物のうち特定対象物	145	42	21	5	13	1	3	4	32	3	11	10	
	ロ イ以外の複合用途対象物	37	2	6	1			2		16	4	4	2	
17	重要文化財	6				1	2	1				2		
合計		2,113	270	280	84	99	48	99	51	596	129	151	306	

建築物確認同意・検査事務処理状況

(令和2年度)

種 別		本部・署・所別											
		合 計	消 防 本 部	三 次 消 防 署	作 木 出 張 所	吉 舎 出 張 所	三 和 出 張 所	口 和 出 張 所	甲 奴 出 張 所	庄 原 消 防 署	西 城 出 張 所	高 野 出 張 所	東 城 消 防 署
工 事 区 分	新 築	42	1	20		3				10	2	2	4
	増 築	21	2	6		1	2			7			3
	そ の 他	2							2				
用 途 区 分	特 定 防 火 対 象 物	12	3	3					2			2	2
	非 特 定 防 火 対 象 物	29		14		1	2			7			5
	一 般 住 宅 等	24		9		3				10	2		
指 導 件 数		20	1	8		3	1		2	3		1	1
消防用設備等検査済証交付件数		85	40	15	2	3	1	2	1	15		4	2
防火対象物使用開始検査件数		180	36	54	6	8	4	8	3	44	4	9	4

防 火 指 導 状 況

(令和2年度)

種 別		署・所別											
		合 計	三 次 消 防 署	作 木 出 張 所	吉 舎 出 張 所	三 和 出 張 所	口 和 出 張 所	甲 奴 出 張 所	庄 原 消 防 署	西 城 出 張 所	高 野 出 張 所	東 城 消 防 署	
想 定 訓 練	回 数	26	4	4	2	4	2		2	3	3	2	
	参加人員	1,350	155	121	275	157	54		219	32	220	117	
消 防 訓 練 指 導	回 数	178	35	7	9	5	10	15	54	8	17	18	
	参加人員	10,334	2,572	257	670	294	397	645	3,936	335	380	848	
防 火 教 室 等	地 域	回 数	9	1		2	2	1	1				2
		参加人員	241	13		48	85	18	22				55
	自 主 防 災 組 織	回 数	2				2						
		参加人員	85				85						
	事 業 所	回 数	16	3		1				11		1	
		参加人員	992	58		30				876		28	
そ の 他	回 数	1									1		
	参加人員	7									7		
そ の 他 の 防 火 指 導	回 数	0											
	参加人員	0											

※ 「その他の防火指導」とは、地域行事への参加等

〔甲種防火対象物〕 防火管理者選任状況等

政令区分	用途別	区分	甲種防火対象物数															
			合計	三次消防署									庄原消防署			東城消防署		
				三 次	君 田	布 野	作 木	吉 舎	三 良 坂	三 和	口 和	甲 奴	総 領	庄 原	西 城		高 野	比 和
1	イ	映画館・観覧場	5	2					1					2				
	ロ	公会堂・集会場	61	18	1	2	1	3	4	3	2	3	2	12	3	1		6
2	イ	キャバレー・カフェ	1	1														
	ロ	遊技場・ダンスホール	5	2									1					2
	ハ	風俗営業等	0															
3	イ	待合・料理店	0															
	ロ	飲食店	28	15						1				7	2	1		2
4		百貨店・マーケット・店舗	71	43		1		1	1	1				16				8
5	イ	旅館・ホテル・宿泊所	30	13			1			1			1	3	4		1	6
	ロ	寄宿舎・下宿・共同住宅	34	19				2	1	2				8				2
6	イ	病院・診療所	19	10	1			1	1					4				2
	ロ	特別養護老人ホーム等	37	14	1	1		2	2			3	1	10		1	1	1
	ハ	老人デイサービスセンター等	52	17	2	2	1	2	2	3	1	2	1	13	2	1	1	2
	ニ	幼稚園・特別支援学校	3	1										2				
7		小・中・高・大学校・各種学校	56	18	2	2	2	3	1	2	2	2	1	11	3	2	1	4
8		図書館・博物館	8	2		1		1			1			1				2
9	イ	特殊浴場	0															
	ロ	公衆浴場	2									1						1
10		車両の停車場	0															
11		神社・寺院・教会	11	6								1		1		1		2
12	イ	工場・作業場	25	14				1	1	1				5				3
	ロ	映画スタジオ・テレビスタジオ	0															
13	イ	車庫・駐車場	0															
	ロ	飛行機等の格納庫	0															
14		倉庫	2	2														
15		前各項に該当しない事業場	65	24	1	1	1	1	3	4		2	2	11	5	2	3	5
16	イ	複合用途対象物のうち特定対象物	158	68	3	2	7	5	6	1	4	5	5	25	6	9	4	8
	ロ	イ以外の複合用途対象物	8	5	1												1	1
17		重要文化財	0															
合 計			681	294	12	12	13	22	23	19	10	19	13	132	25	19	12	56

(令和3年3月31日現在)

防火管理者選任届出済対象物数														消防計画届出済対象物数																	
合 計	三 次 消 防 署										庄原消防署				東 城 消 防 署	合 計	三 次 消 防 署										庄原消防署				東 城 消 防 署
	三 次	君 田	布 野	作 木	吉 舎	三 良 坂	三 和	口 和	甲 奴	総 領	庄 原	西 城	高 野	比 和			三 次	君 田	布 野	作 木	吉 舎	三 良 坂	三 和	口 和	甲 奴	総 領	庄 原	西 城	高 野	比 和	
5	2				1					2				5	2				1					2							
61	18	1	2	1	3	4	3	2	3	2	12	3	1	61	18	1	2	1	3	4	3	2	3	2	12	3	1	6			
1	1													1	1																
5	2										1			5	2										1			2			
0														0																	
0														0																	
0														0																	
28	15						1				7	2	1	28	15					1				7	2	1		2			
71	43		1		1	1	1				16			71	43		1		1	1	1			16				8			
30	13			1			1			1	3	4		6	30	13			1			1		1	3	4		6			
34	19				2	1	2				8			2	34	19			2	1	2			8				2			
19	10	1			1	1					4			2	19	10	1			1	1			4				2			
37	14	1	1		2	2			3	1	10		1	1	37	14	1	1		2	2		3	1	10		1	1			
52	17	2	2	1	2	2	3	1	2	1	13	2	1	2	52	17	2	2	1	2	2	3	1	2	1	13	2	1	1	2	
3	1										2			3	1									2							
56	18	2	2	2	3	1	2	2	2	1	11	3	2	4	56	18	2	2	2	3	1	2	2	2	1	11	3	2	1	4	
8	2		1		1			1			1			2	8	2		1		1				1				2			
0														0																	
2									1					1	2								1						1		
0														0																	
11	6								1		1		1	2	11	6							1		1		1		2		
24	14				1	1	1				4			3	24	14				1	1	1			4				3		
0														0																	
0														0																	
0														0																	
2	2													2	2																
65	24	1	1	1	1	3	4		2	2	11	5	2	5	65	24	1	1	1	1	3	4		2	2	11	5	2	3	5	
157	67	3	2	7	5	6	1	4	5	5	25	6	9	8	157	67	3	2	7	5	6	1	4	5	5	25	6	9	4	8	
8	5	1											1	1	8	5	1										1	1			
0														0																	
679	293	12	12	13	22	23	19	10	19	13	131	25	19	12	56	679	293	12	12	13	22	23	19	10	19	13	131	25	19	12	56

〔乙種防火対象物〕 防火管理者選任状況等

政令区分	用途別	区分	乙種防火対象物数																
			合計	三次消防署								庄原消防署				東城消防署			
				三 次	君 田	布 野	作 木	吉 舎	三 良 坂	三 和	口 和	甲 奴	総 領	庄 原	西 城		高 野	比 和	
1	イ	映画館・観覧場	1			1													
	ロ	公会堂・集会場	30	1	1	2	4	1	1	5	3	6	1	1	1	1	1	1	2
2	イ	キャバレー・カフェー	0																
	ロ	遊技場・ダンスホール	1	1															
	ハ	風俗営業等	0																
3	イ	待合・料理店	0																
	ロ	飲食店	31	22						1		1	2	1			1	3	
4		百貨店・マーケット・店舗	27	17	1				1			5	1					2	
5	イ	旅館・ホテル・宿泊所	3		1						1		1						
	ロ	寄宿舎・下宿・共同住宅	0																
6	イ	病院・診療所	0																
	ロ	特別養護老人ホーム等	0																
	ハ	老人デイサービスセンター等	2	2															
ニ	幼稚園・特別支援学校	0																	
7		小・中・高・大学校・各種学校	0																
8		図書館・博物館	3		1			2											
9	イ	特殊浴場	0																
	ロ	公衆浴場	1												1				
10		車両の停車場	0																
11		神社・寺院・教会	6	3				1				1						1	
12	イ	工場・作業場	0																
	ロ	映画スタジオ・テレビスタジオ	0																
13	イ	車庫・駐車場	0																
	ロ	飛行機等の格納庫	0																
14		倉庫	0																
15		前各項に該当しない事業場	3	1						1						1			
16	イ	複合用途対象物のうち特定対象物	10	5		1					2					1		1	
	ロ	イ以外の複合用途対象物	2	2															
17		重要文化財	0																
合 計			121	54	2	2	3	5	4	2	7	6	7	10	4	4	2	9	

(令和3年3月31日現在)

防火管理者選任届出済対象物数														消防計画届出済対象物数																
合 計	三 次 消 防 署									庄原消防署				東 城 消 防 署	合 計	三 次 消 防 署									庄原消防署				東 城 消 防 署	
	三 次	君 田	布 野	作 木	吉 舎	三 良 坂	三 和	口 和	甲 奴	総 領	庄 原	西 城	高 野			比 和	三 次	君 田	布 野	作 木	吉 舎	三 良 坂	三 和	口 和	甲 奴	総 領	庄 原	西 城		高 野
1			1											1			1													
30	1	1	2	4	1	1	5	3	6	1	1	1	1	2	30	1	1	2	4	1	1	5	3	6	1	1	1	1	2	
0														0																
1	1													1	1															
0														0																
1										1				1											1					
0														0																
29	21						1		1	1	1	1	3	29	21					1		1	1	1	1	1	1	3		
26	16	1				1				5	1		2	26	16	1				1				5	1			2		
3	1							1			1		3	3	1							1			1					
0													0																	
0													0																	
0													0																	
2	2												2	2																
0													0																	
0													0																	
3		1			2								3		1			2												
0													0																	
1											1		1													1				
0													0																	
6	3				1					1			6	3					1					1				1		
0													0																	
0													0																	
0													0																	
0													0																	
3	1						1					1	3	1							1					1				
10	5			1				2				1	10	5			1			2					1		1			
2	2												2	2																
0													0																	
118	52	2	2	3	5	4	2	7	6	7	9	4	4	2	9	52	2	2	3	5	4	2	7	6	7	9	4	4	2	9

危険物製造所等設置件数（完成検査済証交付施設）

（令和3年3月31日現在）

区分 市 別	合 計	製 造 所	貯 蔵 所							取 扱 所			
			屋 内 貯 蔵 所	屋 外 タ ン ク 貯 蔵 所	屋 内 タ ン ク 貯 蔵 所	地 下 タ ン ク 貯 蔵 所	簡 易 タ ン ク 貯 蔵 所	移 動 タ ン ク 貯 蔵 所	屋 外 貯 蔵 所	給 油 取 扱 所	第 一 種 販 売 取 扱 所	第 二 種 販 売 取 扱 所	一 般 取 扱 所
三 次 市	253		25	29	5	57		26	2	59	1		49
三 次	183		22	21	3	48		19	1	33	1		35
君 田	9					1		2		2			4
布 野	17			2	2	2		2	1	5			3
作 木	9					1		3		3			2
吉 舎	8		1			2				4			1
三 良 坂	16		1	5		1				6			3
三 和	6		1	1						3			1
甲 奴	5					2				3			
庄 原 市	231	1	26	19	3	51	5	35	3	56			32
庄 原	104	1	16	11		23	3	12	2	20			16
東 城	73		8	5	2	12	2	13		19			12
西 城	29			2	1	9		8	1	6			2
口 和	3							1		2			
高 野	12		1			3		1		5			2
比 和	6					4				2			
総 領	4		1	1						2			
合 計	484	1	51	48	8	108	5	61	5	115	1	0	81

危険物製造所等査察件数

(令和2年度)

区分 本部・署・所別	合 計	製 造 所	貯 蔵 所							取 扱 所			
			屋 内 貯 蔵 所	屋 外 タン ク 貯 蔵 所	屋 内 タン ク 貯 蔵 所	地 下 タン ク 貯 蔵 所	簡 易 タン ク 貯 蔵 所	移 動 タン ク 貯 蔵 所	屋 外 貯 蔵 所	給 油 取 扱 所	第 一 種 販 売 取 扱 所	第 二 種 販 売 取 扱 所	一 般 取 扱 所
消 防 本 部	187		8	2	1	43	1	44	2	63			23
三 次 消 防 署	7		1	1		2					1		2
作 木 出 張 所	9			2	1	1				5			
吉 舎 出 張 所	6			2		2				1			1
三 和 出 張 所	2			1									1
口 和 出 張 所	1												1
甲 奴 出 張 所	1									1			
庄 原 消 防 署	57	1	14	10		14	3		2	8			5
西 城 出 張 所	6					4				1			1
高 野 出 張 所	7					4				1			2
東 城 消 防 署	27		6	1	2	7				6			5
合 計	310	1	29	19	4	77	4	44	4	86	1	0	41

危険物事務処理状況

(令和2年度)

区分 市 別	計	申 請 関 係					届 出 関 係					
		設 置 許 可 申 請	変 更 許 可 申 請	完 成 検 査 申 請	タ ン ク 検 査 申 請	仮 使 用 承 認 申 請	名 義 ・ 名 称 ・ 住 所 等 変 更 届	品 名 ・ 数 量 ・ 倍 数 変 更 届	保 安 監 督 者 選 解 任 届	軽 微 変 更 届	譲 渡 引 渡 届	廃 止 届
三 次 市	112	2	11	14		6	9	1	22	42	2	3
三 次	85	1	10	11		5	9	1	12	33	2	1
君 田	0											
布 野	1									1		
作 木	4								1	2		1
吉 舎	2									2		
三 良 坂	14	1		2					8	2		1
三 和	4		1	1		1				1		
甲 奴	2								1	1		
庄 原 市	95	3	14	16	1	10	11	3	7	24	1	5
庄 原	59	3	8	9		7	7	3	6	13	1	2
東 城	21		4	5	1	1	3		1	6		
西 城	8		1	1		1	1			2		2
口 和	0											
高 野	3									3		
比 和	3		1	1		1						
総 領	1											1
合 計	207	5	25	30	1	16	20	4	29	66	3	8

火薬類・高圧ガス事務処理状況

(火薬類関係)

火薬類の譲渡，譲受及び消費等の許可，保安検査の状況

(令和2年度)

区分 市別 (消費場所別)	合計	譲受消費許可申請	譲受許可申請	譲渡許可申請	煙火の消費許可申請	その他の許可申請	保安検査申請
三次市	10	4			5		1
庄原市	19	3	5		7		4
合計	29	7	5	0	12	0	5

(高圧ガス関係)

高圧ガス施設の許可，届出及び保安検査の状況

(令和2年度)

区分 市別	合計	高圧ガス製造許可申請	第一種貯蔵所設置許可申請	高圧ガス製造施設等変更許可申請	製造施設完成検査申請	保安検査申請	高圧ガス製造事業届	軽微変更届	高圧ガス製造施設保安検査結果報告	保安検査受検届	高圧ガス販売事業届	高圧ガス販売主任者選解任届	高圧ガス保安統括者届	廃止届
三次市	25			2	2	2		4	6	6	1			2
庄原市	4					1			1	1				1
合計	29	0	0	2	2	3	0	4	7	7	1	0	0	3

予防関係各種届出

(令和2年度)

区分 市別	計	消 防 法 関 係							火災予防条例関係					液石法
		消防用設備等計画書	消防用設備等着工届	消防用設備等設置届	消防用設備等点検結果報告	防火管理者選任(解任)届	消防計画書	高圧ガス関係貯蔵取扱届	防火対象物使用開始届	火気使用設備等設置届	少量危険物貯蔵取扱届	火災とまぎらわしい行為の届	露店等の開設届	液化石油ガス設備工事届
三 次 市	2,295	8	44	55	1,520	110	119	21	95	44	21	238	18	2
三 次	1,494	6	34	41	997	79	81	21	70	24	16	108	15	2
君 田	61			1	45		2		2	2	2	7		
布 野	69			2	50	4	4		4	4		1		
作 木	70		1	3	47	2	2		3			12		
吉 舎	188		5	4	128	8	8		7	4		23	1	
三 良 坂	125		2	1	82	8	9		3	1		18	1	
三 和	151	2	2	2	97	3	7		5	6	3	24		
甲 奴	137			1	74	6	6		1	3		45	1	
庄 原 市	1,845	3	56	51	1,182	74	96	15	90	28	24	217	5	4
庄 原	1,004		33	29	622	40	50	10	52	12	17	132	3	4
東 城	269		3	2	159	14	14	2	4	9	5	56	1	
西 城	220		4	3	162	6	12		11	3		18	1	
口 和	94		5	5	65	3	3		8			5		
高 野	114	1	3	6	84	2	3	2	6	2	1	4		
比 和	84		2	2	64	4	5		4		1	2		
総 領	60	2	6	4	26	5	9	1	5	2				
合 計	4,140	11	100	106	2,702	184	215	36	185	72	45	455	23	6

一般住宅防火査察実施状況

(令和2年度)

市 別	区 分	世帯数	実施世帯数	住宅用火災警報器 設置世帯数	住宅用火災警報器 一部設置世帯数
三 次 市		23,416	1,452 (220)	1,031 (152)	147 (31)
	三 次	16,231	621 (53)	434 (37)	35 (3)
	君 田	617	192 (6)	161 (5)	12 (0)
	布 野	585	75 (16)	53 (10)	11 (3)
	作 木	600	108 (34)	77 (23)	23 (9)
	吉 舎	1,667	83 (38)	55 (29)	15 (3)
	三 良 坂	1,391	85 (21)	45 (13)	12 (3)
	三 和	1,287	158 (15)	125 (10)	7 (2)
	甲 奴	1,038	130 (37)	81 (25)	32 (8)
庄 原 市		15,302	1,221 (453)	870 (346)	151 (52)
	庄 原	7,885	399 (161)	276 (118)	55 (26)
	東 城	3,421	184 (82)	119 (61)	34 (13)
	西 城	1,388	173 (65)	141 (58)	4 (2)
	口 和	783	205 (70)	152 (51)	21 (6)
	高 野	654	122 (43)	74 (33)	20 (4)
	比 和	578	114 (27)	88 (20)	15 (1)
	総 領	593	24 (5)	20 (5)	2 (0)
合 計		38,718	2,673 (673)	1,901 (498)	298 (83)

※世帯数は令和3年4月1日現在のもの

() 内は、一人暮らし高齢者

火災予防啓発活動実施状況

(令和2年度)

署・所別 種 別	合 計	三 次 消 防 署	作 木 出 張 所	吉 舎 出 張 所	三 和 出 張 所	口 和 出 張 所	甲 奴 出 張 所	庄 原 消 防 署	西 城 出 張 所	高 野 出 張 所	東 城 消 防 署
有(無)線放送(日)	308	21	32	8	16	39	19	49	57	21	46
大 型 店 舗 館 内 放 送(日)	53	25						14			14
電光掲示板(日)	31	17						14			
横断幕等設置 (箇所)	70	5	2	2	12		6	4	29	4	6
防火ポスター(枚)	728	224	52	25	32	34	11	146	61	95	48
防火チラシ等(枚)	3,938	671	192	153	314	643	237	283	519	292	634
広報誌等発行(部)	172,117	33,060	6,760	6,180	2,400	7,578	7,072	60,962	11,214	10,091	26,800
テレビ・新聞 取 材 等(回)	10	3				1	1	1		1	3
防火パレード(回)	21		2	2	1	4	3	1	3	4	1
車 両 広 報(回)	619	39	36	68	101	97	58	45	38	58	79
写 生 大 会(回)	14	1	2	1	1	2	2	1	1	2	1
防火写真展等(回)	6				1	1			1	3	
庁 舎 見 学(回)	34	9	1		1		1	16	1		5
ホームページ(回)	14	1		1				6	1	4	1
その他の啓発活動(回)	4								1	3	

※ 「その他の啓発活動」とは、防災啓発フェア等

備北地区消防組合幼少年女性防火委員会クラブ一覧表

(45団体・クラブ員2,260人) 令和3年4月1日現在

●幼年消防クラブ (32団体・クラブ員1,606人)

番号	幼年消防クラブ名	事務所所在地
1	太陽の子幼年消防クラブ	庄原市東城町川東
2	三次清心幼稚園幼年消防クラブ	三次市十日市中
3	三次中央幼稚園幼年消防クラブ	三次市十日市中
4	庄原幼稚園幼年消防クラブ	庄原市西本町
5	おひさま幼年消防クラブ	庄原市西城町大佐
6	いいやま幼年消防クラブ	庄原市東城町森
7	田森保育所幼年消防クラブ	庄原市東城町粟田
8	総領町幼年消防クラブ	庄原市総領町下領家
9	小奴可こども園わんぱく消防隊	庄原市東城町小奴可
10	みゆきこども園幼年消防クラブ	三次市畠敷町
11	布野保育所幼年消防クラブ	三次市布野町下布野
12	吉舎保育所幼年消防クラブ	三次市吉舎町吉舎
13	敷地保育所幼年消防クラブ	三次市吉舎町敷地
14	三良坂保育所幼年消防クラブ	三次市三良坂町灰塚
15	比和幼年消防きららクラブ	庄原市比和町比和
16	こうぬ保育所幼年消防クラブ	三次市甲奴町本郷
17	みどり園保育所幼年消防クラブ	庄原市口和町湯木
18	みわ保育所幼年消防クラブ	三次市三和町敷名
19	君田保育所幼年消防クラブ	三次市君田町西入君
20	聖慈保育所幼年消防クラブ	庄原市口和町大月
21	さくぎ保育所幼年消防クラブ	三次市作木町下作木
22	ニコニコ幼年消防クラブ	庄原市山内町
23	峰田保育所幼年消防クラブ	庄原市春田町
24	三日市保育所幼年消防クラブ	庄原市上原町
25	永末子どもクラブ	庄原市永末町
26	庄原保育所幼年消防クラブ	庄原市三日市町
27	庄原北保育所幼年消防クラブ	庄原市川北町
28	高野保育所幼年消防クラブ	庄原市高野町新市
29	敷信みのり保育所消防クラブ	庄原市板橋町
30	子供の城保育園幼年消防クラブ	三次市十日市中
31	ななつか幼年消防クラブ	庄原市田原町
32	ひまわりクラブ	庄原市高町

●少年消防クラブ（6団体・クラブ員201人）

番号	少年消防クラブ名	所在地
1	上山手・郷少年消防クラブ	三次市向江田町
2	双葉子供会少年消防クラブ	庄原市西本町
3	板橋西子供会少年消防クラブ	庄原市板橋町
4	大東子供会少年消防クラブ	三次市東酒屋町
5	六区少年少女消防クラブ	三次市十日市西
6	南大下少年少女消防クラブ	三次市南畑敷町

●女性消防クラブ（7団体・クラブ員453人）

番号	女性消防クラブ名	所在地
1	粟屋西婦人消防クラブ	三次市粟屋町
2	吉舎町徳市婦人消防隊	三次市吉舎町徳市
3	比和女性防火クラブ	庄原市比和町比和
4	板木婦人消防隊	三次市三和町羽出庭
5	吉舎町安田女性消防クラブ	三次市吉舎町安田
6	甲奴町女性消防クラブ	三次市甲奴町有田
7	6区防災ママクラブ	三次市十日市西

警防編

火災件数	57件
焼損棟数	44棟
焼損面積（建物）	1,579㎡
焼損面積（林野）	242a
損害額	5,362万8千円
一件当たり損害額	94万1千円
り災人員	31人
死者	1人
負傷者	8人

《令和2年中の火災発生状況》

令和2年中の火災件数は57件で、前年と比較すると15件減少し、火災原因のトップは、35件の「たき火」で全体の6割以上を占めています。

火災による死者は1人で、前年と比較すると1人減少、負傷者は8人で前年と比較すると2人減少しました。死者の1人は、初期消火中に着衣に着火し、慌てたことにより川に転落し溺水となったものでした。負傷者の主な原因は初期消火中における負傷と着衣着火によるものでした。



備北地区消防組合設立以後の火災件数

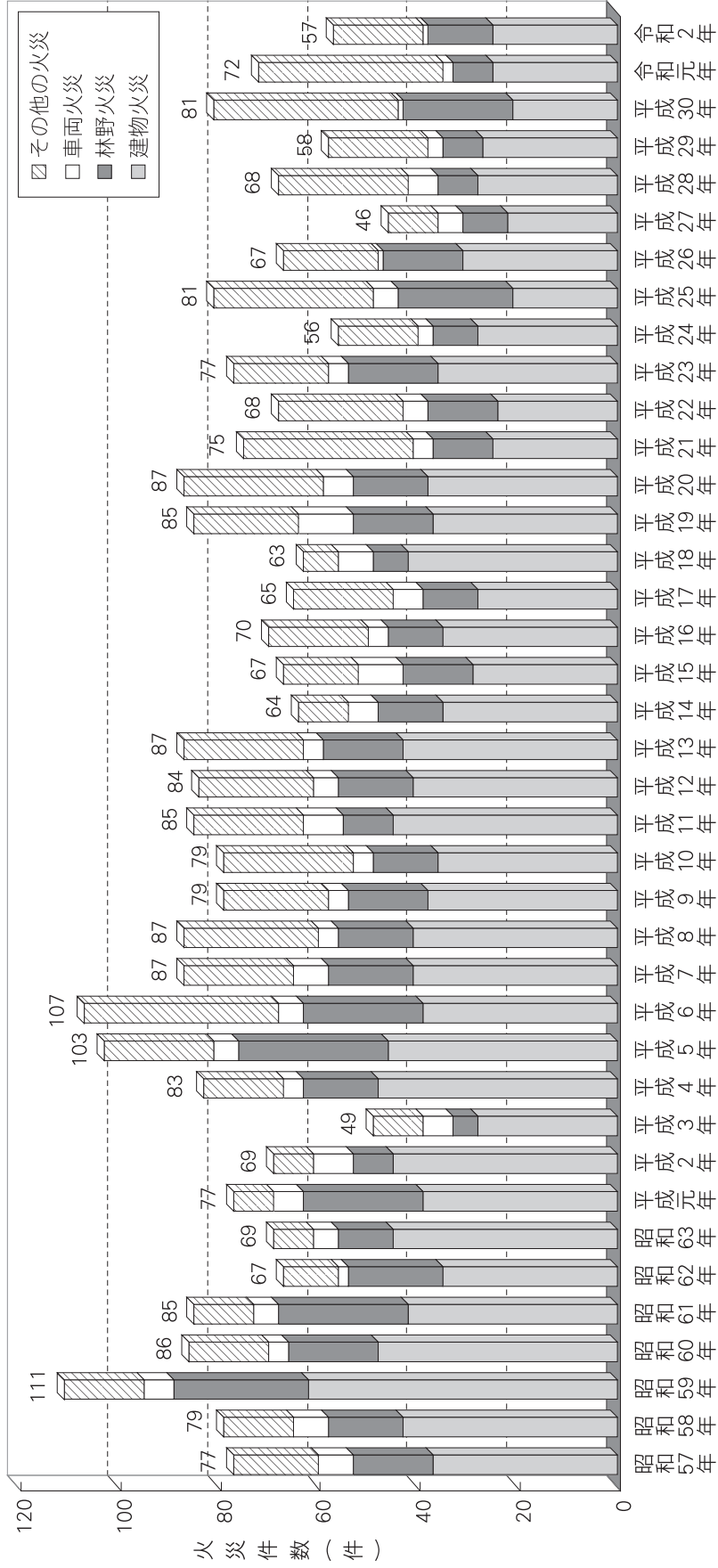

署 所 別 火 災 発 生 状 況

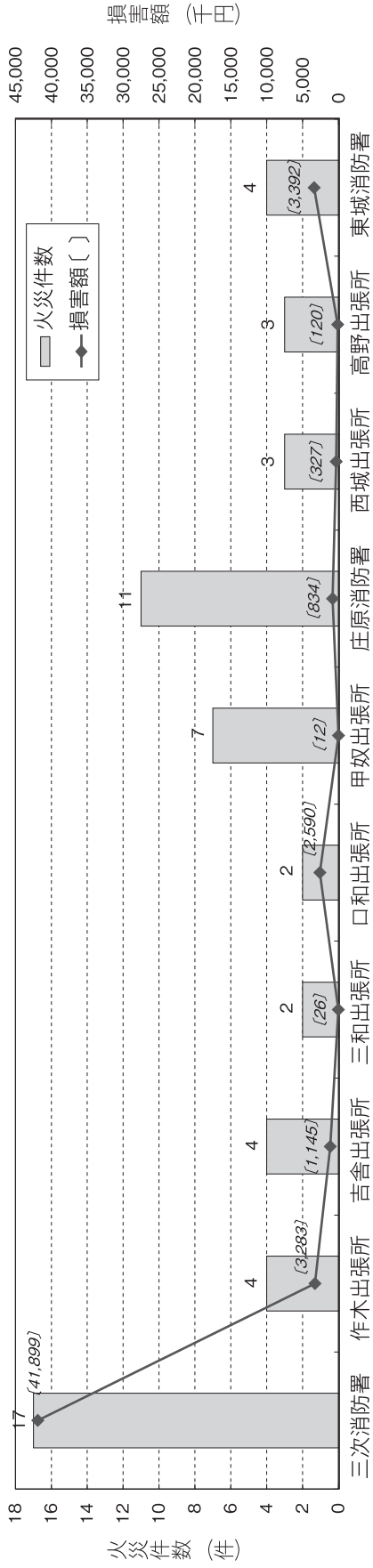

署所別	出火件数		焼損棟数		焼損面積等		損 害 見 積 額 (千円)			合 計											
	建物火災	その他の火災	全焼	部分焼	焼損面積 (㎡)	焼損面積 (㎡)	建物	内容物	野												
三次消防署	11	3	17	10	1	7	2	20	1	6	20	1	867	70	39	1	35,362	4,387	1,957	193	41,899
作木出張所	3	1	4	2	4	1	1	6	1	1	1	1	218	17	1	3,055	228			3,283	
吉舎出張所	1	2	4	1	1	1	1	1	1	1	1	1								1,145	
三和出張所	1	1	2	1	1	1	1	1	1	1	1	1									26
口和出張所	1	1	2	1	1	1	1	1	1	2	1	1	27	2	51	277	2,313				2,590
甲奴出張所	1	3	7	1	1	1	1	1	1	1	1	1			19	11					12
小 計	18	8	36	12	1	14	3	30	1	8	23	3	1,112	90	111	1	38,708	8,056	1,957	234	48,955
庄原消防署	3	1	7	3	3	3	2	6	1	2	5	3	65	1	1	248	543		43		834
西城出張所	1	1	3	1	1	1	1	1	1	1	1	1	18		61	199	6	102	20		327
高野出張所	1	1	3	1	1	1	1	1	1	1	1	1			17		118		2		120
小 計	5	3	17	4	4	4	3	8	1	3	6	4	83	1	79	447	667		65		1,281
東城消防署	2	2	4	1	1	1	1	6	1	2	1	1	384	1	52	3,183	173	36			3,392
合 計	25	13	57	20	2	14	8	44	1	12	31	8	1,579	92	242	1	42,338	8,896	36	299	53,628

市別火災発生状況

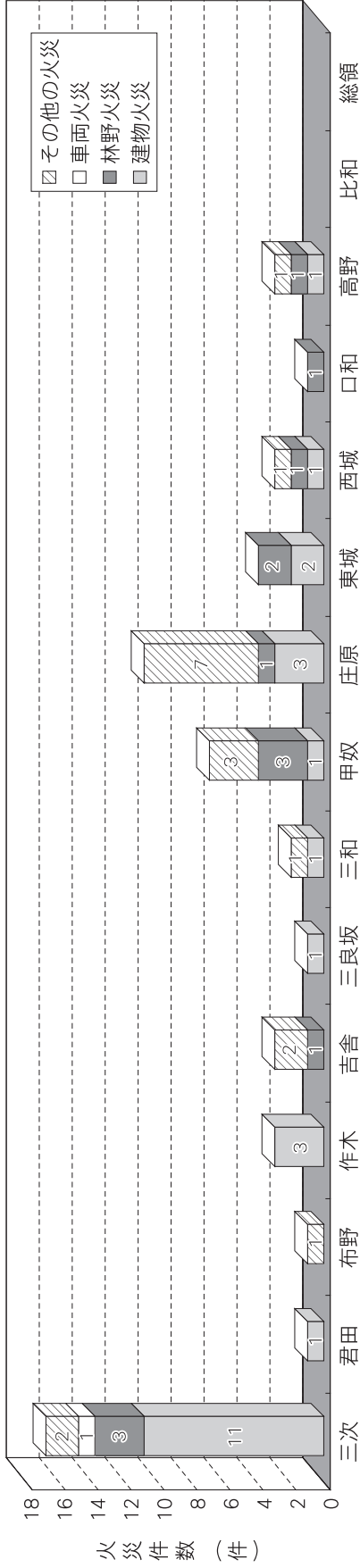

区分	出火件数				出火率	焼損棟数			り災世帯数			死傷者	焼損面積			損害見積額 (千円)												
	建物火災	林野火災	車両火災	その他の火災		全焼	半焼	部分焼	合計	全損	半損		小損	合計	死者	負傷者	建物床面積 (㎡)	焼損表面積 (㎡)	林野 (a)	車両 (台)	建物	内容物	野	その他	合計			
三次市	18	7	1	9		12	1	14	3	30	1	7	8	23	3	1,112	90	60	1	38,708	8,056		1,957	234	48,955			
君田	11	3	1	2		10	1	7	2	20	1	5	6	20	1	867	70	39	1	35,362	4,387		1,957	193	41,899			
布野	1			1				1		1			0		1	27				277	2,313				2,590			
作木	3			1	6.75	2		4		6	1	1	1			218	17		2	3,055	228				3,283			
吉舎	1			2				1		0													1		1			
三良坂	1			1				1		1				1								1,128		16	1,144			
三和	1			1				1		1										3			23	26				
甲奴	1	3		3				1		1	1	1	2				2	19		11			1	12				
庄原市	7	6		9		8	1	5	14	14	4	4	8	1	5	467	2,182	182		3,630	840	138	65	4,673				
庄原	3	1		7		3		3	6	6	2	2	5	3	3	65	1	1		248	543		43	834				
東城	2	2		4		4	1	1	6	6	1	1	2	1	1	384	1	52		3,183	173	36	20	3,392				
西城	1	1		1	6.32	1			1	1		0		1	1	18	61		61	199	6	102		327				
口和	1	1		1				1		0		0					51								0			
高野	1	1		1				1		1	1	1	1	1	1		17				118		2	120				
比和				0					0	0		0													0			
総領				0					0	0		0													0			
合計	25	13	1	18	57	6.58	20	2	14	8	44	1	0	11	12	31	1	8	1,579	92	242	1	42,338	8,896	138	1,957	299	53,628

※出火率：人口1万人当たりの出火件数 三次市の集計時点人口 51,880人 庄原市の集計時点人口 34,788人

原因別火災発生状況

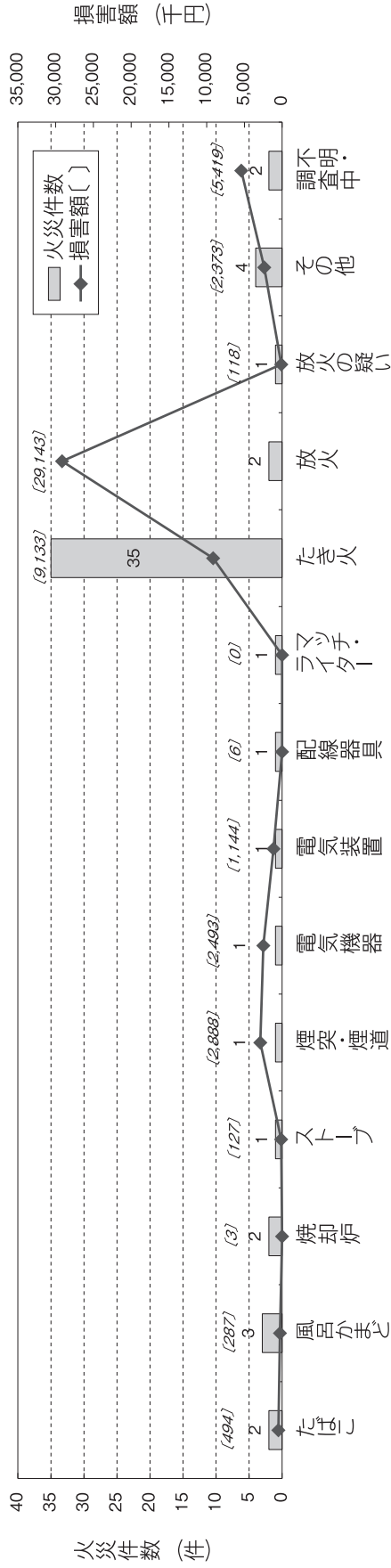

出火原因	火災件数				死者	負傷者	焼損面積等			損害見積額 (千円)				合計
	建物	林野	車両	その他			合計	床面積 (㎡)	焼損表面積 (㎡)	林野 (a)	車両 (台)	建物損害額	林野	
たばこ	1			1	2		47			109				494
風呂かまど	3				3		19	4		261				287
焼却炉	1	1			2			1	5	3				3
ストーブ	1				1		6			125				127
煙突・煙道	1				1		2			1,116	1,772			2,888
電気機器	1				1		182	32		2,136	347		10	2,493
電気装置	1				1	1				4	2		16	1,144
配線器具	1				1									6
マッチ・ライター	1				1									0
たき火	7	12		16	35	5	903	25	234	8,062	731	138	202	9,133
放火	2				2		197	26		27,474	1,669			29,143
放火の疑い	1				1						118			118
その他	2		1	1	4	1	18	1	3	142	203		1,957	2,373
不明・調査中	2				2	1	205	3		2,906	2,513			5,419
合計	25	13	1	18	57	8	1,579	92	242	42,338	8,896	138	1,957	53,628

火災発生状況比較表

区 分		年 別	令和2年 (A)	令和元年 (B)	比較増減 (A)-(B)
火災発生件数	建物火災		25	25	0
	林野火災		13	8	5
	車両火災		1	2	△ 1
	その他の火災		18	37	△ 19
	合 計		57	72	△ 15
損害額(千円)	建物		51,234	172,334	△ 121,100
	林野		138	60	78
	車両		1,957	1,993	△ 36
	その他		299	193	106
	合 計		53,628	174,580	△ 120,952
焼損棟数	全焼		20	18	2
	半焼		2	4	△ 2
	部分焼		14	12	2
	ぼや		8	12	△ 4
	合 計		44	46	△ 2
焼損面積等	建物 (㎡)		1,579	3,479	△ 1,900
	建物火災1件当りの焼損面積 (㎡)		63	139	△ 76
	焼損表面積 (㎡)		92	182	△ 90
	林野 (a)		242	527	△ 285
	車両 (台)		1	3	△ 2
り災別	世帯数		12	19	△ 7
	人員数		31	50	△ 19
死傷者	死者		1	2	△ 1
	負傷者		8	10	△ 2
火災1件当りの損害額(千円)			941	2,454	△ 1,513
出火率			6.6	8.2	△ 1.6

(△はマイナス)

消 防 応 援 協 定

協 定	協定年月日	協 定 先
県内広域消防相互応援協定	平成29年6月1日	広島県・県内各市町 福山地区消防組合消防局
航空消防協定	平成16年4月1日	広 島 市
防災ヘリコプター応援協定	平成8年7月11日	広 島 県
消防相互応援協定	平成12年3月31日	鳥取西部広域行政管理組合
県境隣接広域消防相互応援協定	平成16年11月1日	邑南町・美郷町 江津邑智消防組合
消防相互応援協定	平成23年9月1日	雲 南 広 域 連 合
松江自動車道消防相互応援協定	平成25年3月1日	
消防相互応援協定	平成17年10月1日	新 見 市
中国自動車道消防相互応援協定		

大規模災害・集団事故発生時における協定

協 定	協定年月日	協 定 先
食料等の供給に関する協定	平成26年9月22日	セブンイレブン三次郵便局前店 セブンイレブン三次西酒屋店
	平成26年9月24日	セブンイレブン庄原新庄店
物資の供給に関する協定	平成28年3月16日	(株)ユーホー三次店 (株)ジュンテンドー庄原店
消火用水の供給支援に関する協定	平成28年3月16日	三次地区生コン共同組合 庄原地区生コンクリート協同組合
	平成29年3月27日	国土交通省三次河川国道事務所
マイクロバス賃貸業務協定	平成28年6月20日	(株)リバーオートカワサキ (有)平和自動車産業
無人航空機による情報収集に関する協定	平成31年3月1日	(株)C o - d e (株)eロボティクス広島 (株)三次ケーブルビジョン
移動待機場所借用協定	平成31年3月1日	広島北部地域職業能力開発協会

救急・救助編

救急出場件数	3,948件
1日平均出場件数	10.8件
搬送人員	3,774人
救助出動件数	53件
救助活動件数	32件



山岳救助訓練

広島市消防航空隊と連携し、山岳救助訓練を実施

備北地区消防組合設立以後の救急出場状況

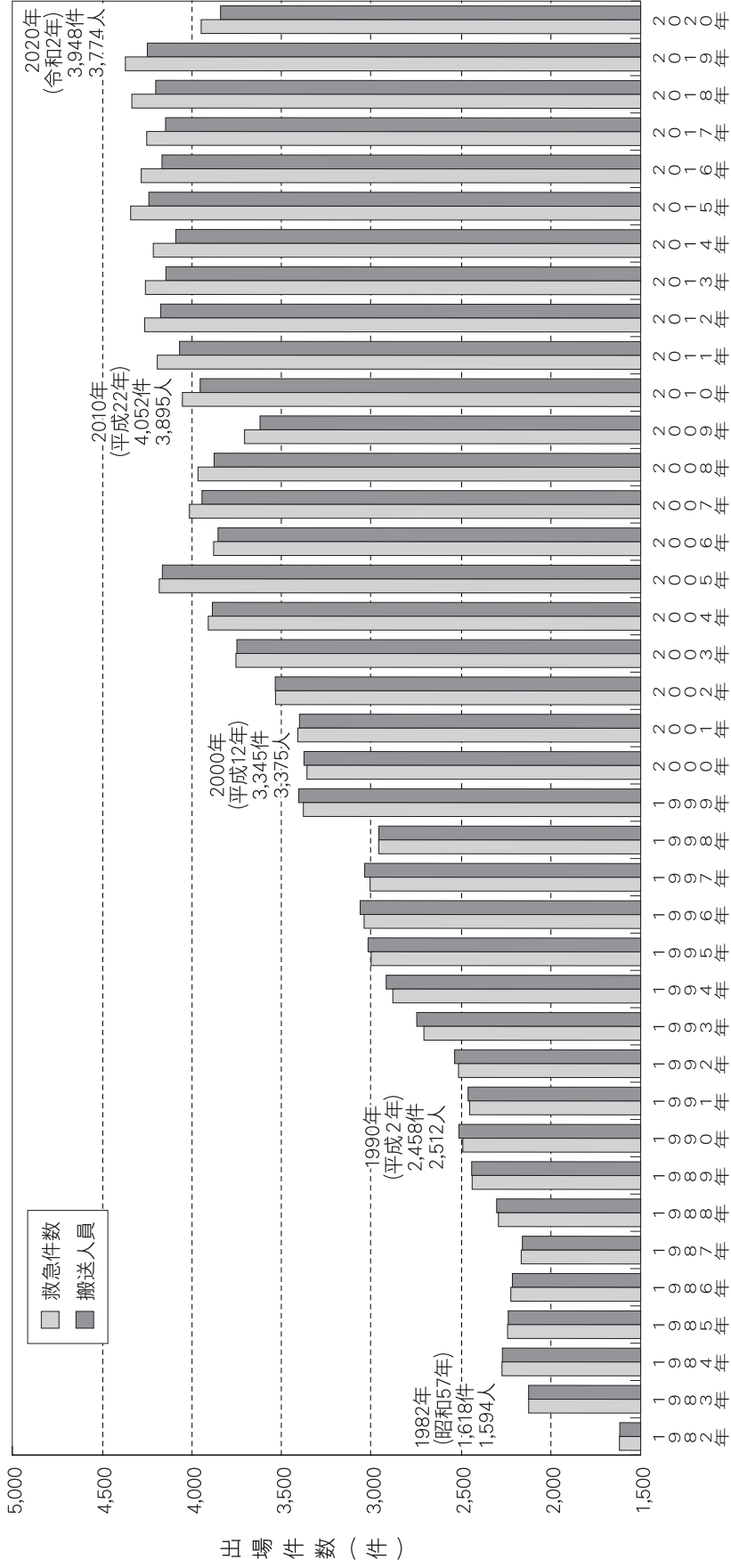

署所別救急出場状況

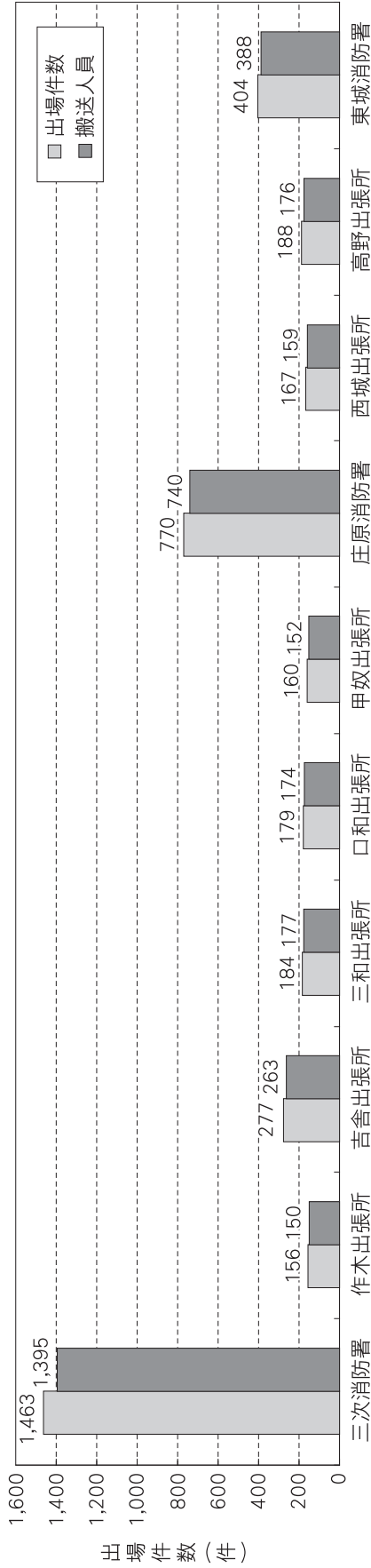

区 分	出 場 件 数											搬 送 人 員																
	計	火災	自然災害	水難	交通事故	労働災害	運動競技	一般負傷	加害行為	自損行為	急病	転院搬送	医師搬送	資材搬送	その他	計	火災	自然災害	水難	交通事故	労働災害	運動競技	一般負傷	加害行為	自損行為	急病	その他	不搬送
三次消防署	1,463	5		2	89	17	9	208	7	18	919	180			9	1,395			1	86	17	9	202	6	10	885	179	76
作木出張所	156			1	4	3		30		1	104	11			2	150				5	3		30			101	11	9
吉舎出張所	277	1			8	5	1	56		3	189	10			4	263	1			8	5		54		1	184	10	14
三和出張所	184	1			13			40			129	1				177	1			12			40			123	1	9
口和出張所	179	1			4	4		38			128	4				174	1			4	4		35			126	4	5
甲奴出張所	160				8	3	2	28		2	109	4				152			10	3	3	28		1	103	4	12	
小 計	2,419	8		3	126	32	12	400	7	24	1,578	210			19	2,311	3		1	125	32	12	389	6	12	1,522	209	125
庄原消防署	770	3		1	36	7		122	1	7	524	64			6	740	3		42	7		119	1	5	499	64	40	
西城出張所	167	2		1	9	1		28	1	2	96	24			3	159	2		8	1		28	1	2	92	24	8	
高野出張所	188				13	1		28		1	115	26			4	176			11	1		28		1	109	26	13	
小 計	1,125	5		1	58	9		178	2	10	735	114			13	1,075	5		1	61	9		175	2	8	700	114	61
東城消防署	404				22	8	2	55	1	2	238	70			6	388				24	8	2	53	1	1	230	69	19
合 計	3,948	13	0	4	206	49	14	633	10	36	2,551	394	0	0	38	3,774	8	0	2	210	49	14	617	9	21	2,452	392	205

市別救急出場状況

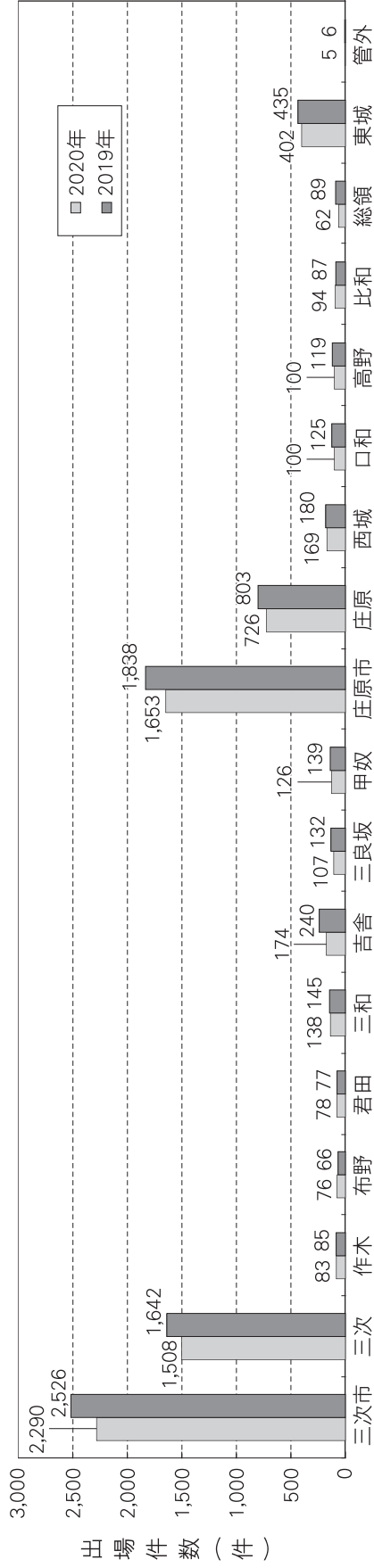

区 分	出 場										場 件				数				搬 送							不 搬 送			
	計		火災	自然災害	水難	交通事故	労働災害	運動競技	一般負傷	加害行為	自損行為	急病	転院搬送	医師搬送	資材搬送	その他	計	火災	自然災害	水難	交通事故	労働災害	運動競技	一般負傷	加害行為		自損行為	急病	その他
	7	4	1	2	3	12	30	9	219	7	23	1,486	208		19	2,187	2		1	117	30	12	366	6	12		1,434	207	120
三次市	2,290	4	1	2	3	120	30	9	219	7	23	1,486	208		19	2,187	2		1	117	30	12	366	6	12	1,434	207	120	
三次	1,508	4	2	2	95	16	9	219	7	17	947	183		9	1,446	1		1	92	16	9	214	6	10	915	182	73		
作木	83	1	1	3	3	2	2	18			54	4		1	81				4	2	2	18			53	4	4		
布野	76	1	1	1	1	1	1	12		1	52	7		1	71				1	1	1	12			50	7	6		
君田	78	1				3	3	19			55				75						3		18			54		3	
三和	138			7		138	174	25			105	1			132				6		3	27			100	1	7		
吉舎	174	1		6		4	2	29		2	124	7		3	164				6	3	3	27		1	120	7	10		
三良坂	107	1		4		4	3	28		1	66	4		1	102	1			4	2	2	27			64	4	5		
甲奴	126			4		4	3	25		2	83	2		4	116				4	3	3	25			78	2	12		
庄原市	1,653	6	1	82	19	2	258	313	1,064	186	19	1,585	6		19	1,585	6		1	91	19	2	251	3	9	1,018	185	82	
庄原	726	3	3	37	8	1	28	115	1	7	493	58		4	694	3			42	8	8	112	1	5	465	58	40		
西城	169	1	1	8	1	1	28	28	1	2	97	27		3	164	1			8	1	1	28	1	2	95	27	5		
口和	100			3	1	1	20	73		1	73	3		3	97				3	1	3	18			72	3	3		
高野	100	1		9	1	100	16	52		1	52	18		3	95	1			9	1	16	16		1	50	18	6		
比和	94			3	1	94	13	67			67	9		1	90				3	1	13	13			64	9	4		
総領	62			2	1	62	11	44		1	44	1		2	59				4	1	4	11			42	1	5		
東城	402	1		20	7	2	55	238		2	238	70		6	386	1			22	7	2	53	1	1	230	69	19		
管外	5			4		5	1	1			1				2				2		2	2				3	3		
合 計	3,948	13	0	4	206	49	14	633	10	36	2,551	394	0	0	3,774	8	0	2	210	49	14	617	9	21	2,452	392	205		

事故種別・年齢区分別・傷病程度別搬送人員

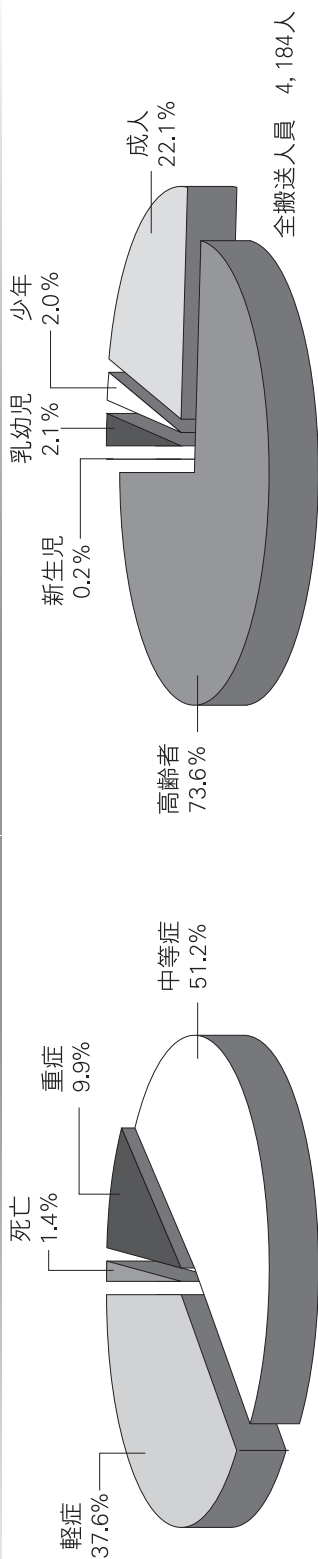

※割合は小数点第二位で四捨五入をしているため、合計が100にならない場合があります。

年齢区別	事故種別										加害	自損	急病	その他	計	
	火災	自然災害	水難	交通	労働災害	運動競技	一般負傷	加害	自損	急病						
新生児	死亡												1			1
	重症															1
	中等症															5
	軽症															0
その他																0
計																7
乳幼児	死亡															0
	重症															4
	中等症								4							4
	軽症				3				12							15
その他									47						62	
計				3				16							81	
少年	死亡															1
	重症															4
	中等症															19
	軽症			1	2				3							52
その他				14				4							0	
計			1	18				7							76	
成人	死亡															5
	重症	1			4				3							61
	中等症				25				19							302
	軽症	3			77				57							465
その他															0	
計			1	106				79							833	
高齢者	死亡								8							44
	重症	1			8				37							303
	中等症			1	26				258							1,590
	軽症	1			49				212							840
その他															0	
計	4		1	83				515							2,777	
合計	死亡								8							44
	重症	2		1	8				37							303
	中等症				26				258							1,590
	軽症	1			49				212							840
その他															0	
計	4		1	83				515							2,777	
合計	死亡								8							44
	重症	3		1	13				40							373
	中等症	1		1	53				284							1,931
	軽症	3			143				285							1,419
その他															0	
計	8		2	210				617							3,774	

時間帯別救急出場状況

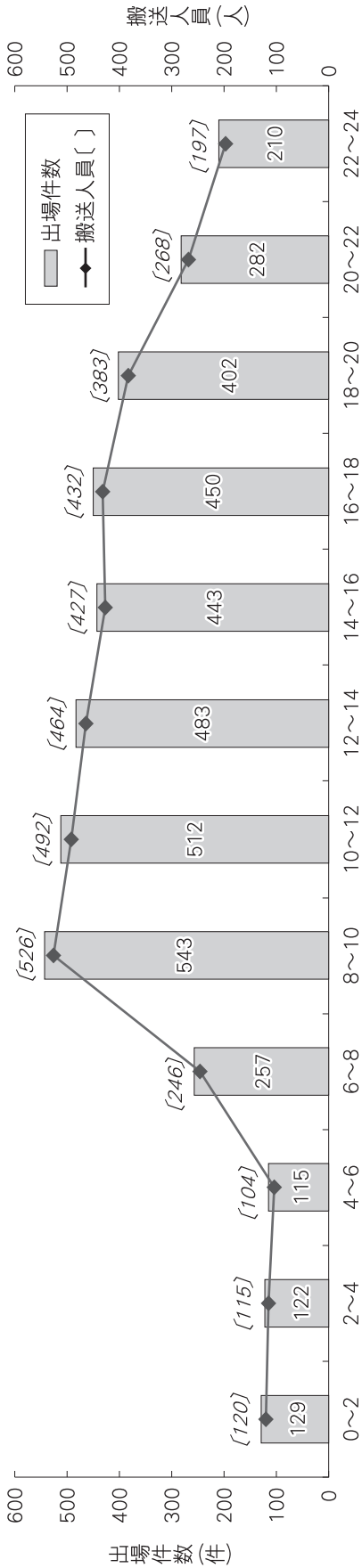

区分	事故種別	出 場 場 件 数										搬 送 人 員																										
		計	火 災	自 然 災 害	水 難	交 通 事 故	労 働 災 害	運 動 競 技	一 般 負 傷	加 害	自 損 行 為	急 病	計	火 災	自 然 災 害	水 難	交 通 事 故	労 働 災 害	運 動 競 技	一 般 負 傷	加 害	自 損 行 為	急 病	そ の 他														
時 間 内	0~2	129						13	1	1	107	3										120	8															3
	2~4	122	1				17	1		88	9											115	1														9	
	4~6	115	2			3		12	1	88	6											104	2														6	
	6~8	257			1	19	3	40		190	2											246	18														2	
	8~10	543				28	10	91	1	335	65											526	29														65	
	10~12	512	1			16	10	85	3	301	88											492	18															88
	12~14	483	3		1	35	7	60	1	293	77											464	32															76
	14~16	443	3			33	10	78	9	252	54											427	42															53
	16~18	450			2	42	6	91	1	249	54											432	39															54
	18~20	402	3			17	1	77	2	282	13											383	19															13
	20~22	282				7		42	3	206	10											268	7															10
	22~24	210				4	2	27	1	160	13											197	3															13
合 計	3,948	13	0	4	206	49	633	10	36	2,551	394	0	0	38	3,774	8	0	2	210	49	14	617	9	21	2,452	392												

月別救急出場状況

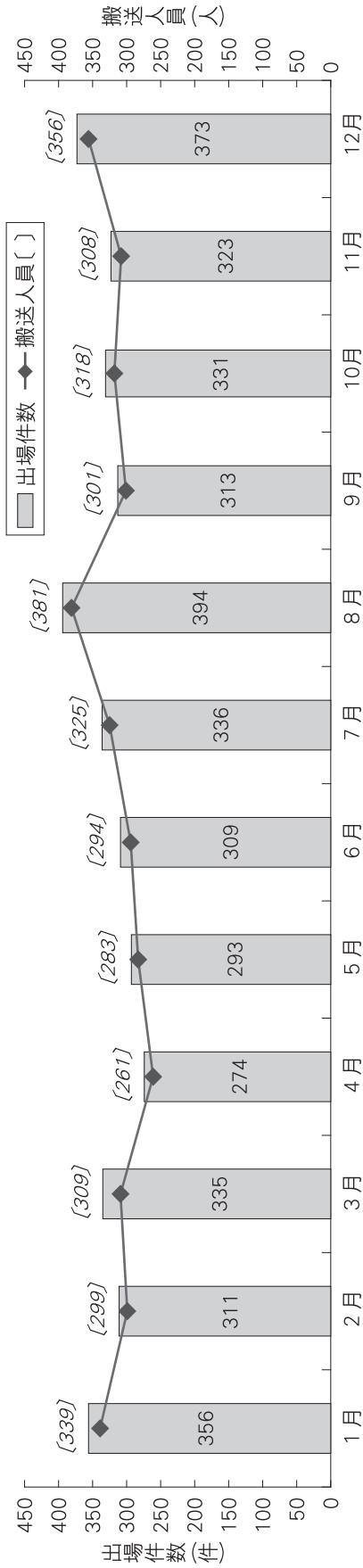

区分	事故種別	出 場 件 数										搬 送 人 員													
		計	火災	自然災害	水難	交通事故	労働災害	運動競技	一般負傷	加害	自損行為	急病	計	火災	自然災害	水難	交通事故	労働災害	運動競技	一般負傷	加害	自損行為	急病	その他	不搬送件数
計		3,948	13	4	206	49	14	633	10	36	2,551	394	38	3,774	8	2	210	49	14	617	9	21	2,452	392	205
1月		356			24	4	41			1	246	36	4	339			28	4		39			232	36	22
2月		311	1		19	2	55	1	4	195	31	3	3	299	1		20	2		52	1	3	189	31	19
3月		335	2		20	4	44		3	221	37	3	3	309	2		20	4	1	41		1	203	37	28
4月		274	1		10	4	47	1	4	178	26	3	3	261	1		9	4		45	1	4	172	25	17
5月		293		1	13	4	46	1	5	192	26	5	5	283			15	4		46	1	4	187	26	14
6月		309	2		11	6	42	1	2	207	32	3	3	294		1	10	6	2	40	1	1	201	32	16
7月		336	2		18	6	63		6	201	35	2	2	325			19	6	3	63		3	197	34	14
8月		394	1		24	6	66	2	6	253	32	1	1	381		1	23	6	2	66	2	3	246	32	14
9月		313			17	4	53		1	204	29	3	3	301			15	4	2	52			199	29	12
10月		331	1		19	3	55	1	1	207	38	4	4	318	1		19	3	1	54	1		201	38	14
11月		323	1		15	2	60	3	1	196	41	3	3	308	2		14	2	1	59	2		187	41	16
12月		373	2		16	4	61		2	251	31	4	4	356	1		18	4	2	60		2	238	31	19

搬送人員に対する年齢割合

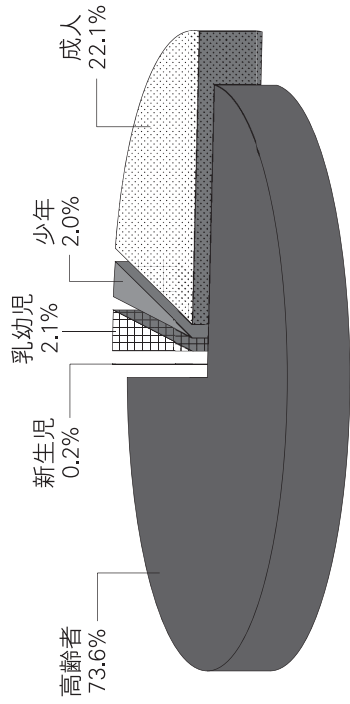

	新生児	乳幼児	少年	成人	高齢者	合計
搬送人員	7	81	76	833	2,777	3,774 (人)

発生場所別搬送人員分類

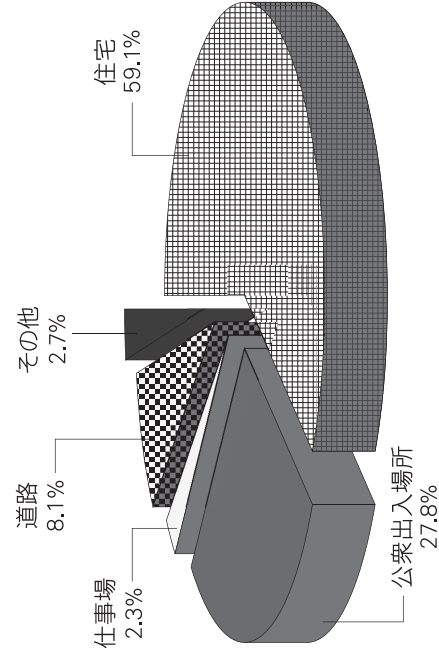

※各割合は四捨五入により算出しているため、合計が100にならない場合があります。

現場到着所要時間状況（覚知起点）

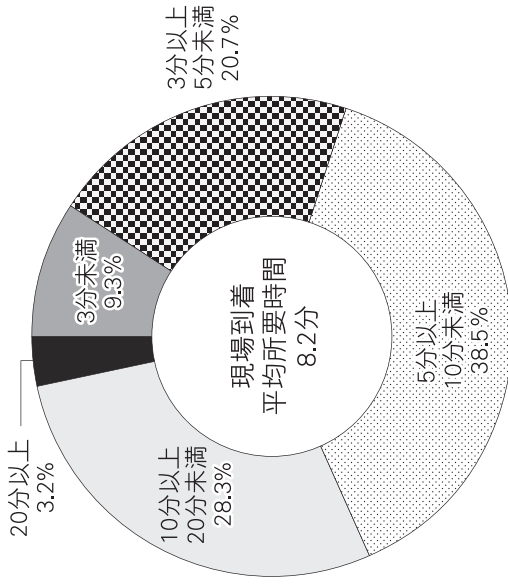

収容所要時間別搬送状況（覚知起点）

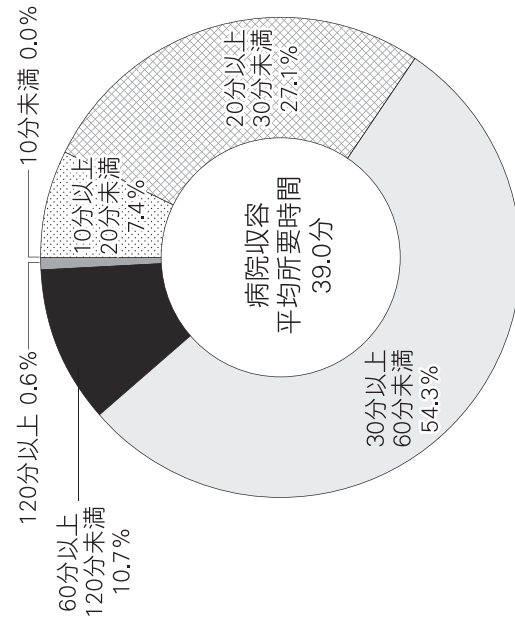

署所別救急出場件数比較表

		年別	2020年	2019年	比較増減	
		種別				
合計	急病		2,551	2,765	△ 214	
	交通		206	247	△ 41	
	一般		633	723	△ 90	
	その他		558	635	△ 77	
	計		3,948	4,370	△ 422	
三次消防署	急病		919	988	△ 69	
	交通		89	105	△ 16	
	一般		208	249	△ 41	
	その他		247	255	△ 8	
	計		1,463	1,597	△ 134	
	作木出張所	急病		104	96	8
		交通		4	7	△ 3
		一般		30	26	4
		その他		18	17	1
		計		156	146	10
	吉舎出張所	急病		189	266	△ 77
		交通		8	13	△ 5
		一般		56	62	△ 6
		その他		24	30	△ 6
		計		277	371	△ 94
三和出張所	急病		129	135	△ 6	
	交通		13	16	△ 3	
	一般		40	37	3	
	その他		2	9	△ 7	
	計		184	197	△ 13	
口和出張所	急病		128	142	△ 14	
	交通		4	12	△ 8	
	一般		38	32	6	
	その他		9	17	△ 8	
	計		179	203	△ 24	
甲奴出張所	急病		109	119	△ 10	
	交通		8	5	3	
	一般		28	32	△ 4	
	その他		15	9	6	
	計		160	165	△ 5	
小計	急病		1,578	1,746	△ 168	
	交通		126	158	△ 32	
	一般		400	438	△ 38	
	その他		315	337	△ 22	
	計		2,419	2,679	△ 260	

		年別	2020年	2019年	比較増減
		種別			
庄原消防署	急病		524	571	△ 47
	交通		36	54	△ 18
	一般		122	141	△ 19
	その他		88	117	△ 29
	計		770	883	△ 113
西城出張所	急病		96	97	△ 1
	交通		9	5	4
	一般		28	36	△ 8
	その他		34	39	△ 5
	計		167	177	△ 10
高野出張所	急病		115	115	0
	交通		13	11	2
	一般		28	38	△ 10
	その他		32	42	△ 10
	計		188	206	△ 18
小計	急病		735	783	△ 48
	交通		58	70	△ 12
	一般		178	215	△ 37
	その他		154	198	△ 44
	計		1,125	1,266	△ 141
東城消防署	急病		238	236	2
	交通		22	19	3
	一般		55	70	△ 15
	その他		89	100	△ 11
	計		404	425	△ 21

出張所合計	急病	870	970	△ 100
	交通	59	69	△ 10
	一般	248	263	△ 15
	その他	134	163	△ 29
	計	1,311	1,465	△ 154

(△はマイナス)

中国自動車道救急出場内訳

救急・救助

1 事故種別出場件数・傷病程度別搬送人員

種別	出場件数	傷病程度					合計
		うち 不搬送件数	死亡	重症	中等症	軽症	
交通事故	3				4		4
急病	1			1			1
その他	3		1	1	1		3
合計	7	0	0	1	2	5	8

2 署別出場状況

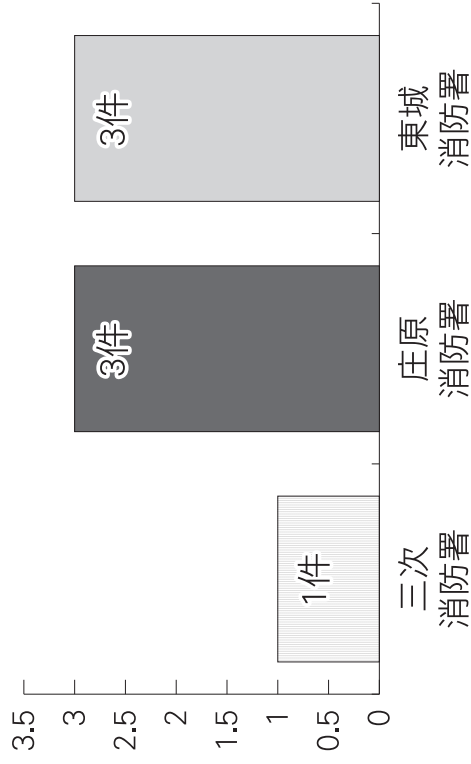

尾道松江自動車道救急出場内訳

1 事故種別出場件数・傷病程度別搬送人員

種別	出場件数	傷病程度					合計
		うち 不搬送件数	死亡	重症	中等症	軽症	
交通事故	12	2		1	3	7	11
急病	1	1					0
その他							0
合計	13	3	0	1	3	7	11

2 署別出場状況

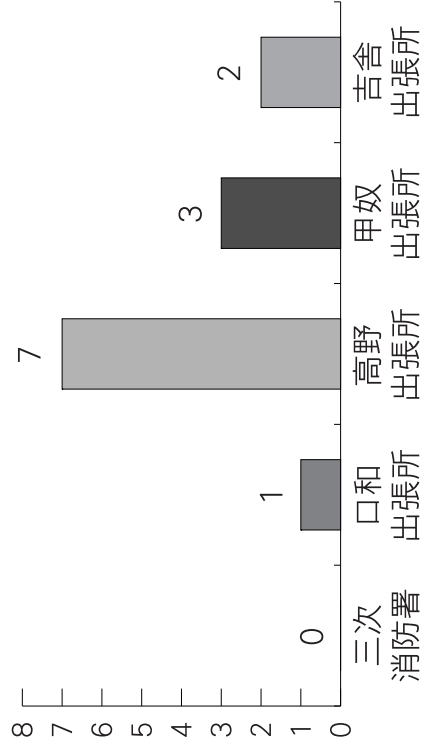

救助出動状況

	発生件数	救助活動(有)	救助活動(無)	救助人員	搬送人員内訳					合計
					死亡	重症	中等症	軽症	その他	
交通事故	26	11	15	12	1	6	6	6	13	
機械	3	1	2	1					1	
建物	3	3		3		2	1		3	
水難事故	4	2	2	2		1			1	
火災									0	
その他の事故	17	15	2	15	2	4	3	1	13	
合計	53	32	21	33	3	6	11	10	31	

事故種別出動件数

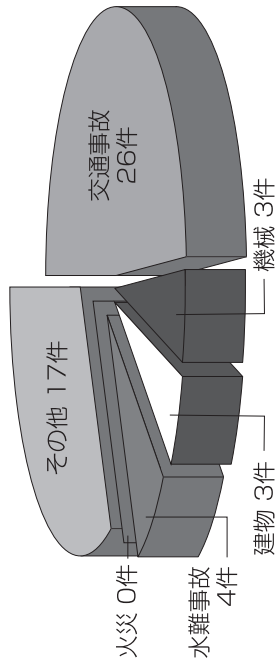

署別出動件数

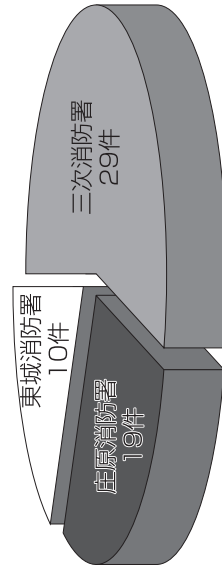

署別活動件数

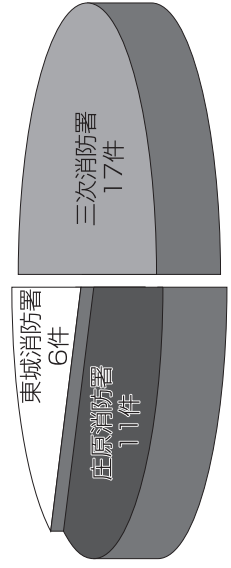

過去10年間の救助出動状況

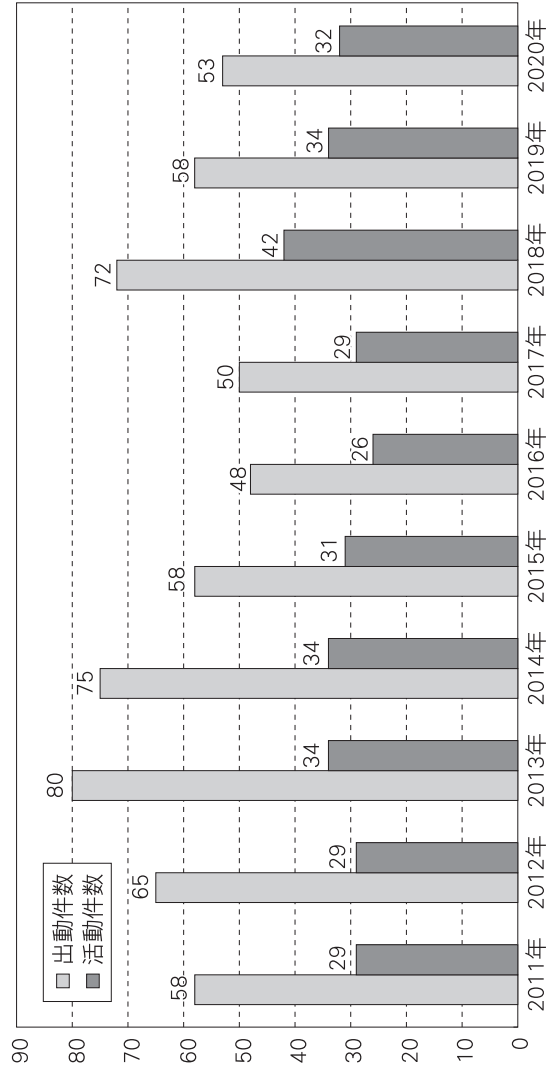

救命講習実施状況

救急・救助

平成8年から普通救命講習を受講された団体等の状況

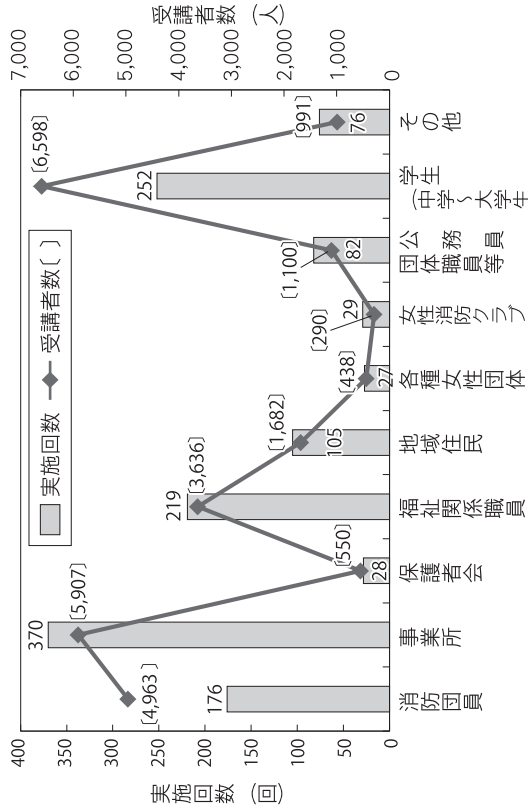

住民による現場救命処置の実施状況

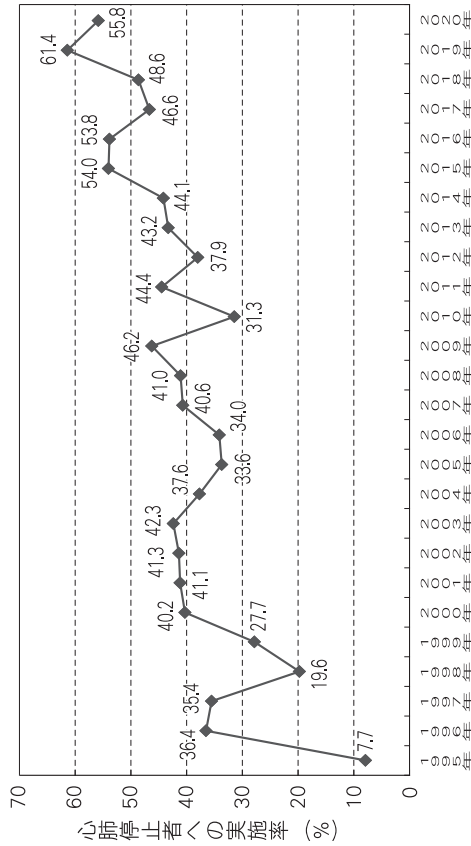

2020年中に実施した救命講習は、上級救命講習1回(1名受講)、普通救命講習(I・II)30回(457名受講)、救命入門コース10回(383名受講)、救急救室56回(908名受講)で、総計1,749名の方が応急手当に関する講習を受講している。(再講習を含む。)なお、普通救命講習Ⅲの受講はなかった。

- 救命講習の種類
- 1 上級救命講習(講習時間8時間でAEDを用いた応急手当, 修了証の交付あり)
 - 2 普通救命講習Ⅰ,Ⅲ(講習時間3時間でAEDを用いた応急手当, 修了証の交付あり)
 - 3 普通救命講習Ⅱ(講習時間4時間でAEDを用いた応急手当, 修了証の交付あり)
 - 4 救命入門コース(講習時間1時間30分で参加証の交付あり)
 - 5 救急救室(講習時間3時間未満で修了証の交付はなし)

1996年からの上級・普通救命講習の実施状況

年	上級救命講習		普通救命講習		受講者(人)
	回数	受講者(人)	回数	受講者(人)	
1996年	2	34	2	49	
1997年	0	0	22	560	
1998年	3	71	33	742	
1999年	0	0	30	666	
2000年	1	34	36	853	
2001年	1	34	46	997	
2002年	2	60	38	757	
2003年	5	104	90	1,500	
2004年	1	15	59	958	
2005年	1	37	71	1,194	
2006年	6	115	86	1,533	
2007年	5	76	88	1,609	
2008年	2	48	76	1,353	
2009年	1	27	80	1,594	
2010年	1	56	71	1,420	
2011年	2	39	60	1,135	
2012年	0	0	67	1,472	
2013年	1	13	54	996	
2014年	1	27	67	1,332	
2015年	0	0	53	1,038	
2016年	2	12	58	1,176	
2017年	1	45	51	978	
2018年	2	13	51	1,072	
2019年	0	0	45	714	
2020年	1	1	30	457	
合計	41	861	1,364	26,155	

2020年中の署所別実施状況

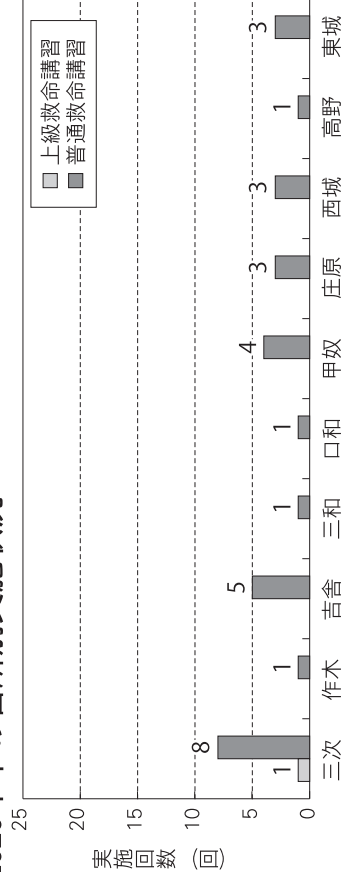

救急救命士による特定行為等の実施状況

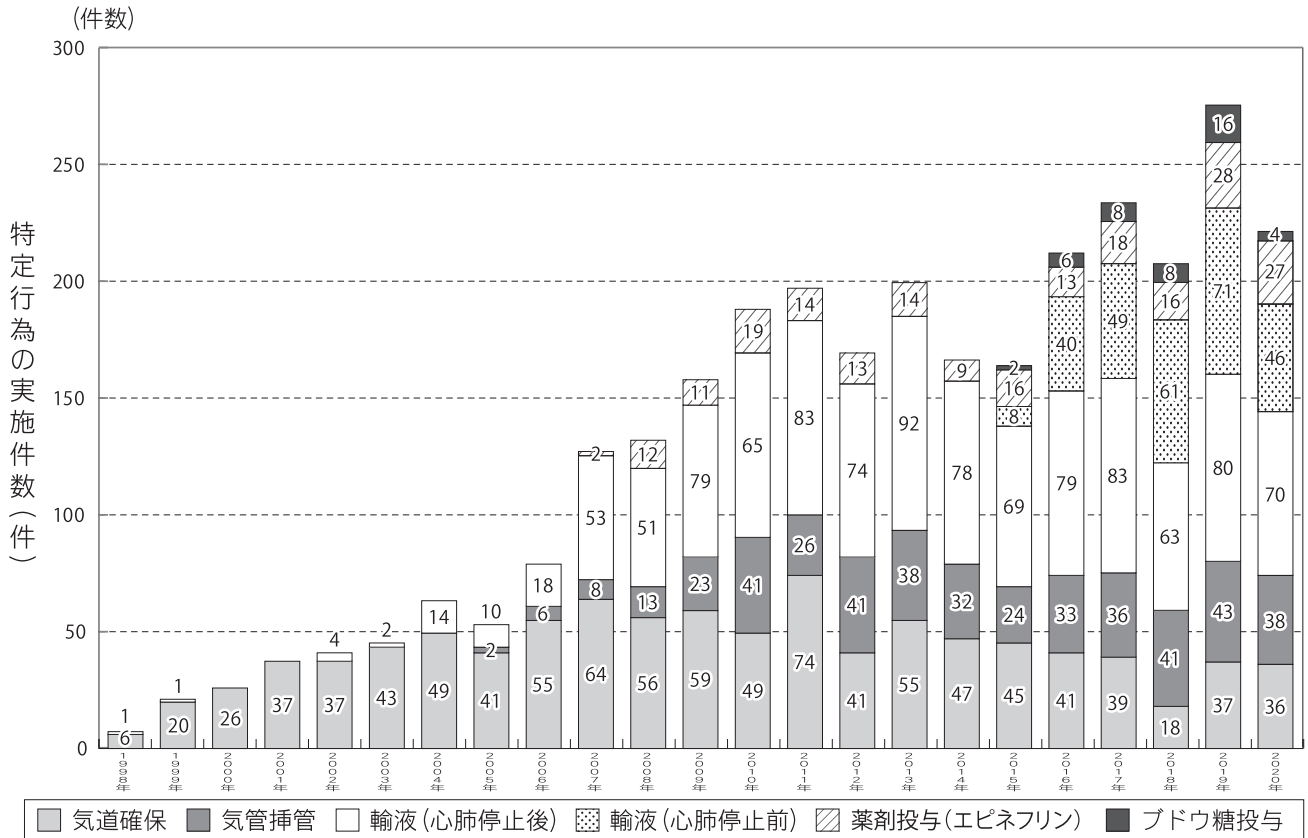

※ 気管挿管は平成17年6月から可能となった。

※ 薬剤（エピネフリン）投与は平成18年4月から可能となった。

※ 心肺停止前の静脈路確保及び輸液，薬剤（ブドウ糖投与）は平成27年7月から可能となった。

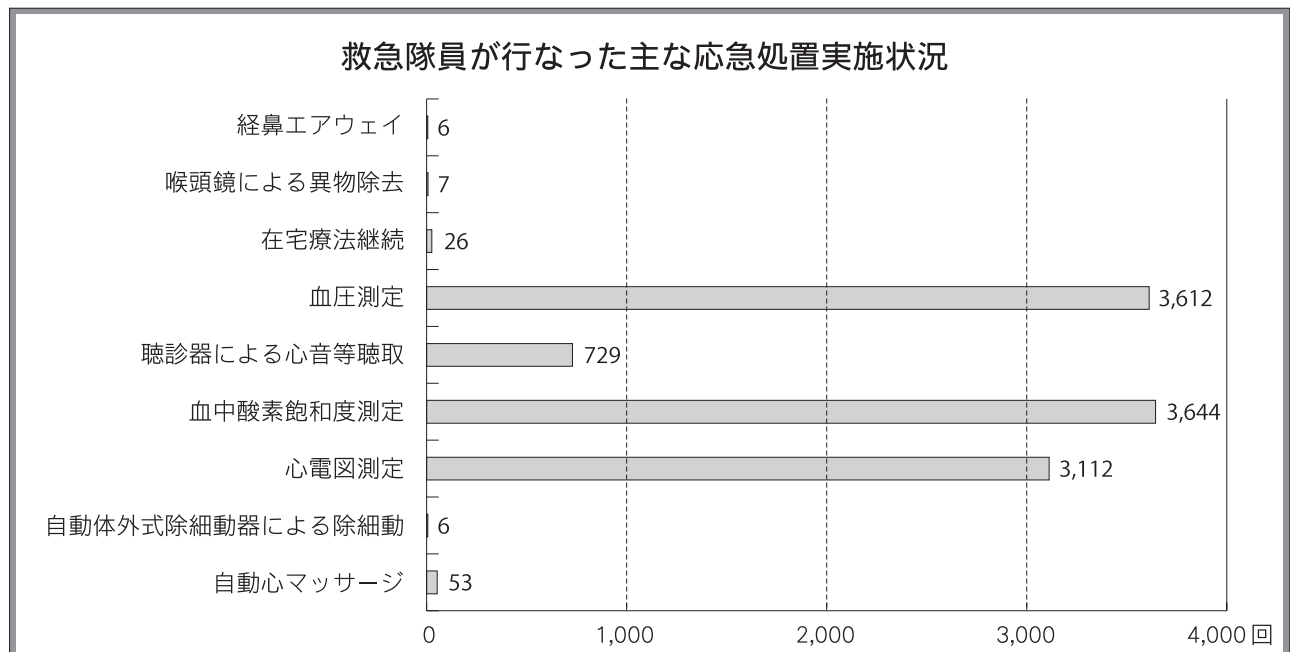

救急・救助編

ドクターヘリ活動状況

1 ドクターヘリ活動件数

要請件数	広島県ドクターヘリ		島根県ドクターヘリ		鳥取県ドクターヘリ		岡山県ドクターヘリ		合計
	三次市	庄原市	三次市	庄原市	三次市	庄原市	三次市	庄原市	
27					4				38
活動件数	20		6		4				30
内訳 (市別)	16	4	1	5	4				5
	4		1						
キャンセル件数	4		1						3
病院間搬送	3								3

3 ドクターヘリ活動状況

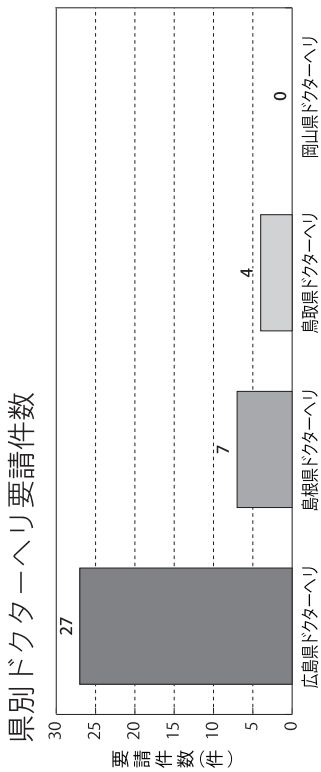

2 事故種別活動件数・傷病程度別搬送人員

事故種別	広島県ドクターヘリ	島根県ドクターヘリ	鳥取県ドクターヘリ	岡山県ドクターヘリ	ヘリ搬送人員内訳				
					死亡	重症	中等症	軽症	その他
交通事故	2	1	2			3	1		
一般負傷	9	3				1	9		
急病									
労働災害	8	1	1			5	2		
火災	1	1				2			
運動競技			1			1			
合計	20	6	4	0	0	12	12	0	0

県別ドクターヘリ活動件数

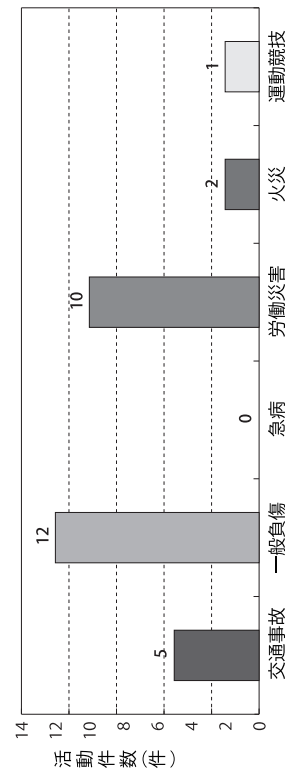
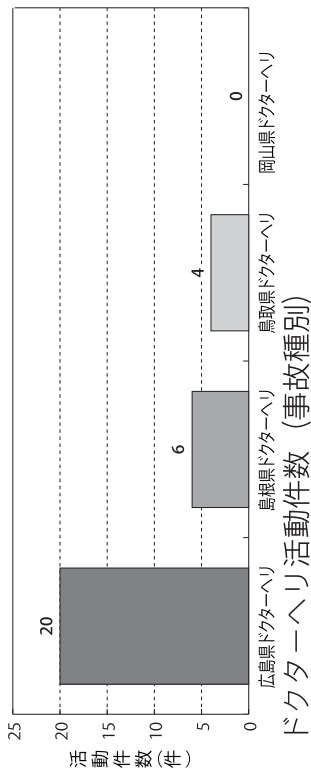

消防施設編

消 防 ポ ン プ 車	15 台
化 学 車	2 台
は し ご 車	1 台
救 助 工 作 車	2 台
高 規 格 救 急 自 動 車	15 台
そ の 他 の 自 動 車	19 台



令和2年度導入
庄原消防署
多目的消防ポンプ自動車
(MVF)

消防車両配置状況

(令和3年4月1日現在)

配置場所	種別	シャーシ	登録番号	定員	初年度登録年/月	エンジン		ポンプ		C A F S	無線呼出名称	対空標示	緊要隊登録	memo
						燃料	排気量(cc)	等級	メーカー					
消防本部	公用車	マツダ	広島301に1750	8	2013年6月	ガソリン	1,990							ピアノテ
	査察車	マツダ	広島301ち8287	7	2011年6月	ガソリン	1,990							プレマシー
	指揮広報車	マツダ	広島800さ1129	7	1999年2月	ガソリン	2,490				びほくしき1	備指1		プロシード(マービー)
	指揮広報車	マツダ	広島800す544	5	2005年10月	ガソリン	1,760				びほくしき2	備指2		ファミリア
	指揮広報車	マツダ	広島800す2515	7	2007年7月	ガソリン	1,990				びほくしき3	備指3		プレマシー
三 次 消 防 署	救助工作車	日野	広島830ら119	6	2009年2月	軽油	6,400				みよしきゅうじよ1	備三R	●	II型
	はしご車	日野	広島830り119	6	2010年1月	軽油	8,860				みよしはしご1	備三L		3.0m級(屈折機能付)
	化学車	日野	広島831つ119	6	2016年11月	軽油	6,400	A-2	モリタ	●	みよしかがく1	備三C		薬液500L
	ポンプ車	三菱	広島800さ2537	6	2000年1月	軽油	5,240	A-2	日本ドライ		みよし1	備三P1		予備車CD-1
	ポンプ車	日野	広島800す2203	6	2007年3月	軽油	4,000	A-2	日本機械		みよし2	備三P2	●	CD-1
	ポンプ車	日野	広島830た344	5	2018年9月	軽油	4,000	A-2	モリタ	●	みよし3	備三P3	●	CD-1
	資機材搬送車	マツダ	広島800す5455	3	2010年10月	軽油	2,990				みよしはんそう1	備三資	●	タイタン
	指揮広報車	マツダ	広島830す344	5	2017年6月	ガソリン	1,790				みよししき1	備三指		ボンゴ
	高規格救急車	トヨタ	広島800せ3936	7	2020年11月	ガソリン	2,690				みよしきゅうきゅう1	備三救1		
	高規格救急車	トヨタ	広島800す9631	7	2015年10月	ガソリン	2,690				みよしきゅうきゅう2	備三救2		
高規格救急車	トヨタ	広島800せ2200	7	2003年12月	ガソリン	3,370				みよしきゅうきゅう3	備三救3		旧口和A1	
作木出張所	ポンプ車	日野	広島830そ344	5	2018年9月	軽油	4,000	A-2	モリタ	●	さくぎ1	備作P		CD-1
	高規格救急車	トヨタ	広島800す9632	7	2015年10月	ガソリン	2,690				さくぎきゅうきゅう1	備作救	●	
	事務連絡車	マツダ	広島480そ882	4	2015年5月	ガソリン	650							スクラムバン
吉舎出張所	ポンプ車	日野	広島800す7321	5	2013年1月	軽油	4,000	A-2	モリタ	●	きさ1	備吉P		CD-1
	高規格救急車	トヨタ	広島800す4626	7	2009年11月	ガソリン	2,690				きさきゅうきゅう1	備吉救		
	事務連絡車	マツダ	広島480す625	4	2013年6月	ガソリン	650							スクラムバン
三和出張所	ポンプ車	いすゞ	広島800さ1057	6	1999年2月	軽油	4,570	A-2	GMいちはら		みわ1	備和P		CD-1
	高規格救急車	トヨタ	広島800す9001	7	2015年1月	ガソリン	2,690				みわきゅうきゅう1	備和救	●	
	事務連絡車	マツダ	広島480す626	4	2013年6月	ガソリン	650							スクラムバン
口和出張所	ポンプ車	日野	広島800す8784	5	2014年10月	軽油	4,000	A-2	モリタ	●	くちわ1	備口P		CD-1
	高規格救急車	トヨタ	広島800せ2192	7	2018年10月	ガソリン	2,690				くちわきゅうきゅう1	備口救		
	事務連絡車	マツダ	広島480そ881	4	2015年5月	ガソリン	650							スクラムバン

消防施設

配置場所	種別	シャーシ	登録番号	定員	初年度登録年/月	エンジン		ポンプ		C A F S	無線呼出名称	対空標示	緊要隊登録	memo
						燃料	排気量(cc)	等級	メーカー					
甲奴出張所	ポンプ車	いすゞ	福山800さ 534	6	1999年2月	軽油	4,570	A-2	GMIちはら		こうぬ1	備甲P		C D - 1
	高規格救急車	トヨタ	広島800す 6175	7	2011年8月	ガソリン	2,690				こうぬ きゅうきゅう1	備甲救		
	事務連絡車	マツダ	広島480す 627	4	2013年6月	ガソリン	650							スクラムバン
庄原消防署	救助工作車	日野	広島831せ 119	6	2013年3月	軽油	6,400				しょうばら きゅうじよ1	備庄R		II 型
	ブーム付多目的車	日野	広島800は 1974	6	2020年10月	軽油	5,120	A-2	モリタ	●	しょうばら はしご1	備庄L		13mブーム付
	化学車	日野	広島800は 593	6	2005年3月	軽油	6,400	A-2	小川ポンプ		しょうばら かがく1	備庄C		薬液500L
	ポンプ車	三菱	広島800さ 1910	6	1999年9月	軽油	5,240	A-1	吉谷機械		しょうばら 5	備庄P5		予備車 C D - 1
	ポンプ車	日野	広島800せ 432	5	2016年9月	軽油	4,000	A-2	モリタ	●	しょうばら 1	備庄P1	●	C D - 1
	資機材搬送車	いすゞ	広島800せ 3176	3	2019年12月	軽油	2,990				しょうばら はんそう1	備庄資		
	指揮広報車	マツダ	広島800す 7818	8	2013年8月	ガソリン	1,990				しょうばら しき1	備庄指		ピアンテ
	高規格救急車	トヨタ	広島800す 2137	7	2007年3月	ガソリン	2,690				しょうばら きゅうきゅう1	備庄救1		
	高規格救急車	トヨタ	福山800さ 4889	7	2005年3月	ガソリン	3,370				しょうばら きゅうきゅう2	備庄救2		
	高規格救急車	トヨタ	広島800さ 6789	7	2002年12月	ガソリン	3,370				しょうばら きゅうきゅう3	備庄救3		
西城出張所	ポンプ車	日野	広島800す 8171	5	2014年1月	軽油	4,000	A-1	GMIちはら		さいじょう 1	備西P		C D - 1
	高規格救急車	トヨタ	広島800せ 3102	7	2019年11月	ガソリン	2,690				さいじょう きゅうきゅう1	備西救		
	事務連絡車	マツダ	広島480そ 883	4	2015年5月	ガソリン	650							スクラムバン
高野出張所	ポンプ車	日野	広島800せ 1502	5	2017年12月	軽油	4,000	A-2	吉谷機械	●	たかの1	備高P		C D - 1
	高規格救急車	トヨタ	広島800す 7953	7	2013年10月	ガソリン	2,690				たかの きゅうきゅう1	備高救		
	事務連絡車	マツダ	広島480せ 856	4	2014年6月	ガソリン	650							スクラムバン
東城消防署	R T 車	日野	広島800せ 3239	5	2020年1月	軽油	4,000	A-2	モリタ	●	とうじょう RT	備東RT		C D - 1
	ポンプ車	いすゞ	広島800せ 2199	6	1999年2月	軽油	4,570	A-2	GMIちはら		とうじょう 2	備東P		C D - 1
	ポンプ車	日野	広島800す 2204	6	2007年3月	軽油	4,000	A-2	GMIちはら		とうじょう 1	備東P1		C D - 1
	資機材搬送車	いすゞ	広島800せ 2682	3	2019年4月	軽油	2,990				とうじょう はんそう1	備東資		
	指揮広報車	マツダ	広島800す 8617	8	2014年7月	ガソリン	1,990				とうじょう しき1	備東指		ピアンテ
	高規格救急車	トヨタ	広島800す 3728	7	2008年10月	ガソリン	2,690				とうじょう きゅうきゅう1	備東救1		
	高規格救急車	トヨタ	広島800す 6200	7	1999年12月	ガソリン	3,370				とうじょう きゅうきゅう2	備東救2		

特殊装備資機材現有数

(令和3年4月1日現在)

	装 備 名	数 量		装 備 名	数 量	
放水器具	小型動力ポンプ C-1	16	破壊器具	鉄線カッター	24	
	軽可搬ポンプ (D級)	1		酸素溶断機	1	
	ホースカー (手引き)	12		万能斧	32	
	(動力)	2		携帯用コンクリート破壊機	3	
	ガンタイプノズル	21	保護器具	防護服 (化学防護服)	9	
	C A F S切替ノズル	18		(耐熱防護服)	6	
	発泡ノズル (高発泡)	1		(放射線防護服)	6	
	(低発泡)	10		(耐電用防護服)	4	
	ウォーターチャージャー	2		耐電用手袋	29	
	背負式ポンプ	70		防毒マスク	45	
簡易水槽	13	呼吸器 (空気呼吸器)		84		
救助器具	積載はしご (かぎ付アルミ合金製)	2		(酸素呼吸器)	5	
	(かぎ付チタン製)	5		(簡易呼吸器)	1	
	(三連アルミ合金製)	1		潜水器具	15	
	(三連チタン製)	11	携帯警報機	9		
	(三連鋼鉄製)	2	空気充填機	1		
	空気式救助マット	3	送排風機	3		
	救命索発射銃 (火薬式)	0	オイルフェンス	11		
	(空気圧式)	3	空気ボンベ	169		
	可搬式ウィンチ	5	潜水用ボンベ	32		
	発動発電機 (300W可搬式)	2	NBC災害対応資機材一式	1		
(500W可搬式)	4	通信器具	携帯無線機 (デジタル)	30		
(800W可搬式)	17		携帯無線機 (400MHz用)	53		
(1KW可搬式)	15		携帯電話	33		
(3KW車載式)	0					
(5KW車載式)	1					
救助器具	バスケットストレッチャー	9	測定器具	可燃性ガス測定器	15	
	スクープストレッチャー	18		有毒性ガス測定器	3	
	高度救助資機材画像探索機 II 型	1		放射線測定器	8	
	高度救助資機材熱画像直視装置	1		ポケット型線量計	19	
	救命ボート (ゴム製)	2		酸素濃度測定器	1	
	ラフティングボート	3	救助器具	高度救命用資機材		
	船外機	2		気道確保用資機材一式	15	
	救命胴衣	144		除細動器	20	
	水中投光器	18		自動式心肺蘇生装置	15	
	水中カメラ (簡易画像探査機)	2		輸液用資機材一式	14	
ロープレスキュー式	3	患者監視装置		15		
破壊器具	油圧式救助器具 (スプレッダー)	6		消毒用資機材	室内紫外線殺菌装置	
	(切断機)	5			オートクレーブ滅菌器	3
	(ジャッキ)	3			心肺蘇生訓練用人形 (大人)	12
	空気式救助器具 (エアーカッター)	2			心肺蘇生訓練用人形 (ジュニア)	4
	(エアーソー)	3	心肺蘇生訓練用人形 (ベビー)		9	
	バッテリー式救助器具 (ハンマードリル)	1	高度救命処置訓練用人形 (大人)		3	
	(セイバーソー)	1	高度救命処置訓練用人形 (ベビー)		1	
	エンジンカッター	7	気道管理トレーナー		3	
	チェーンソー	24	AEDトレーナー		14	
	削岩機	2	バックボード		22	
ハンマードリル	4	その他	無人航空機	2		

消防水利の状況

(令和3年4月1日現在)

種別 市町	消火栓							貯水槽							その他	
	公設 (mm)						小計	公設 (m ³)			私設 (m ³)			小計	小川・溝	プール
	75	100	150	200	250	300以上		20 〜 40	40 〜 100	100 以上	20 〜 40	40 〜 100	100 以上			
三 次 市	396	560	265	84	13	24	1,342	179	639		10	25	5	858	510	38
三 次	189	321	140	63	13	24	750	58	126		5	18	4	211	56	20
君 田	11	13	6	9			39	10	67					77	20	2
布 野	27	20	13				60	11	12					23	29	1
作 木	10	8	7				25	23	70					93	77	1
吉 舎	69	75	34	12			190	4	118					122	79	5
三 良 坂	40	91	48				179	4	69					73	63	2
三 和	26	26	10				62	69	61		2	1	1	134	79	3
甲 奴	24	6	7				37		116		3	6		125	107	4
庄 原 市	233	398	273	43	2	4	953	130	480	4	27	8	1	650	980	27
庄 原	46	147	85	38	1	4	321	109	57	4	4	2		176	170	7
東 城	54	63	38	1	1		157	11	131		7	2	1	152	122	12
西 城	84	92	78	4			258	5	27					32	210	1
口 和	21	65	38				124		48		16	4		68	42	3
高 野	8	11	11				30	5	67					72	176	1
比 和	3	9	7				19		52					52	155	1
総 領	17	11	16				44		98					98	105	2
合 計	629	958	538	127	15	28	2,295	309	1,119	4	37	33	6	1,508	1,490	65

※ 消火栓については、消防水利の基準に該当するものを計上

通信・気象編

119番受信件数	5,987件
緊急通報システム受信件数	778件
FAX・Eメール・NET	2件



高機能消防指令センター システム構成図

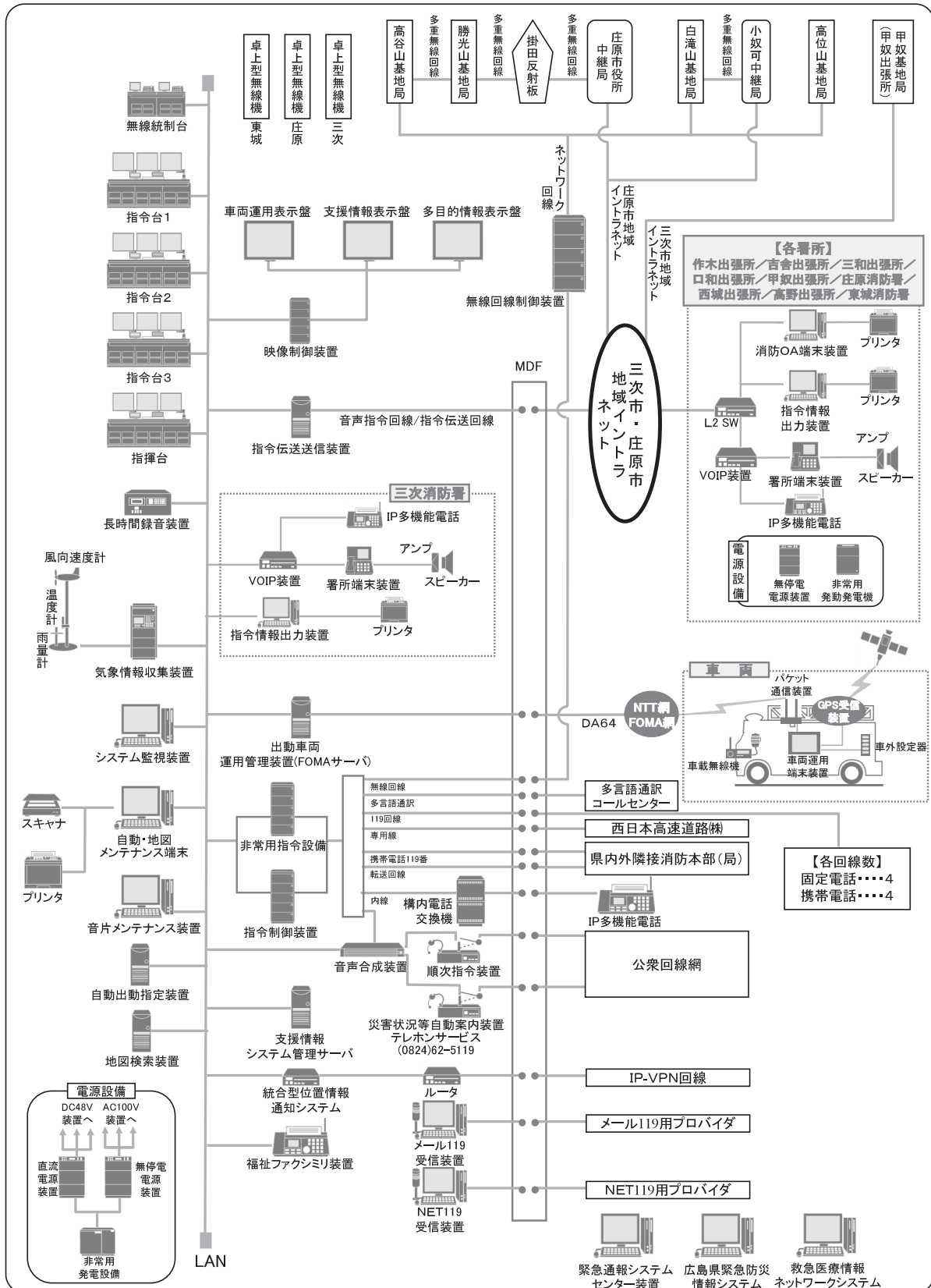

消防救急デジタル無線システム装置

構成機器一覧

無線回線制御装置



基地局無線装置を集中管理し、高機能通信指令設備・遠隔制御器との接続を行うデジタル無線の基幹装置です。

管理監視制御装置



基地局無線装置や多重無線装置の監視・制御機能および、各中継局に設置している発電機などの付帯設備の監視・制御を行う装置です。

遠隔制御装置



無線回線制御装置と接続し、車載型無線装置および携帯型無線装置と通信を行う設備です。高機能指令設備輻輳時の無線統制等に使用します。

基地局無線装置



移動局と高機能指令設備との間で通信を行う無線設備です。260MHz帯SCPC方式デジタル無線システムに対応しています。

多重無線装置



高機能通信指令センターと基地局を接続する無線設備です。自営回線なので、災害時にも安定した運用が可能です。

車載型無線装置



ポンプ車・救急車等に搭載する無線装置です。

携帯型無線装置



隊員が通信指令センターおよび車載型無線装置と交信するための無線機です。デジタル無線専用機です。

署活用無線装置



出場する全隊員が使用する無線機です。現場の隊員間の交信に使用します。

卓上型無線装置



災害時に基地局が使用できない場合に使用する無線機です。指令回線切断時には無線による指令受信を行います。

署所端末用受令機



指令回線切断時には無線による指令受信を行います。通常時は出勤隊と通信指令センター間の通話を受信します。

基地局 / 中継局構成

基地局 / 中継局構成



通 信 施 設 状 況

(令和3年4月1日現在)

通信施設 署 所	指 令 台	無 線 設 備							
		基 地 局			陸 上 移 動 局				多重無線設備
		20W	10W	5 W	車載用	卓上型	携 帯 用		
					5 W	5 W	1 W	署活系 (アナログ)	
消 防 本 部					3		1		
通信指令センター	4								
三 次 消 防 署					11	1	6	10	
作 木 出 張 所					2		2	4	
吉 舎 出 張 所					2		2	4	
三 和 出 張 所					2		2	4	
口 和 出 張 所					2		2	4	
甲 奴 出 張 所					2		2	4	
庄 原 消 防 署					10	1	5	8	
西 城 出 張 所					2		2	4	
高 野 出 張 所					2		2	4	
東 城 消 防 署					7	1	4	7	
高 谷 山 基 地 局		1							1
高 位 山 基 地 局		1							
甲 奴 基 地 局			1						
勝 光 山 基 地 局		1							2
白 滝 山 基 地 局				1					1
小 奴 可 中 継 局									1
庄 原 市 役 所 中 継 局									1
合 計	4	3	1	1	45	3	30	53	6

119番受信状況

(令和2年中)

	年計	1月	2月	3月	4月	5月	6月	7月	8月	9月	10月	11月	12月	全通報に対する比率(%)
火 災	102	8	4	12	11	7	10	3	6	15	9	14	3	1.7
	(68)	(3)	(3)	(8)	(6)	(7)	(7)	(2)	(4)	(8)	(9)	(10)	(1)	
	[]	[]	[]	[]	[]	[]	[]	[]	[]	[]	[]	[]	[]	
救急救助	3,553	318	284	304	242	262	282	299	359	285	296	278	344	59.3
	(1,427)	(142)	(122)	(103)	(107)	(96)	(108)	(125)	(152)	(108)	(114)	(113)	(137)	
	[2]	[]	[]	[]	[]	[]	[]	[1]	[]	[]	[]	[1]	[]	
他 災 害	14	2	1	3			1	4	1		1		1	0.2
	(6)	()	()	(2)	()	()	(1)	(1)	()	()	(1)	()	(1)	
	[]	[]	[]	[]	[]	[]	[]	[]	[]	[]	[]	[]	[]	
問 合 せ	261	26	8	10	16	24	26	30	37	18	26	22	18	4.4
	(166)	(15)	(5)	(8)	(12)	(16)	(12)	(21)	(22)	(12)	(18)	(11)	(14)	
	[]	[]	[]	[]	[]	[]	[]	[]	[]	[]	[]	[]	[]	
試 験	597	70	12	24	21	51	158	26	14	31	135	12	43	10.0
	(27)	(4)	()	(3)	(3)	(1)	(1)	(3)	(1)	(3)	(5)	(2)	(1)	
	[]	[]	[]	[]	[]	[]	[]	[]	[]	[]	[]	[]	[]	
いたずら	15	1	3	2	2	4			1				2	0.3
	(10)	()	(2)	(2)	(1)	(3)	()	()	(1)	()	()	()	(1)	
	[]	[]	[]	[]	[]	[]	[]	[]	[]	[]	[]	[]	[]	
間 違 い	257	13	23	26	30	24	24	21	15	14	14	25	28	4.3
	(95)	(1)	(12)	(10)	(9)	(8)	(9)	(11)	(5)	(7)	(7)	(7)	(9)	
	[]	[]	[]	[]	[]	[]	[]	[]	[]	[]	[]	[]	[]	
そ の 他	1,188	84	110	116	46	63	91	107	48	82	133	175	133	19.8
	(326)	(34)	(29)	(26)	(21)	(29)	(26)	(23)	(23)	(19)	(30)	(29)	(37)	
	[]	[]	[]	[]	[]	[]	[]	[]	[]	[]	[]	[]	[]	
月 計	5,987	522	445	497	368	435	592	490	481	445	614	526	572	
	(2,125)	(199)	(173)	(162)	(159)	(160)	(164)	(186)	(208)	(157)	(184)	(172)	(201)	
	[2]	[0]	[0]	[0]	[0]	[0]	[0]	[1]	[0]	[0]	[0]	[1]	[0]	

- ※1 中段 () は、携帯電話，下段 [] は、FAX・メール・Net119による着信の内数を示す。
- 2 他災害は、水害・油漏洩・警戒等をいう。
- 3 その他は、通報訓練，隣接消防本部への転送をいう。
- 4 比率は、小数点第2位を四捨五入した。

過去5年間の119番受信比較

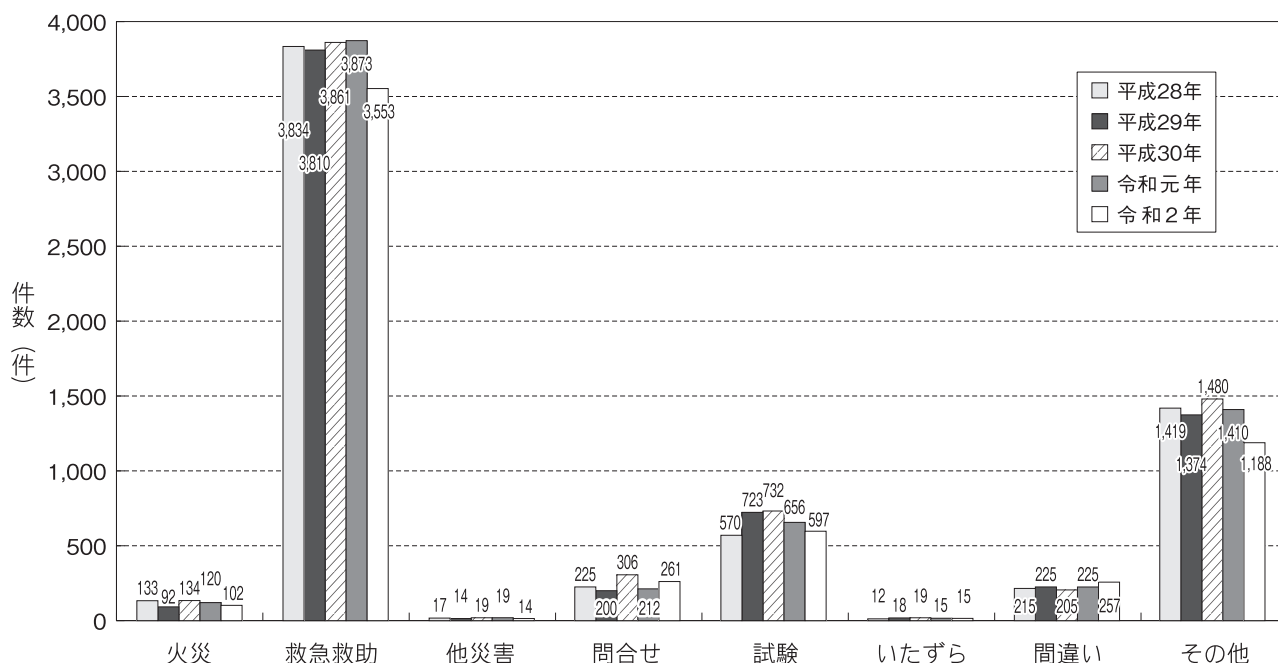

119番通報転送受信件数内訳

(令和2年中)

消防本部 月別	総計	受診 合計	送信 合計	福山		東広島		安芸高田		尾道・三原		広島		雲南		江津		新見		その他の 消防本部	
				受	送	受	送	受	送	受	送	受	送	受	送	受	送	受	送		
1月	9	4	5	3	1				1		2	1							1		
2月	1	1						1													
3月	5	1	4					1	1		1		2								
4月	7	3	4	2	2						2									1	
5月	6	2	4							1	2	1	1						1		
6月	5	5		1		1		1		1		1									
7月	9	6	3			1		2	1	1	1	1	1	1							
8月	12	7	5	2				2	1	1	2		1	1		1			1		
9月	6	2	4	1				1			1					1					2
10月	7	4	3					2	2			1								1	1
11月	3	2	1										1						1		1
12月	9	5	4	2				2	1		1		2							1	
合計	79	42	37	11	3	2	0	12	7	4	12	5	8	2	0	1	1	1	3	4	3

その他の消防本部：北広島，鳥取西部，松江，廿日市，倉敷

市別緊急通報システム受信状況

(令和2年中)

受信項目		計	火	災	救	急	電池切れ	誤	報	そ の 他	加入者数 ※
市町別											
三 次 市	旧三次市	180				13	64		49	54	581
	君田町	10				3				7	31
	布野町	1								1	37
	作木町	13				7			6		64
	吉舎町	35				4	9		12	10	206
	三良坂町	12				1			5	6	95
	三和町	11							6	5	73
	甲奴町	34				5	4		19	6	163
庄 原 市	旧庄原市	122				9	22		49	42	363
	西城町	58				4	15		22	17	100
	東城町	106				5	44		27	30	134
	口和町	31					11		12	8	66
	高野町	92				3	11		43	35	83
	比和町	27				5	5		8	9	59
	総領町	46				1	3		38	4	62
合 計		778				60	188		296	234	2,117

※ 加入者数は令和2年12月31日現在

月別天候日数状況

(令和2年中)

月別 天候	1月	2月	3月	4月	5月	6月	7月	8月	9月	10月	11月	12月	合計
晴	12	12	12	21	18	16	4	25	17	24	24	17	202
曇	15	13	16	4	9	7	19	6	9	5	4	5	112
雨	4	2	3	5	4	7	8		4	2	2	4	45
雪		2										5	7
合計	31	29	31	30	31	30	31	31	30	31	30	31	366

月別天候日数

日数 (日)

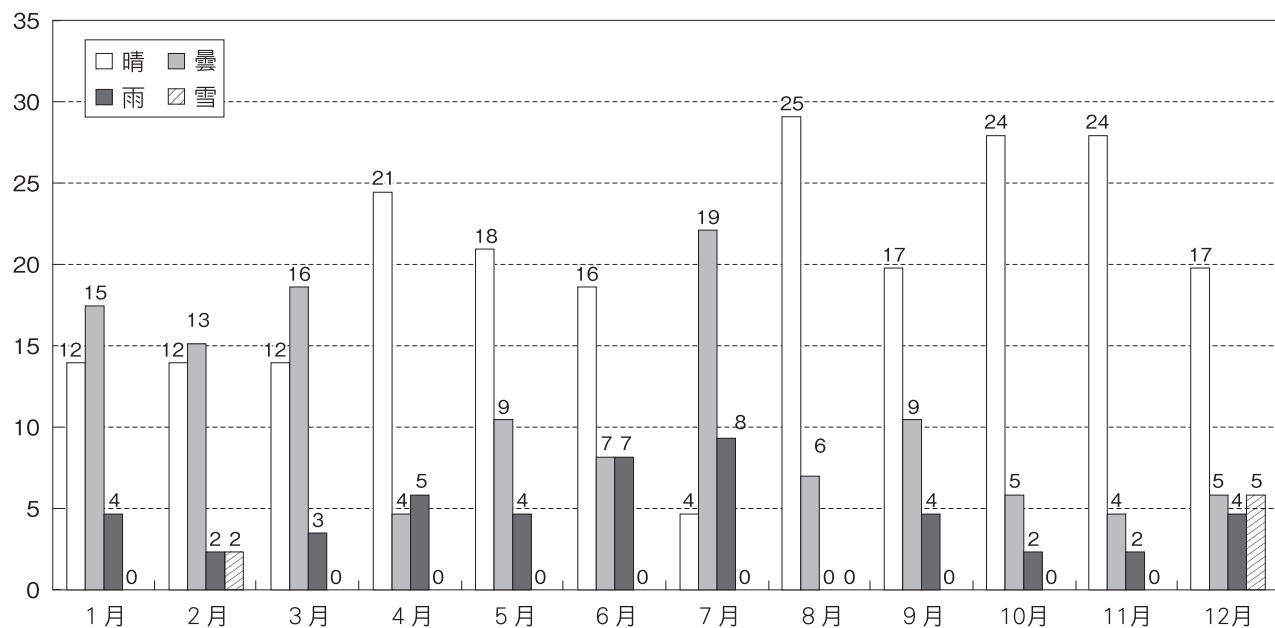

気象情報受信状況

(令和2年中)

内容		月別												合計
		1月	2月	3月	4月	5月	6月	7月	8月	9月	10月	11月	12月	
情報	大雨							9		6				15
	土砂災害							6						6
	竜巻								2					2
	台風									5				5
	高温								27	4				31
	突風・落雷			2				3	4	2				11
	大雪		5										3	8
注意	乾燥			1	2									3
	濃霧	8	6	5			1			1	2	12	7	42
	大雨						5	12	6	3				26
	雷雨					1								1
	雷	4	2	6	6	4	9	19	13	9	1	2	4	79
	洪水						3	9	6	2				20
	強風	1			1				1	3	1			7
	大雪		1	1									4	6
	風雪													0
	雪崩		1										2	3
	霜			7	5									12
	低温													0
	着雪		1	1									3	5
警報	大雨・洪水						2	5						7
	暴風雨									1				1
	大雪													0
火災気象通報				1	13	1				4	1			20

気象状況集計表

(令和2年中)

気象 月別	風向 (最多)	風速 (m/s)		気温 (°C)			湿度 (%)			気圧 (hpa)			雨量 (mm)
		最高	平均	最高	最低	平均	最高	最低	平均	最高	最低	平均	
1月	NNW	15.4	1.0	14.1	-1.9	5.0	99.9	38.6	83.4	1012.7	984.8	1002.4	67.0
2月	NNW	13.4	1.2	18.1	-3.1	4.7	99.9	18.7	77.9	1018.0	985.1	1003.2	64.5
3月	NNW	16.6	1.4	21.7	-1.1	7.5	99.9	13.8	76.5	1007.4	977.2	997.1	121.5
4月	NNW	14.8	1.7	25.4	-0.4	10.4	99.9	16.6	67.4	1005.4	980.3	996.5	148.5
5月	NNW	13.9	1.4	30.3	5.7	18.3	99.9	18.9	74.5	1002.2	978.2	992.5	100.0
6月	NNW	9.7	1.1	33.6	13.8	22.8	99.9	25.6	81.7	1000.1	977.7	988.8	304.5
7月	NNW	10.0	1.1	33.1	16.0	23.9	99.9	50.4	89.2	997.4	980.9	989.9	557.0
8月	NNW	15.8	1.3	38.1	20.2	27.9	99.9	32.9	80.2	999.3	986.4	992.8	41.0
9月	N	19.5	1.4	35.7	11.2	22.4	99.9	34.8	83.3	999.2	975.0	992.6	162.5
10月	N	11.3	1.2	27.1	4.2	15.3	99.9	38.1	83.6	1008.9	987.3	999.1	90.0
11月	N	12.5	1.0	25.4	1.3	10.6	99.9	42.4	84.4	1013.5	990.6	1003.6	23.5
12月	NNW	16.5	1.0	14.7	-2.8	3.7	99.9	42.4	85.2	1013.9	986.3	1002.7	68.0
最高風速		19.5 m/s		最高気温			38.1 °C			年間総雨量			1748.0 mm
最低湿度		13.8 %		最低気温			-3.1 °C			備考			
最高気圧		1018.0 hpa		最低気圧			975.0 hpa						

※ 気圧については、現地気圧 (標高156m)

消防団編

消 防 団 数	2
(方 面 隊)	15
団 員 数 (実 数)	3,055 人



管内消防団長・副団長・方面隊長

(令和3年4月1日現在)

三 次 市	団 長	西 田 正 博	
	副 団 長	谷 重 悟	
		春 田 佳 伯	
		今 本 豊	
	方 面 隊 長	三 次	佐々部 隆 好
		君 田	畠 原 幹 文
		布 野	福 間 眞 司
		作 木	水 本 環
		吉 舎	森 脇 悟
		三良坂	小 林 弘 明
三 和		佐々木 文 彦	
甲 奴	片 山 靖		
庄 原 市	団 長	榎 原 靖 弘	
	副 団 長	瀧 口 亮	
		井 田 由 也	
		作 田 静 登	
	方 面 隊 長	庄 原	岡 崎 義 則
		東 城	長 田 稔
		西 城	福 本 富 夫
		口 和	井 上 伸 啓
		高 野	堀 江 修 治
		比 和	富 永 隆 司
総 領		天 野 武	

消防団員数（実員数）

（令和3年4月1日現在）

区分 市別	団長		副団長 方面隊長		副方面 隊長		分団長		副分団長		部長		班長		団員		機能別 団員		合計		条例 定数
	男	女	男	女	男	女	男	女	男	女	男	女	男	女	男	女	男	女	男	女	
三次市	1		11				49		80		119		199	1	915	18	57	24	1,431	43	1,520
本部	1		3				1		2								17	24	24	24	
三次			1				13		22		56		59		369	16	25		545	16	
君田			1				5		8		8		19		83		1		125	0	
布野			1				5		8		4		17		45				80	0	
作木			1				4		6		6		18		48				83	0	
吉舎			1				5		8		19		24		98		5		160	0	
三良坂			1				5		8		7		9		61		4		95	0	
三和			1				5		8		14		28		83		5		144	0	
甲奴			1				6		10		5		25	1	128	2			175	3	
庄原市	1		10		14		34		48		109		180	2	1,180	3			1,576	5	1,765
本部	1		3																4	0	
庄原			1		2		9		14		32		61		425	2			544	2	
東城			1		2		8		12		30		41	1	238				332	1	
西城			1		2		5		6		9		17		161				201	0	
口和			1		2		3		4		12		21		107				150	0	
高野			1		2		3		4		11		17	1	108	1			146	2	
比和			1		2		3		4		9		12		76				107	0	
総領			1		2		3		4		6		11		65				92	0	
合計	2	0	21	0	14	0	83	0	128	0	228	0	379	3	2,095	21	57	24	3,007	48	3,285

消防団の車両等保有現数

(令和3年4月1日現在)

区分 市別	消防ポンプ 自動車	小型動力ポンプ 積載車	小型動力 ポンプ	その他の 車両
三 次 市	8	122	130	6
三 次	3	52	61	4
君 田		9	9	
布 野		4	4	
作 木		6	6	1
吉 舎	2	19	19	
三 良 坂	1	11	10	
三 和		14	14	
甲 奴	2	7	7	1
庄 原 市	4	96	155	4
庄 原	2	19	61	
東 城	1	20	37	1
西 城	1	18	18	1
口 和		8	8	1
高 野		12	12	1
比 和		8	8	
総 領		11	11	
合 計	12	218	285	10