

# 2021

## 消防年報

令和三年版 消防年報

《令和四年刊行》



広島県  
備北地区消防組合

広島県  
備北地区消防組合  
令和3年(2021)版/令和4年発行



## はじめに

この年報は、当組合管内の消防現勢及び消防業務に関する2021年の概況を集録し、将来の参考に資するとともに消防情報を広く紹介するために編集したものです。

各方面で活用していただき、ご意見をお聞かせいただければ幸いです。

令和4年8月

備北地区消防組合消防本部

# 目 次

## 概 況

備北地区消防組合の地勢及び署所の配置図	1
構成市の人口・世帯数・面積と管轄署所	2
備北地区消防組合の沿革	3

## 総 務 編

備北地区消防組合（消防本部・消防署）の組織図	12
主な事務分掌	13
歴代管理者・議会議長・消防長	14
消 防 予 算	15
消 防 職 員	16
令和3年度の主要行事	21

## 予 防 編

防火対象物数	22
防火対象物査察実施状況	23
建築物確認同意・検査事務処理状況	24
防火指導状況	24
〔甲種防火対象物〕防火管理者選任状況等	25
〔乙種防火対象物〕防火管理者選任状況等	27
危険物製造所等設置件数（完成検査済証交付施設）	29
危険物製造所等査察件数	30
危険物事務処理状況	31
火薬類・高圧ガス事務処理状況	32
予防関係各種届出	33
一般住宅防火査察実施状況	34
火災予防啓発活動実施状況	35
備北地区消防組合幼少年女性防火委員会クラブ一覧表	36

## 警 防 編

備北地区消防組合設立以後の火災件数	38
署所別火災発生状況	39
市別火災発生状況	40
原因別火災発生状況	41
火災発生状況比較表	42
消防応援協定	43
大規模災害・集団事故発生時における協定	43

## 救急・救助編

備北地区消防組合設立以後の救急出場状況	44
署所別救急出場状況	45

市別救急出場状況	46
事故種別・年齢区分別・傷病程度別搬送人員	47
時間帯別救急出場状況	48
月別救急出場状況	49
搬送人員に対する年齢割合	50
発生場所別搬送人員分類	50
現場到着所要時間状況	50
収容所要時間別搬送状況	50
署所別救急出場件数比較表	51
中国自動車道救急出場内訳	52
尾道松江自動車道救急出場内訳	52
救助出動状況	53
救命講習実施状況	54
救急救命士による特定行為等の実施状況	55
ドクターヘリ活動状況	56

## 消防施設編

消防車両配置状況	57
特殊装備資機材現有数	59
消防水利の状況	60

## 通信・気象編

高機能消防指令センター システム構成図	61
消防救急デジタル無線システム装置	62
基地局／中継局構成	63
通信施設状況	64
119番受信状況	65
119番通報転送受信件数内訳	66
緊急通報システム受信状況	67
緊急通報システムの加入状況	67
月別天候日数状況	68
気象情報受信状況	69
気象状況集計表	70

## 消防団編

管内消防団長・副団長・方面隊長	71
消防団員数（実員数）	72
消防団の車両等保有現数	73



## 備北地区消防組合の地勢及び署所の配置図

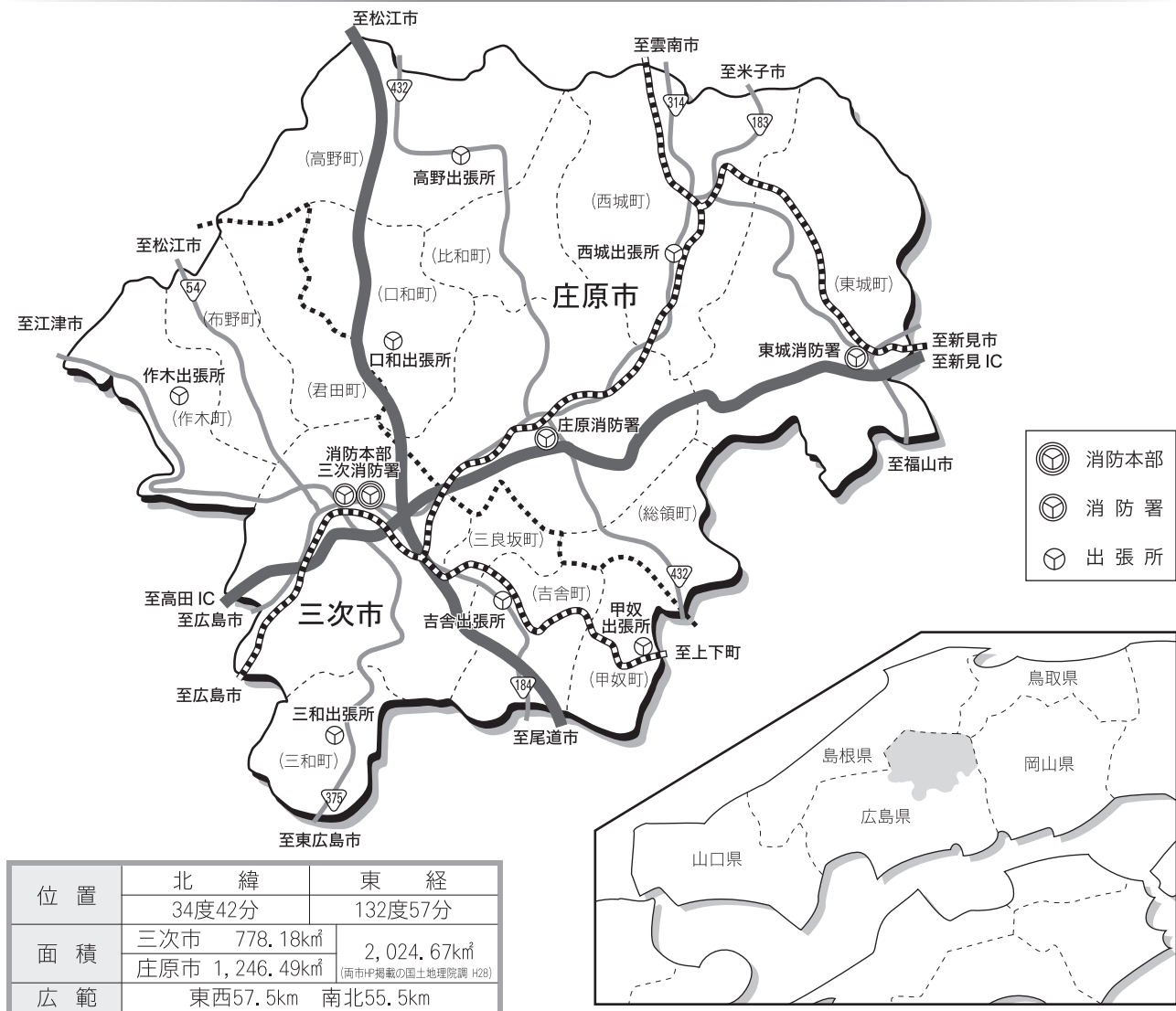

三次市・庄原市からなる、広島県北の消防組合です。

備北地区消防組合は広島県の北東に位置し、東は岡山県、北は島根県、鳥取県に接しており、管内面積は広島県の約24%にあたる2,024.67km<sup>2</sup>と広大な面積を管轄しています。

中国地方を横断する中国山地の山陽側に位置する当組合の地勢は、北部においては、道後山、比婆山等の1,000m級の高峰が連なり、変化に富んだ自然環境を形成し、急峻な渓谷や棚田の広がる美しい里山の景観を作り出しています。庄原市には冬になると積雪が1mを超える豪雪地帯もあり、三次市では夏に行われる鵜飼や、晩秋の霧の海など四季折々に変化するその姿は私達の目を楽しませてくれます。

また、日本海へ注ぐ中国地方第一の川である江の川の源は阿佐山を源流としていますが、そのほとんどを当地域に発し、中流域の三次盆地で三支流をあわせています。三次地方は古くから山陽と山陰を結ぶ交通の要衝として栄え、中国横断自動車道尾道・松江線の全線開通により、「人・物・文化」の交流がますます活発になっています。

# 概 況

## 構成市の人口・世帯数・面積と管轄署所

令和4年4月1日現在

市	区 分	人 口 (人)			世 帯 数 (戸)	面 積 (km <sup>2</sup> )	管轄署所名
			うち65歳以上(人)	人口に占める割合			
三 次 市	三 次 市	49,909	18,242	36.6%	23,185	778.18	
	三 次	34,710	11,136	32.1%	16,126	251.54	三次消防署
	君 田	1,376	621	45.1%	603	85.86	口和出張所
	布 野	1,366	662	48.5%	579	83.03	作木出張所
	作 木	1,206	614	50.9%	591	91.91	
	吉 舎	3,392	1,642	48.4%	1,610	84.06	吉舎出張所
	三 良 坂	3,098	1,203	38.8%	1,403	43.68	
	三 和	2,542	1,322	52.0%	1,256	72.93	三和出張所
	甲 奴	2,219	1,042	47.0%	1,017	65.17	甲奴出張所
庄 原 市	庄 原 市	33,091	14,594	44.1%	15,110	1,246.49	
	庄 原	17,156	6,586	38.4%	7,855	243.53	庄原消防署
	東 城	7,034	3,433	48.8%	3,356	304.89	東城消防署
	西 城	3,105	1,634	52.6%	1,366	226.89	西城出張所
	口 和	1,830	899	49.1%	759	110.12	口和出張所
	高 野	1,567	795	50.7%	643	159.17	高野出張所
	比 和	1,211	678	56.0%	558	131.29	
	総 領	1,188	569	47.9%	573	70.60	甲奴出張所
合 計		83,000	32,836	39.6%	38,295	2,024.67	

## 備北地区消防組合の沿革

【昭和39年】	
2月14日	三次市消防本部消防署設置の政令指定を受ける（告示第16号）
【昭和40年】	
1月1日	三次市消防本部設置（三次市十日市町2200番地の2）
3月31日	三次市消防署設置（ㄥ）（職員数17人）
ㄥ	広島県議会議員 原田豊氏から消防ポンプ車（A2級，ニッサン）の寄贈を受ける
【昭和41年】	
3月	三次市消防署に消防ポンプ車（A2級，ニッサン）配置
ㄥ	職員6人増員（職員数23人）
【昭和43年】	
12月	生命保険協会から救急車（トヨタ）の寄贈を受ける
【昭和44年】	
1月15日	三次市消防署 救急業務開始
ㄥ	ㄥ 消防無線電話設置
4月2日	職員4人増員（職員数27人）
9月1日	三次市消防本部，三次市消防署を三次市十日市町1068番地の3に移転
【昭和45年】	
3月	三次市，庄原市両市議会，三次地区消防組合設立規約等議決
4月1日	三次地区消防組合設立許可（広島県知事）
4月17日	庄原市，消防本部消防署設置の政令指定を受ける（告示第62号）
9月30日	庄原消防署庁舎完成（庄原市本町1555番地の1）
10月1日	三次地区消防組合消防本部，三次消防署，庄原消防署発足（職員数46人）
11月	消防本部に指揮広報車（マツダ）配置
【昭和46年】	
3月11日	庄原消防署に消防ポンプ車（A2級，ニッサン）配置
ㄥ	ㄥ に小型動力ポンプ（トーハツ）購入
3月	庄原消防署 消防無線電話開設
4月1日	職員5人増員（職員数51人）
9月20日	日本船舶振興会から救急車（2B型，トヨタ）の寄贈を受け，庄原消防署に配置
10月1日	庄原消防署，救急業務開始
12月1日	三次消防署，庄原消防署に水槽付消防ポンプ車（A2級，いすゞ）配置
ㄥ	三次消防署に搬送車（マツダ）配置
【昭和47年】	
4月1日	職員3人増員（職員数54人）
5月15日	庄原消防署に指揮広報車（マツダ）配置
7月12日	広島県北一帯未曾有の大水害に襲われる
【昭和48年】	
4月1日	職員2人増員（職員数56人）
10月10日	三次消防署に消防ポンプ車（A2級，ニッサン）配置
【昭和49年】	
2月1日	庄原消防署 庁舎改築
3月26日	日本損害保険協会から救急車（3B型，ニッサン）の寄贈を受け，三次消防署に配置
4月1日	職員10人増員（職員数66人）

# 概 況

4月1日	三次消防署 庁舎改築
5月10日	三次消防署に指揮広報車（マツダ）配置
〃	庄原消防署に搬送車（ニッサン）配置
【昭和52年】	
1月10日	比婆郡5町と集団事故救急業務応援協定の締結
4月1日	消防署機構改革実施
7月	三次市，庄原市，東城町各市町議会，三次地区消防組合同規約変更を議決し，三次地区消防組合に東城町加入
8月1日	三次地区消防組合同規約変更許可（広島県知事）
9月2日	東城消防署要員として，職員2人増員（職員数68人）
9月6日	三次消防署，庄原消防署に林野火災用簡易ポンプ配置
9月20日	日本消防協会から救急車（2B型，ニッサン）の寄贈を受け，庄原消防署に配置
10月1日	東城町加入に伴う消防本部増強として，職員2人増員（職員数70人）
10月14日	消防本部に指揮広報車（ニッサン）配置
11月16日	東城消防署要員として，職員1人増員（職員数71人）
【昭和53年】	
1月4日	東城消防署要員として，職員5人増員（職員数76人）
3月25日	東城消防署庁舎完成
4月1日	東城消防署要員として，職員12人増員（職員数89人）
〃	東城消防署発足（比婆郡東城町109の5）により1本部，3消防署となる
〃	東城消防署 消防無線電話開設
4月4日	東城町，消防本部消防署設置の政令指定を受ける（告示第60号）
8月30日	神石郡神石町と救急業務応援協定締結
9月18日	東城消防署に消防ポンプ自動車（A2級，ニッサン）配置
10月1日	兼務であった庄原消防署長を専任としたため，職員1人増員（職員数90人）
10月16日	日本道路公団と中国自動車道救急業務に関する覚書を締結
10月20日	日本消防協会から広報車（三菱）の寄贈を受け，東城消防署に配置
10月28日	中国自動車道における消防活動を円滑に処理するため，阿新広域事務組合と消防相互応援協定を締結
〃	中国自動車道開通
【昭和54年】	
1月4日	中国自動車道の救急要員として職員7人増員（職員数96人）
3月15日	三次消防署に消防ポンプ自動車（B1級，いすゞ）配置
9月11日	日本消防協会から救急車（2B型，トヨタ）の寄贈を受け，三次消防署に配置
【昭和55年】	
5月20日	消防本部，庄原消防署の指揮広報車を更新（マツダルーチェ）
10月20日	三次市が東洋工業株式会社から寄贈を受けた連絡車（マツダファミリア）を消防本部に移管配置
12月17日	東城消防署に水槽付消防ポンプ自動車（A2級，日野）配置
12月24日	三次消防署の小型動力ポンプ積載車を更新（マツダタイタン）
【昭和56年】	
2月4日	庄原消防署に消防ポンプ自動車（B1級，いすゞ）配置
【昭和57年】	
2月22日	東城消防署に救急車（2B型，ニッサン）配置
3月25日	庄原消防署の小型動力ポンプ積載車を更新（ニッサンサファリ）
〃	東城消防署に小型動力ポンプ積載車（ニッサンサファリ）配置

- 3月 三次市、庄原市、東城町、双三郡君田村・布野村・作木村・吉舎町・三良坂町・三和町、比婆郡西城町・高野町・比和町・口和町、甲奴郡甲奴町・総領町のそれぞれの議会は、三次地区消防組合の規約を変更し、従来の2市1町に12町村を加え、名称を備北地区消防組合と議決した
- 4月1日 三次地区消防組合規約変更許可（広島県知事）  
 〃 備北地区消防組合と名称変更する（2市、10町、3村管轄）  
 〃 出張所要員として73人増員（職員数167人）
- 4月2日 双三郡君田村・布野村・作木村・吉舎町・三良坂町・三和町、比婆郡西城町・高野町・口和町・比和町、甲奴郡甲奴町・総領町は消防本部、消防署設置の政令指定を受ける（告示第78号）
- 4月22日 三次消防署に指揮広報車（マツダルーチェ）配置
- 6月25日 三次消防署に気象観測装置導入
- 6月30日 消防本部、三次消防署庁舎竣工  
 〃 東城消防署庁舎竣工（比婆郡東城町大字川東1175番地）  
 〃 消防本部、三次消防署に広島県防災行政無線設置
- 7月1日 消防本部へ職員7人増員（職員数174人）
- 9月1日 消防本部に課制（庶務、予防、警防）を、消防署に出張所を設ける
- 9月17日 7出張所配置分として消防ポンプ自動車（BD-I型、ニッサンサファリ）7台購入
- 9月22日 7出張所配置分として救急自動車（2B型、ニッサンホーミー）7台購入
- 9月30日 三次消防署作木出張所・吉舎出張所・三和出張所・口和出張所・甲奴出張所・庄原消防署西城出張所・高野出張所庁舎竣工  
 〃 三次消防署に救急指令装置導入
- 10月1日 三次消防署作木出張所・吉舎出張所・三和出張所・口和出張所・甲奴出張所・庄原消防署西城出張所・高野出張所業務開始
- 【昭和58年】
- 3月2日 消防庁長官表彰竿頭綬を受ける
- 4月1日 (財)広島県消防設備管理協会備北支所開設（消防本部予防課内）
- 4月28日 東城消防署の指揮広報車を更新（マツダルーチェ）
- 8月10日 日本消防協会から指揮広報車（トヨタカーリーナバン）の寄贈を受け消防本部に配置
- 10月22日 三次消防署に化学消防車（II型、三菱フソー）配置
- 12月20日 広島県同栄社共済連から救急車（2B型、トヨタハイエース）の寄贈を受け庄原消防署に配置
- 【昭和60年】
- 3月30日 庄原消防署庁舎竣工（庄原市新庄町396の1番地）  
 〃 庄原消防署に救急指令装置導入  
 〃 7出張所にC1級小型動力ポンプ配置
- 【昭和61年】
- 2月13日 三次消防署の救急車を更新（2B型、トヨタハイエース）
- 2月15日 三次消防署作木出張所、庄原消防署高野出張所の救急車を更新（2B型いすゞファーゴ4WD）
- 8月26日 日本損害保険協会から消防ポンプ車（BD-Iニッサン）の寄贈を受け三次消防署に配置
- 10月28日 三次消防署口和出張所、庄原消防署西城出張所の救急車を更新（2B型いすゞファーゴ4WD）
- 11月27日 庄原消防署に化学消防車II型（三菱フソー）配置
- 【昭和62年】
- 3月26日 三次消防署に30mはしご付消防自動車（ニッサン）配置



# 概 況

7月17日	三次消防署に折りたたみ式アルミボート配置
10月1日	広島県内消防広域相互応援協定を締結
〃	広島県内高速自動車道相互応援協定を締結
【昭和63年】	
1月11日	消防本部の査察広報車を更新（マツダボンゴ4WD）
3月15日	東城消防署に救急指令装置を導入
3月24日	江津市外7町村消防組合と県境隣接広域消防相互応援協定を締結
3月	三次市、庄原市、東城町、双三郡君田村・布野村・作木村・吉舎町・三良坂町・三和町、比婆郡西城町・高野町・比和町・口和町、甲奴郡甲奴町・総領町のそれぞれの議会は分担金の支弁方法について、備北地区消防組合の規約の一部変更を議決した
4月1日	消防本部、消防署欠員補充のため職員6人採用（職員数172人）
〃	三次消防署に特別救助隊設置
5月10日	備北地区消防組合規約変更許可（広島県知事）
5月11日	消防本部に公用車（マツダルーチェ）配置
12月19日	庄原消防署に消防ポンプ車（CD-I型、いすゞ4WD）配置
【平成元年】	
1月8日	元号、平成となる
3月20日	三次消防署作木出張所に無線中継局設置
3月29日	三次消防署に救助工作車（II型、日野レンジャー）配置
11月11日	広島県同栄社共済農業協同組合連合会から救急車（2B型、ニッサンキャラバン）の寄贈を受け庄原消防署に配置
12月26日	庄原消防署の指揮広報車を更新（マツダボンゴ4WD）
12月27日	三次消防署吉舎出張所、甲奴出張所の救急車を更新（2B型、ニッサン4WD）
【平成2年】	
3月14日	三次消防署に訓練塔建設
5月16日	消防本部の指揮広報車を更新（マツダファミリア4WD）
9月13日	日本防火協会から防火広報車（いすゞファーゴ）を備北地区消防組合幼少年婦人防火委員会に寄贈を受ける
10月26日	東城消防署の指揮広報車を更新（マツダボンゴ4WD）
12月18日	三次消防署三和出張所の救急車を更新（2B型、トヨタ4WD）
【平成3年】	
2月28日	東城消防署のポンプ車を更新（CD-I型、三菱4WD）
3月28日	庄原消防署に訓練塔建設
4月1日	消防本部、消防署欠員補充のため職員4人採用（職員数172人）
7月23日	三次消防署の指揮広報車を更新（マツダボンゴ4WD）
9月9日	広島県同栄社共済農業協同組合連合会から救急車（2B型、ニッサンキャラバン4WD）の寄贈を受け東城消防署に配置
12月3日	東城消防署に大型油圧救助器具を導入
12月24日	三次消防署のポンプ車を更新（CD-I型、いすゞ4WD）
【平成4年】	
3月9日	庄原消防署に救助工作車（I型、いすゞ4WD）配置
4月1日	消防本部、消防署欠員補充のため職員4人採用（職員数173人）
5月	消防本部に、各種事務能力の向上を図るため、パーソナルコンピュータ（NEC、PC-9801FA）を導入
6月10日	消防本部の指揮広報車を更新（マツダカペラカーゴ4WD）
10月19日	庄原消防署高野出張所の救急車を更新（2B型、トヨタ4WD）

- 11月27日 東城消防署の小型動力ポンプ積載車を更新（ニッサンアトラス4WD）
- 12月 三次市，庄原市，東城町，双三郡君田村・布野村・作木村・吉舎町・三良坂町・三和町，比婆郡西城町・高野町・比和町・口和町，甲奴郡甲奴町・総領町のそれぞれの議会は，備北地区消防組合の規約の変更をし，従来の消防に関する事務にふると市町村圏に関する事務を加え，名称を備北地区消防広域行政組合と議決した
- 【平成5年】
- 2月1日 備北地区消防組合同規約変更許可（広島県知事）  
 〃 備北地区消防広域行政組合と名称変更する
- 2月15日 備北地区消防組合設立10周年並びに備北地区消防広域行政組合発足記念式典を開催
- 4月1日 備北地区消防広域行政組合同職員定数条例改正（職員定数「175人」から「201人」とする）  
 〃 消防本部，消防署の事務増による要員確保のため，職員10人採用（職員数182人）
- 7月26日 三次消防署の資機材搬送車を更新（マツダボンゴブローニー4WD）
- 12月20日 三次消防署作木出張所，庄原消防署西城出張所の救急車を更新（2B型，ニッサンホームー4WD）
- 【平成6年】
- 2月17日 三次消防署の救急車を更新（2B型，ニッサンキャラバン）
- 3月30日 東城消防署に救助工作車（I型，いすゞ4WD）配置
- 4月1日 消防本部，消防署の事務増による要員確保のため，職員10人採用（職員数192人）
- 8月25日 第23回全国消防救助技術大会「斜めブリッジ救助の部」出場（京都市）
- 12月20日 庄原消防署及び三次消防署口和出張所の救急車を更新（2B型，トヨタ4WD）
- 【平成7年】
- 1月17日 阪神・淡路大震災に伴う応援出動
- 4月1日 消防本部，消防署の事務増による要員確保のため，職員8人採用（職員数200人）
- 5月24日 救急救命士，第1号誕生
- 8月25日 第24回全国消防救助技術大会「ロープ応用登はんの部」出場（北九州市）
- 【平成8年】
- 2月7日 東城消防署の水槽付消防ポンプ自動車を更新（水I-A型，三菱フソー）
- 2月27日 三次消防署に高規格救急車（トヨタハイメディック4WD）配置
- 3月22日 庄原消防署に25mはしご付消防ポンプ自動車（日野）配置
- 3月27日 庄原消防署はしご付消防ポンプ自動車導入に伴う庁舎増築竣工
- 4月1日 備北地区消防広域行政組合同職員定数条例改正（職員定数「201人」から「210人」とする）  
 〃 三次消防署，救急救命士業務開始
- 8月28日 当消防組合初の総合防災訓練実施
- 10月1日 消防職員委員会設置
- 【平成9年】
- 2月19日 三次消防署の化学消防車を更新（日野）
- 2月21日 庄原消防署に高規格救急車（トヨタハイメディック4WD）配置
- 2月27日 庄原消防署西城出張所の消防ポンプ自動車を更新（MST-I型，日野4WD）
- 2月28日 三次消防署吉舎出張所の消防ポンプ自動車を更新（MST-I型，日野4WD）
- 3月27日 消防本部通信指令棟竣工
- 4月1日 消防本部，消防署の事務増による要員確保のため，職員5人採用（職員数205人）  
 〃 庄原消防署，救急救命士業務開始
- 6月12日 第20回全国消防職員意見発表会出場
- 【平成10年】
- 2月5日 東城消防署に高規格救急車（いすゞスーパーメディック4WD）配置
- 2月26日 三次消防署作木出張所，庄原消防署高野出張所の消防ポンプ自動車を更新（MST-I型，

## 概 況

	日野 4 WD)
3月1日	東城消防署, 救急救命士業務開始
3月9日	三次消防署吉舎出張所に高規格救急車 (いすゞスーパーメディック 4 WD) 配置
3月16日	三次消防署吉舎出張所, 救急救命士業務開始
3月25日	消防緊急通信指令施設完成
4月1日	消防本部通信指令課新設
ク	職員の欠員補充のため 3 人採用 (職員207人)
5月1日	消防緊急通信指令施設運用開始
6月5日	第21回全国消防職員意見発表会出場
11月9日	携帯電話から119番通報受付開始
【平成11年】	
2月25日	三次消防署三和出張所・口和出張所・甲奴出張所の消防ポンプ自動車を更新 (CD-I 型 いすゞ 4 WD)
ク	消防本部の指揮車を更新 (マツダプロシート)
4月1日	職員の欠員補充のため 6 人採用 (210人)
ク	緊急通報システム事業運用開始
ク	言語及び聴覚障害者等からの福祉ファクシミリ119番通報受付開始
9月3日	日本損害保険協会から消防ポンプ自動車 (CD-I 型, 三菱 4 WD) の寄贈を受け, 庄原消防署に配置
12月6日	三次消防署甲奴出張所に高規格救急車 (トヨタハイメディック 4 WD) 配置
【平成12年】	
1月19日	三次消防署の消防ポンプ自動車を更新 (CD-I 型, 三菱 4 WD)
3月31日	鳥取県西部広域行政管理組合消防局と消防相互応援協定を締結
5月29日	三次消防署三和出張所に高規格救急車 (ニッサンパラメディック 4 WD) 配置
7月28日	東城消防署の指揮広報車を更新 (マツダフレンジィ 4 WD)
8月23日	備北地区総合防災訓練
【平成13年】	
1月31日	三次消防署吉舎出張所・三和出張所・甲奴出張所に事務連絡車 (マツダスクラム 4 WD) 配置
2月28日	東城消防署無線中継局整備
4月1日	職員の欠員補充のため 3 人採用 (209人)
5月17日	三次消防署作木出張所, 庄原消防署高野出張所に事務連絡車 (マツダスクラム 4 WD) 配置
6月18日	三次消防署の指揮広報車を更新 (マツダフレンジィ 4 WD)
12月12日	庄原消防署高野出張所に高規格救急車 (ニッサンパラメディック 4 WD) 配置
【平成14年】	
5月21日	三次消防署口和出張所, 庄原消防署西城出張所に事務連絡車 (マツダスクラム 4 WD) 配置
12月19日	三次消防署作木出張所に高規格救急車 (トヨタハイメディック 4 WD) 配置
【平成15年】	
4月1日	職員の欠員補充のため 7 人採用 (208人) 女性消防吏員誕生
5月12日	備北地区消防広域行政組合格約変更許可 (広島県知事)
ク	副管理者に三次市助役が加わる (副管理者15人)
9月1日	広島県総合防災訓練
12月16日	三次消防署口和出張所に高規格救急車 (トヨタハイメディック 4 WD) 配置
【平成16年】	
3月	庄原市, 西城町, 東城町, 口和町, 高野町, 比和町, 総領町のそれぞれの議会は, 構成市町村合併に伴い, 「三次市, 君田村, 布野村, 作木村, 吉舎町, 三良坂町, 三和町, 甲奴町」



- が脱退し、新に「三次市」として加入する備北地区消防広域行政組合同規約の変更を議決した  
 備北地区消防広域行政組合同規約変更許可（広島県知事）  
 三次市，君田村，布野村，作木村，吉舎町，三良坂町，三和町，甲奴町が合併，新「三次市」として加入し2市6町で組織する（副管理者8人）  
 〃 職員の欠員補充のため5人採用（職員数210人）  
 8月26日 第33回全国消防救助技術大会「斜めブリッジ救助の部」出場（兵庫県三木市）  
 【平成17年】  
 3月 三次市，庄原市，西城町，東城町，口和町，高野町，比和町，総領町のそれぞれの議会は，「庄原市，西城町，東城町，口和町，高野町，比和町，総領町」の合併に伴い，構成団体が減少する備北地区消防広域行政組合同規約の変更を議決した  
 3月28日 庄原消防署の化学消防ポンプ自動車を更新（日野）  
 3月30日 備北地区消防広域行政組合同規約変更許可（広島県知事）  
 〃 庄原消防署西城出張所に高規格救急車（トヨタハイメディック4WD）配置  
 3月31日 組合は，三次市・庄原市の2市で組織する（副管理者2人，組合議員16人）  
 4月1日 職員の欠員補充のため5人採用（職員数210人）  
 6月 気管挿管認定救命士運用開始  
 9月29日 備北地区消防広域行政組合同規約変更許可（広島県知事）[火薬類及び高圧ガスの設置許可等に係る県からの権限移譲]  
 10月13日 消防本部の指揮広報車を更新（マツダファミリア4WD）  
 12月9日 三次消防署に高規格救急車（トヨタハイメディック4WD）配置  
 【平成18年】  
 3月31日 備北地区消防広域行政組合同規約変更許可（広島県知事）[収入役（三次市収入役）の用語等の変更]  
 4月1日 職員の欠員補充のため9人採用（職員数211人）  
 6月 薬剤投与認定救命士運用開始  
 8月24日 第35回全国消防救助技術大会「はしご登はんの部」出場（札幌市）  
 【平成19年】  
 3月9日 庄原消防署に高規格救急車（トヨタハイメディック4WD）配置  
 3月27日 三次消防署に災害対応特殊消防ポンプ自動車（日野）配置  
 3月29日 東城消防署に消防ポンプ自動車（日野）配置  
 3月 三次市・庄原市両市議会は，ふるさと市町村圏に関する事務を廃止し，備北地区消防組合に名称変更する備北地区消防広域行政組合同規約の変更を議決した  
 3月29日 備北地区消防広域行政組合同規約変更許可（広島県知事）  
 4月1日 備北地区消防組合と名称変更する  
 〃 職員の欠員補充のため5人採用（職員数211人）  
 7月20日 消防本部の指揮広報車を更新（マツダプレマシー4WD）  
 【平成20年】  
 4月1日 職員の欠員補充のため6人採用（職員数210人）  
 10月21日 平成20年度総合防災訓練  
 11月20日 東城消防署に高規格救急車（トヨタハイメディック4WD）配置  
 【平成21年】  
 2月25日 三次消防署の救助工作車を更新（日野）  
 3月27日 備北地区消防組合同規約変更許可（広島県知事）[消防組合を構成する三次市の機構改革に伴なう条文の変更]  
 4月1日 職員の欠員補充のため4人採用（職員数211人）  
 8月20日 第38回全国消防救助技術大会「はしご登はんの部」出場（横浜市）

## 概況

- 11月30日 三次消防署吉舎出張所の高規格救急車を更新（トヨタハイメディック4WD）  
【平成22年】
- 2月2日 三次消防署の30mはしご付消防自動車を更新（日野）  
4月1日 職員の欠員補充のため6人採用（職員数211人）  
7月16日 庄原市ゲリラ豪雨災害  
10月28日 三次消防署の資機材搬送車を更新（マツダタイタン4WD）  
11月28日 組合消防設立40周年記念式典を開催  
【平成23年】
- 3月12日 東日本大震災に伴う緊急消防援助隊派遣（宮城県名取市，延べ70人）  
4月1日 職員の欠員補充のため5人採用（職員数210人）  
7月4日 消防本部に予防査察車（マツダプレマシー）を配置  
8月1日 高機能消防指令センター運用開始  
9月9日 全国共済農業協同組合連合会広島県本部から高規格救急自動車（トヨタハイメディック4WD）の寄贈を受け三次消防署甲奴出張所に配置  
【平成24年】
- 4月1日 職員の欠員補充のため14人採用（職員数211人）  
【平成25年】
- 1月31日 三次消防署吉舎出張所に消防ポンプ自動車を更新（日野）  
3月11日 庄原消防署に救助工作車を更新（日野）  
4月1日 職員の欠員補充のため4人採用（職員数209人）  
7月1日 消防本部の公用車を更新（マツダビアンテ）  
7月4日 三次消防署吉舎事務連絡車・三和事務連絡車・甲奴事務連絡車を更新（マツダスクラムバン）  
9月3日 庄原消防署の指揮広報車を更新（マツダビアンテ）  
9月26日 消防救急デジタル無線設備整備（共通波）  
10月15日 庄原消防署高野出張所の高規格救急車を更新（トヨタハイメディック4WD）  
【平成26年】
- 2月4日 庄原消防署西城出張所の消防ポンプ自動車を更新（日野）  
4月1日 職員の欠員補充のため10人採用（職員数209人）  
6月17日 庄原消防署高野出張所の事務連絡車を更新（マツダスクラムバン）  
7月10日 東城消防署の指揮広報車を更新（マツダビアンテ）  
8月20日 広島市豪雨災害に伴う広島県内広域消防相互応援活動による職員派遣（延べ102人）  
10月9日 三次消防署口和出張所の消防ポンプ自動車を更新（日野）  
【平成27年】
- 1月23日 三次消防署三和出張所の高規格救急車を更新（トヨタハイメディック4WD）  
3月27日 消防救急デジタル無線設備整備（活動波）  
4月1日 職員の欠員補充のため10人採用（職員数208人）  
ク 消防救急デジタル無線システムの運用開始  
5月23日 第38回全国消防職員意見発表会出場  
5月27日 三次消防署作木出張所，口和出張所及び庄原消防署西城出張所の事務連絡車を更新（マツダスクラムバン）  
7月 心肺機能停止前の重度傷病者に対する静脈路確保及び輸液，血糖測定並びに低血糖発作症例へのブドウ糖溶液の投与の運用開始  
10月30日 三次消防署及び三次消防署作木出張所の高規格救急車を更新（トヨタハイメディック4WD）  
【平成28年】
- 4月1日 職員の欠員補充のため16人採用（職員数211人）

8月24日	第45回全国消防救助技術大会「ロープブリッジ救出の部」出場 (松山市)
9月27日	庄原消防署に災害対応特殊消防ポンプ自動車(日野)配置
11月15日	三次消防署の化学消防ポンプ自動車を更新(Ⅱ型, 日野)
【平成29年】	
2月27日	消防救急無線アナログ施設撤去(管内全域)
4月1日	職員の欠員補充のため5人採用(職員数209人)
6月30日	三次消防署の指揮広報車を更新(マツダ ボンゴバン)
7月6日	九州北部豪雨災害に伴う緊急消防援助隊派遣(福岡県朝倉市及び東峰村, 延べ44人)
10月1日	平成29年度広島県総合防災訓練(三次市)
12月18日	庄原消防署高野出張所の消防ポンプ自動車を更新(日野)
【平成30年】	
4月1日	職員の欠員補充のため11人採用(職員数211人)
7月6日 ～7日	広島県内各地で集中豪雨により大規模災害が発生(平成30年7月豪雨)
9日	平成30年7月豪雨災害に伴う広島県内広域消防相互応援活動による職員派遣(安芸郡坂町 小屋浦延べ154人)
9月12日	三次消防署の消防ポンプ自動車を更新(日野)
9月20日	三次消防署作木出張所の消防ポンプ自動車を更新(日野)
10月24日	三次消防署口和出張所の高規格救急車を更新(トヨタハイメディック4WD)
12月13日	三次消防署甲奴出張所新庁舎竣工(三次市甲奴町西野40番地1)
【平成31年】	
2月1日	三次消防署甲奴出張所新庁舎にて業務開始
4月1日	職員の欠員補充のため12人採用(職員数211人)
【令和元年】	
5月1日	元号, 令和となる
7月1日	東城町商工会から東城消防署の資機材搬送車(いすゞ)の寄贈を受け, 運用開始
9月3日	無人航空機2機を導入
11月28日	日本損害保険協会から高規格救急車(車体)の寄贈を受け, 庄原消防署西城出張所の高規格救急車を更新(トヨタハイメディック4WD)
12月21日	庄原消防署資機材搬送車を更新(いすゞ)
【令和2年】	
1月27日	東城消防署水槽付き消防ポンプ自動車を更新(日野)
4月1日	職員の欠員補充のため7人採用(職員数210人)
10月27日	備北地区消防組合創立50周年記念式典を開催
11月1日	庄原消防署のはしご車を13mブーム付き多目的消防自動車に更新(日野)
12月11日	三次消防署の高規格救急車を更新(トヨタハイメディック4WD)
【令和3年】	
4月1日	職員の欠員補充のため7名採用(職員数212人)
9月17日	三次消防署甲奴出張所の消防ポンプ自動車を更新(日野)
10月27日	消防本部の指揮広報車を更新(三菱デリカ4WD)
11月6日 ～7日	中国・四国ブロック緊急消防援助隊合同訓練を開催
11月19日	庄原消防署, 東城消防署の高規格救急車を更新(トヨタハイメディック4WD)

# 総務編

組 織 …………… 1 本部 3 署 7 出張所  
職 員 数 …………… 212 人  
令和 4 年度当初予算額 …………… 1,911,349 千円



叙勲 受章伝達式

(令和 4 年 6 月)

# 備北地区消防組合(消防本部・消防署)の組織図

(令和4年4月1日現在)

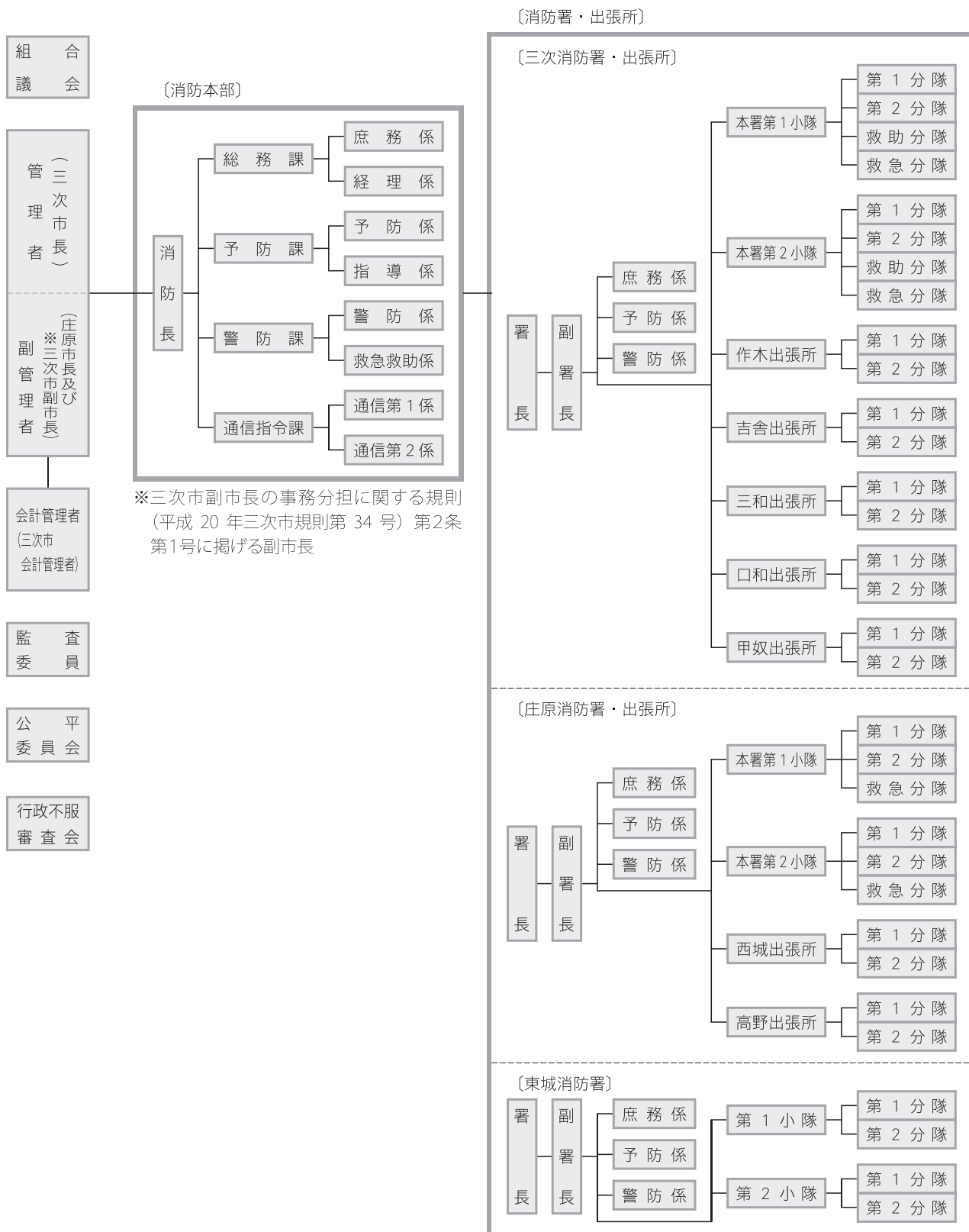



主な事務分掌

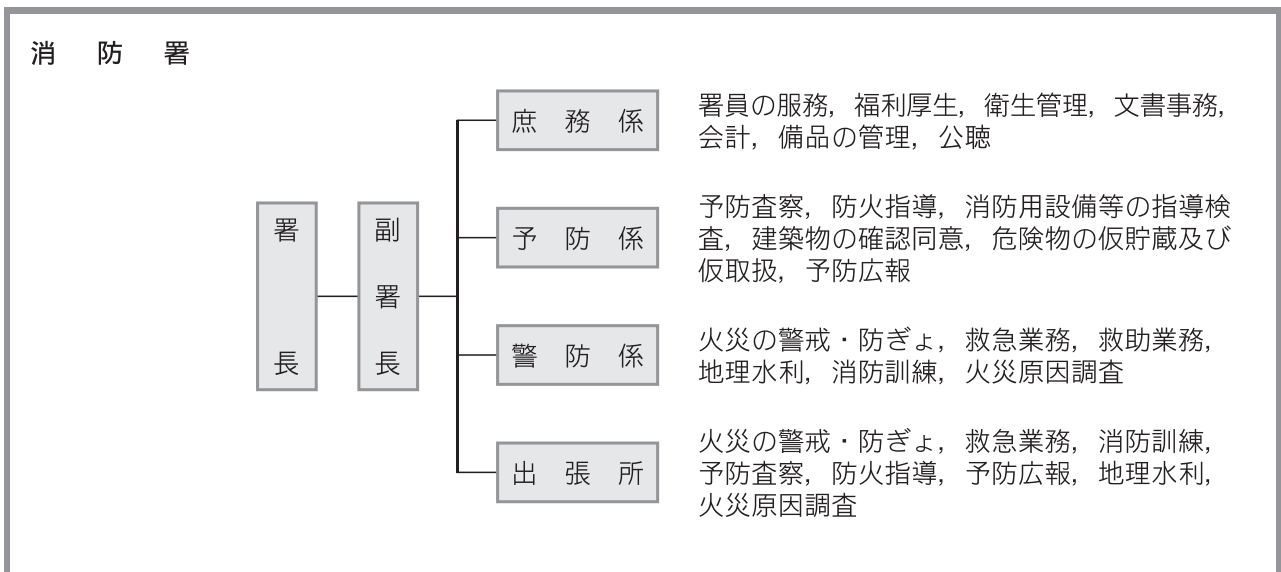
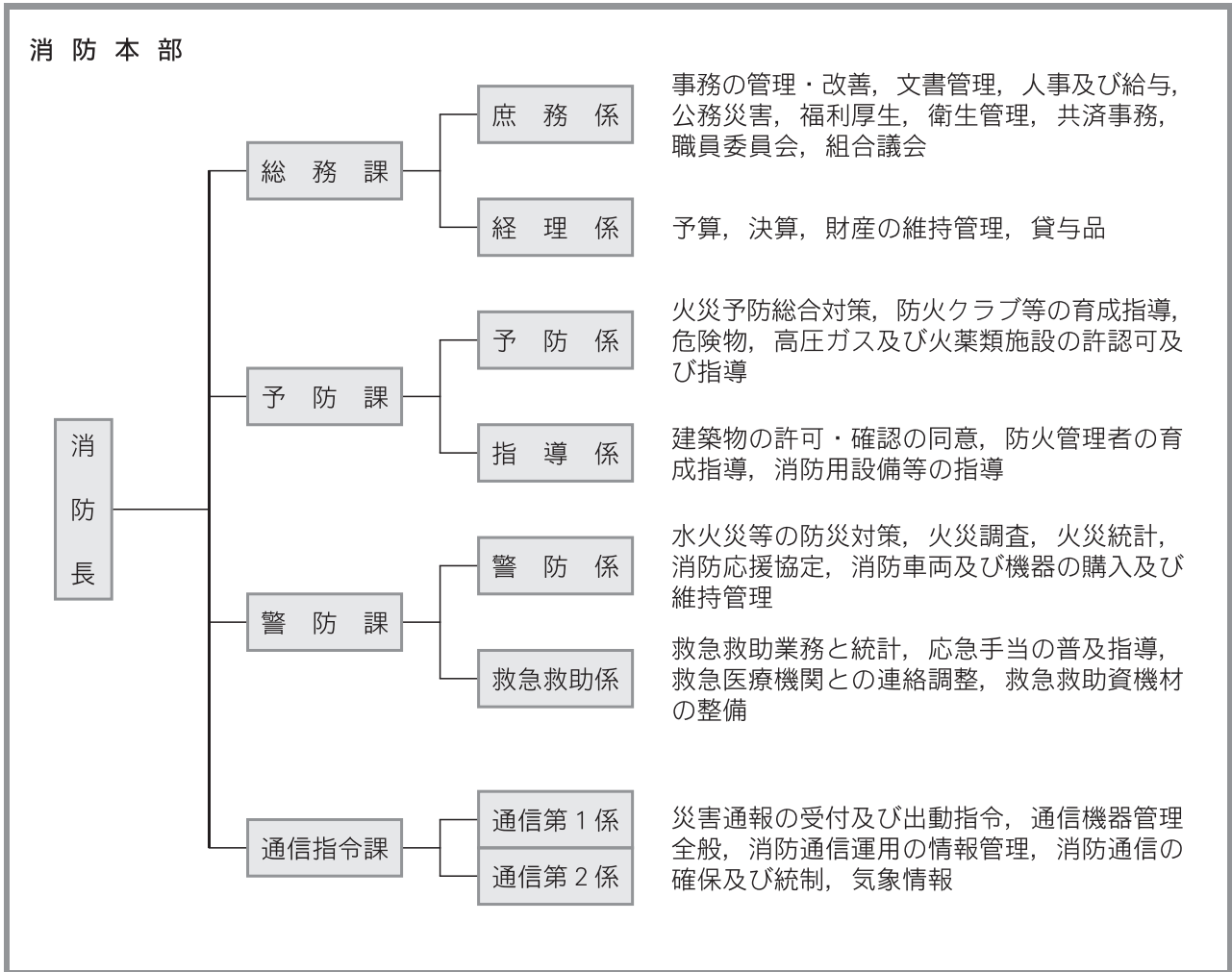

歴代管理者・議会議長・消防長

管 理 者

歴代	氏 名	在職年数	在 職 期 間	備 考
初	紙 屋 義 孝	4年 8ヶ月	昭 45. 10. 1 ~ 昭 50. 6. 12	
2	平 川 昌 三	7年 4ヶ月	昭 50. 8. 1 ~ 昭 57. 11. 25	
3	田 辺 昇 三	4年 0ヶ月	昭 57. 12. 19 ~ 昭 61. 12. 18	
4	福 岡 義 登	14年 4ヶ月	昭 61. 12. 19 ~ 平 13. 3. 25	
5	吉 岡 広小路	6年11ヶ月	平 13. 5. 14 ~ 平 20. 4. 17	
6	村 井 政 也	2年11ヶ月	平 20. 4. 18 ~ 平 23. 4. 18	
7	増 田 和 俊	8年 0ヶ月	平 23. 4. 24 ~ 平 31. 4. 25	
8	福 岡 誠 志		平 31. 4. 26 ~	現職

組合議会議長

歴代	氏 名	在職年数	在 職 期 間	備 考
初	杉 原 茂 文	8ヶ月	昭 45. 10. ~ 昭 46. 5.	
2	立 花 篤 男	4年 0ヶ月	昭 46. 5. ~ 昭 50. 5.	
3	前 岡 怜	8年 0ヶ月	昭 50. 5. ~ 昭 58. 5.	
4	貢 逸 登	4年 0ヶ月	昭 58. 5. ~ 昭 62. 5.	
5	鳥 谷 行 雄	3年10ヶ月	昭 62. 6. ~ 平 3. 3.	
6	林 正 勝 美	6年 1ヶ月	平 3. 7. ~ 平 9. 7.	
7	林 保 武	11ヶ月	平 9. 7. ~ 平 10. 5.	
8	中 下 悦 持	9ヶ月	平 10. 8. ~ 平 11. 4.	
9	杉 原 秀 明	1年10ヶ月	平 11. 7. ~ 平 13. 4.	
10	野 崎 幸 雄	8ヶ月	平 13. 8. ~ 平 14. 5.	
11	村 井 政 也	1年 8ヶ月	平 14. 7. ~ 平 16. 3.	
12	竹 岡 律 男	3年10ヶ月	平 16. 6. ~ 平 20. 4.	
13	佐々木 信 行	10ヶ月	平 20. 6. ~ 平 21. 4.	
14	伊 達 亮 詞	2年 1ヶ月	平 21. 6. ~ 平 23. 7.	
15	西 村 和 正	1年 9ヶ月	平 23. 7. ~ 平 25. 4.	
16	大 森 俊 和	2年 1ヶ月	平 25. 5. ~ 平 27. 6.	
17	林 高 正	1年10ヶ月	平 27. 6. ~ 平 29. 4.	
18	杉 原 利 明	1年11ヶ月	平 29. 6. ~ 令 1. 5.	
19	徳 永 泰 臣	2年 0ヶ月	令 1. 5. ~ 令 3. 5.	
20	弓 掛 元		令 3. 5. ~	現職

消 防 長

歴代	氏 名	在職年数	在 職 期 間	備 考
初	黒 瀬 幸	2年 6ヶ月	昭 45. 10. 1 ~ 昭 48. 3. 31	
2	飯 田 悟	2年 0ヶ月	昭 48. 4. 1 ~ 昭 50. 4. 1	
3	光 久 要	3年 0ヶ月	昭 50. 10. 1 ~ 昭 53. 9. 30	
4	大 坪 義 和	7年 8ヶ月	昭 53. 10. 1 ~ 昭 61. 6. 1	
5	小 林 成 吉	4年10ヶ月	昭 61. 6. 1 ~ 平 3. 3. 31	
6	柏 矢 訓 明	7年10ヶ月	平 3. 4. 1 ~ 平 11. 1. 31	
7	畠 上 耕 治	1年 2ヶ月	平 11. 2. 1 ~ 平 12. 3. 31	
8	箕 田 英 紀	1年 0ヶ月	平 12. 4. 1 ~ 平 13. 3. 31	
9	平 尾 敏 之	2年 0ヶ月	平 13. 4. 1 ~ 平 15. 3. 31	
10	望 溪 昌 義	3年 0ヶ月	平 15. 4. 1 ~ 平 18. 3. 31	
11	関 徳 龍 昭	4年 0ヶ月	平 18. 4. 1 ~ 平 22. 3. 31	
12	新 川 康 正	3年 0ヶ月	平 22. 4. 1 ~ 平 25. 3. 31	
13	戸 田 歳 孝	4年 0ヶ月	平 25. 4. 1 ~ 平 29. 3. 31	
14	久保井 正 司	4年 0ヶ月	平 29. 4. 1 ~ 令 3. 3. 31	
15	野 崎 浩 昭	1年 0ヶ月	令 3. 4. 1 ~ 令 4. 3. 31	
16	谷 川 真 澄		令 4. 4. 1 ~	現職

総務

消 防 予 算

令和4年度一般会計当初予算額

(歳入)

(単位：千円)

款	項	令和4年度	令和3年度	比 較
分担金及び負担金		1,892,892	1,979,404	△ 86,512
	分 担 金	1,883,523	1,969,720	△ 86,197
	負 担 金	9,369	9,684	△ 315
使用料及び手数料		1,810	1,810	0
	手 数 料	1,810	1,810	0
県 支 出 金		7,508	7,371	137
	県 支 出 金	7,508	7,371	137
財 産 収 入		1,765	1,809	△ 44
	財 産 運 用 収 入	1,765	1,809	△ 44
繰 越 金		1	1	0
	繰 越 金	1	1	0
諸 収 入		7,373	227	7,146
	雑 入	7,373	227	7,146
繰 入 金		0	44,000	△ 44,000
	基 金 繰 入 金	0	44,000	△ 44,000
歳 入 合 計		1,911,349	2,034,622	△ 123,273

(歳出)

(単位：千円)

款	項	令和4年度	令和3年度	比 較
議 会 費		1,314	1,314	0
	議 会 費	1,314	1,314	0
総 務 費		465,638	594,050	△ 128,412
	総 務 管 理 費	465,465	593,877	△ 128,412
	監 査 委 員 費	173	173	0
消 防 費		1,443,797	1,432,570	11,227
	消 防 費	1,443,797	1,432,570	11,227
公 債 費		100	6,188	△ 6,088
	公 債 費	100	6,188	△ 6,088
予 備 費		500	500	0
	予 備 費	500	500	0
歳 出 合 計		1,911,349	2,034,622	△ 123,273

(△はマイナス)



# 消 防 職 員

(1) 定数と実員

令和4年4月1日現在

階級 区別	計	正 監	監	司 令 長	司 令	司 令 補	士 長	副 士 長	士	事務職員
定数	210	階級別定員なし								
実員	212	1		6	17	46	74	22	45	1

(2) 職員の配置状況

令和4年4月1日現在

所 属	階 級	計	正 監	監	司 令 長	司 令	司 令 補	士 長	副 士 長	士	事務職員	再任用の内訳	
												フルタイム	短時間
消 防 本 部	消 防 長	1	1										
	総 務 課	課 長	7									1	
		課長補佐				1							
		庶務係				1	1	1					
		経理係				1		1					
	予 防 課	課 長	7			1							
		予防係				1		2					
		指導係					2	1					
	警 防 課	課 長	5			1							1
		警防係				1		1					
		救急救助係						2					
	通 信 指 令 課		11			1	2	2	6				2
	広島県消防学校派遣		1					1					
広島県防災航空隊		1						1					
三次消防署 本 署		49			1	3	8	18	5	14		1	1
作木出張所		10					3	3	2	2			
吉舎出張所		10					3	4		3			
三和出張所		10					3	3	1	3			
口和出張所		10				1	2	3	1	3			
甲奴出張所		10					3	3	1	3			
庄原消防署 本 署		35			1	3	6	12	4	9		1	
西城出張所		10					3	4	1	2			
高野出張所		10					3	3	3	1			
東城消防署		25			1	3	4	8	4	5		1	
合 計		212	1		6	17	46	74	22	45	1	4	3

※再任用の階級は士長で、短時間勤務者は実員数には含めず。

総務

(3) 職員の年齢

令和4年4月1日現在

階級 年齢	正 監	監	司令長	司 令	司令補	士 長	副士長	消防士	事務 職員	合 計
18才～25才						3	5	42		50
26才～30才						11	15	3		29
31才～35才					1	33	2			36
36才～40才					9	14				23
41才～45才				2	14	5				21
46才～50才				6	16	3				25
51才～55才			1	6	3				1	11
56才～60才	1		5	3	3	5				17
61才～65才										0
合 計	1		6	17	46	74	22	45	1	212

(平均年齢 36.1才)

(4) 職員の在職年数

令和4年4月1日現在

階級 在職年数	正 監	監	司令長	司 令	司令補	士 長	副士長	消防士	事務 職員	合 計
1 年 未 満								7	1	8
1年以上～3年未満								14		14
3年以上～5年未満							8	13		21
5年以上～10年未満						17	12	11		40
10年以上～15年未満						32	1			33
15年以上～20年未満				1	15	12	1			29
20年以上～25年未満				3	4	3				10
25年以上～30年未満				5	21	5				31
30 年 以 上	1		6	8	6	5				26
合 計	1		6	17	46	74	22	45	1	212

(5) 職員研修状況

種別	目的	過去5年における人数(年度)						
		29	30	R1	R2	R3		
消防 大学 校	上級幹部科	消防に関する高度の知識・技術の修得	1	1			1	
	幹部科	消防に関する高度の知識・技術の修得						
	予防科	予防業務に関する高度の知識・技術の修得					1	
	危険物科	危険物規制に関する高度の知識・技術の修得						
	警防科	警防業務に関する高度の知識・技術の修得			1			
	救急科	救急業務に関する高度の知識・能力の修得						
	救助科	救助業務に関する高度の知識・技術の修得		1				
	火災調査科	火災調査業務に関する高度の知識・技術の修得	1					
広島 県 消防 学 校	初任教育	消防に関する基礎的な知識・技術の修得	5	10	11	7	7	
	初級幹部科	初級幹部としての責務・事務管理・指導能力等に関する知識・技術の修得		2				
	中級幹部科	中級幹部としての責務・事務管理・指導能力等に関する知識・技術の修得	2		2		2	
	専 科 教 育	予防査察科	防火査察・消防同意・消防用設備等に関する知識・技術の修得		2		2	
		危険物科	危険物規制に関する知識・技術の修得	2		2		2
		警防科	各種災害事象に対する消防戦術・現場指揮に関する知識・技術の向上	2		3		
		救急科	救急隊員の資格取得・高度な応急処置等に関する知識・技術の修得	5	9	10	6	6
		救助科	救助技術に関する知識・技術の修得	2	2	2	4	4
		火災調査科	火災の原因調査に関する知識・技術の修得	2			5	
		特殊災害科	特殊物質に係る専門的知識、災害現場における適切な消防戦術の指揮技術等の修得		2			2
	特 別 教 育	救急救命士教育	救急救命士として知識・技術の向上、指導者として教育の企画・運営能力の修得	4	4	4	4	4
		ビデオ硬性挿管用喉頭鏡講習	ビデオ硬性挿管用喉頭鏡を用いた気管挿管法に関する技術の修得	2	2	2		2
		J P T E C インストラクターコース	外傷病院前救護に関する知識・技術の修得					1
多数傷病者訓練 指導者養成コース		多数傷病者訓練を円滑に行うための指導者の養成	2		2			
現場指揮者教育		現場指揮者として総括指揮及び安全管理に関する知識・技術の修得		1		1		
上級救助		人命救助に関する専門的かつ高度な技術・知識の修得		1		1		
研 修 所 士	救急救命士養成	救急救命士の資格取得のため知識・技術の修得	2	3	3	3	3	
	指導救命士養成	指導救命士に必要なとされる知識・技術の修得	1	1	1	1		
	スワフトウォーターレスキュー講習	流水での水難事故に対処するための知識・技術の修得	2	2				
	潜水技術研修	潜水に関する知識や様々な環境下における対処法の修得		1		1		
	緊急車両運転研修	緊急車両運転者・指導者の養成	2	2	2	2	2	
	無人航空機操縦者研修	無人航空機の操縦者の養成			2	4	4	

(6) 職員表彰状況

令和3年度

種 別	人 数
消 防 庁 長 官	
功 労 章	
永 年 勤 続 功 労 章	2
広 島 県 知 事	
功 労 章	
優 良 消 防 職 員 表 彰	4
全 国 消 防 長 会	
消 防 特 別 功 労 表 彰	1
永 年 勤 続 功 労 者 表 彰	3
全 国 消 防 協 会	
優 良 消 防 職 員 表 彰	
全 国 消 防 長 会 中 国 支 部	
永 年 勤 続 功 労 者 表 彰	8
広 島 県 消 防 長 会	
優 良 消 防 職 員 表 彰	
消 防 長 表 彰	
勤 続 賞 4 0 年	11
勤 続 賞 3 0 年	3
勤 続 賞 2 0 年	
勤 続 賞 1 0 年	13
体 力 賞	

(7) 職員の資格・免許取得状況

令和4年4月1日現在

種別		階級									合計
		正監	監	司令長	司令	司令補	士長	副士長	消防士	事務職員	
自動車運転免許	大型			4	16	40	48	10	14		132
	中型					1	19	11	10		41
	中型（8t未満）	1		2	1	5	7			1	17
	準中型							1	14		15
	準中型（5t未満）										
	普通								7		7
救急関係資格	救急救命士	救急救命士				5	18	25	6	2	56
		ブドウ糖溶液投与及び心肺停止前静脈路確保認定				5	18	21	4	1	49
		薬剤投与認定				5	18	21	4	1	49
		気管挿管認定				3	13	5			21
	救急課程			6	14	45	64	20	35		184
	応急手当指導員	1		6	17	46	74	22	37		203
救助関係資格	救助課程	1		4	15	28	29	3	1		81
	潜水士	1		4	14	41	66	17	20		163
	小型船舶操縦士			2	4	13	12	1	1		33
	玉掛け技能			1	8	26	45	4	6		90
	小型移動式クレーン			1	9	27	38	4	3		82
	酸素欠乏・硫化水素危険作業主任者				2	5	9		1		17
資格予防技術者	設備			2	6	15	19	1			43
	査察			1	6	18	37	4	1		67
	危険物			1	6	11	24	1			43
危険物取扱者甲				2	2	2				6	
危険物取扱者乙			1	9	21	36	3	6		76	
消防設備士甲				1	3	5				9	
消防設備士乙			2	3	7	16	1	1		30	
第1級陸上特殊無線技士			2	2	4	1				9	
第2級陸上特殊無線技士			4	5	20	33	13	21		96	
火薬類取扱者				1		2				3	
毒劇物取扱者					2	2	1			5	
足場組立等特別教育				4	11	9	1	1		26	
衛生管理者			1							1	
無人航空機操縦者					1	5	4	1		11	

## 令和3年度の主要行事

4月	<p>定期人事異動            広島県消防長会意見発表会            幼少年女性防火委員会</p>
5月	<p>備北地区危険物安全協会理事会・総会            備北地区消防組合議会臨時会            備北地区消防救助技術大会</p>
6月	<p>危険物安全週間</p>
7月	<p>消防職員研究発表会</p>
8月	<p>消防職員委員会</p>
10月	<p>人事異動            甲種防火管理再講習</p>
11月	<p>秋季火災予防運動            危険物取扱者保安講習（前期）            中国・四国ブロック緊急消防援助隊合同訓練</p>
12月	<p>備北地区消防組合議会定例会            大型店舗特別視察・年末警戒</p>
3月	<p>春季火災予防運動            職員意見発表会            備北地区消防組合議会定例会            危険物取扱者保安講習（後期）</p>

# 予防編

防火対象物数 ..... 4,134 施設

危険物施設数 ..... 482 施設

「お出かけは マスク戸締り 火の用心」

令和4年度全国統一防火標語



第2回幼年消防クラブ消防写生大会（こうぬ保育所幼年消防クラブ）

# 防 火 対 象 物 数

(令和4年3月31日現在)

政令区分	用途別	市 別										庄							
		合 計	三 次 市	三 次	君 田	布 野	作 木	吉 舎	三 良 坂	三 和	甲 奴	庄 原 市	庄 原	東 城	西 城	口 和	高 野	比 和	総 領
1	イ 映画館・観覧場	9	7	5			1		1			2	2						
	ロ 公会堂・集会場	112	58	25	2	3	3	5	5	7	8	54	15	10	5	9	6	1	8
2	イ キャバレー・カフェー	1	1	1															
	ロ 遊技場・ダンスホール	7	4	4								3	1	2					
	ハ 風俗営業等																		
	ニ カラオケボックス・漫画喫茶	2	1	1								1	1						
3	イ 待合・料理店																		
	ロ 飲食店	78	52	45	1	2		1	1	1	1	26	12	6	3	1	1	1	2
4	百貨店・マーケット・店舗	146	103	90	1	3		4	2	2	1	43	25	15	1	1	1		
5	イ 旅館・ホテル・宿泊所	161	67	36	8		9	5	5	1	3	94	24	19	19	2	21	7	2
	ロ 寄宿舍・下宿・共同住宅	610	407	372	2		1	13	8	7	4	203	156	36	6	3	1	1	
6	イ 病院・診療所	60	38	30	1	1		1	2	1	2	22	12	7	1	1	1		
	ロ 特別養護老人ホーム等	68	33	19	2	1	1	2	2	2	4	35	19	8	2	1	1	1	3
	ハ 老人デイサービスセンター等	123	72	42	6	3	2	3	2	8	6	51	22	12	3	5	2	2	5
	ニ 幼稚園・特別支援学校	7	4	4								3	3						
7	小・中・高・大学校・専門学校	179	97	60	4	5	2	12	3	6	5	82	40	14	8	7	2	7	4
8	図書館・博物館	22	11	3	2	2		1	2	1		11	4	2	3	2			
9	イ 特殊浴場																		
	ロ 公衆浴場	7	2		1						1	5		2	2		1		
10	車両の停車場	2	2	2															
11	神社・寺院・教会	35	27	19				1	1	4	2	8	4	3			1		
12	イ 工場・作業場	739	415	227	12	11	10	51	37	36	31	324	167	87	19	14	15	12	10
	ロ 映画スタジオ・テレビスタジオ																		
13	イ 車庫・駐車場	134	80	51	5	3	1	4	5	3	8	54	28	7	9	2	5	3	
	ロ 飛行機等の格納庫																		
14	倉 庫	641	373	234	6	7	5	34	43	33	11	268	147	67	14	10	17	9	4
15	前各項に該当しない事業所	634	321	186	10	23	14	6	26	35	21	313	144	87	39	18	15	5	5
16	イ 複合用途対象物のうち特定対象物	225	149	116	3	1	7	7	10	1	4	76	37	10	6	4	9	5	5
	ロ イ以外の複合用途対象物	114	77	67	1		1	1	2	4	1	37	22	6	4		2	3	
17	重要文化財	18	12	6				2	2	2		6	2	1		1	1	1	
合 計		4,134	2,413	1,645	67	65	57	153	159	154	113	1,721	887	401	144	81	102	58	48



## 防火対象物査察実施状況

(令和3年度)

政令区分	用途別	本部・署・所別												
		合計	消防本部	三次消防署	作木出張所	吉舎出張所	三和出張所	口和出張所	甲奴出張所	庄原消防署	西城出張所	高野出張所	東城消防署	
1	イ 映画館・観覧場	8	6		1	1								
	ロ 公会堂・集会場	90	18	11	4	7	6	8	5	11	4	7	9	
2	イ キャバレー・カフェー													
	ロ 遊技場・ダンスホール	5	3	2										
	ハ 風俗営業等													
	ニ カラオケボックス・漫画喫茶	1		1										
3	イ 待合・料理店													
	ロ 飲食店	57	4	32	2	2	2	1	3	3	2	3	3	
4	百貨店・マーケット・店舗	149	50	62	2	8	3	2	1	8	1	1	11	
5	イ 旅館・ホテル・宿泊所	138	14	21	9	5	1	5	3	21	16	26	17	
	ロ 寄宿舍・下宿・共同住宅	110	4	21		13	7	5	4	17	6	2	31	
6	イ 病院・診療所	51	13	13	1	3	1	2	2	9		1	6	
	ロ 特別養護老人ホーム等	67	32	9	1	2			4	14			5	
	ハ 老人デイサービスセンター等	110	36	20	2	4	6	9	7	14		2	10	
	ニ 幼稚園・特別支援学校	6	5	1										
7	小・中・高・大学校・専門学校	141		30	7	11	6	9	8	39	8	9	14	
8	図書館・博物館	15	1	2	2	1	1	2		3	3			
9	イ 特殊浴場													
	ロ 公衆浴場	7	2						1		1	1	2	
10	車両の停車場													
11	イ 神社・寺院・教会	11		3			4		2			1	1	
	ロ 工場・作業場	376	3	55	17	24	32	20	32	74	18	26	75	
12	イ 映画スタジオ・テレビスタジオ													
	ロ 車庫・駐車場	81	10	13	4	5	3	5	4	15	8	7	7	
13	イ 飛行機等の格納庫													
	ロ 倉庫	338	6	57	12	21	27	14	14	90	13	25	59	
14	前各項に該当しない事業所	311	15	34	36	2	35	21	16	53	17	19	63	
15	イ 複合用途対象物のうち特定対象物	128	42	30	6	8		5	5	11	3	12	6	
	ロ イ以外の複合用途対象物	32	2	5	1	2	4			5	4	5	4	
16	重要文化財	6		1		1	2					2		
合計		2,238	266	423	107	120	140	108	111	387	104	149	323	

## 建築物確認同意・検査事務処理状況

(令和3年度)

種 別		本部・署・所別											
		合 計	消 防 本 部	三 次 消 防 署	作 木 出 張 所	吉 舎 出 張 所	三 和 出 張 所	口 和 出 張 所	甲 奴 出 張 所	庄 原 消 防 署	西 城 出 張 所	高 野 出 張 所	東 城 消 防 署
工 事 区 分	新 築	76	3	42		6		1		17			7
	増 築	22	3	11						8			
	そ の 他	2				1				1			
用 途 区 分	特 定 防 火 対 象 物	12	6	3		1				2			
	非 特 定 防 火 対 象 物	45		25		2		1		13			4
	一 般 住 宅 等	43		25		4				11			3
指 導 件 数		44	4	26		2		1		6			5
消防用設備等検査済証交付件数		91	44	15	1	3		3		18	1	2	4
防火対象物使用開始検査件数		203	40	64	8	8	8	10	1	38	4	4	18

## 防 火 指 導 状 況

(令和3年度)

種 別		署・所別										
		合 計	三 次 消 防 署	作 木 出 張 所	吉 舎 出 張 所	三 和 出 張 所	口 和 出 張 所	甲 奴 出 張 所	庄 原 消 防 署	西 城 出 張 所	高 野 出 張 所	東 城 消 防 署
想 定 訓 練	回 数	27	8	1	2	4	2	4	2	1	2	1
	参加人員	1,012	101	23	157	90	97	151	321	17	35	20
消 防 訓 練 指 導	回 数	177	40	7	11	12	12	12	39	4	18	22
	参加人員	9,406	2,509	209	758	369	494	443	2,916	343	394	971
防 火 教 室 等	地 域	回 数	2		1						1	
		参加人員	40		25						15	
	自 主 防 災 組 織	回 数	0									
		参加人員	0									
	事 業 所	回 数	11	1		1	1	1		5		2
		参加人員	262	30		14	46	4		127		41
そ の 他	回 数	3				1	1				1	
	参加人員	133				95	28				10	
そ の 他 の 防 火 指 導	回 数	2	2									
	参加人員	196	196									

※ 「その他の防火指導」とは、地域行事への参加等

〔甲種防火対象物〕 防火管理者選任状況等

政令区分	用途別	区分	甲種防火対象物数															
			合計	三次消防署									庄原消防署			東城消防署		
				三 次	君 田	布 野	作 木	吉 舎	三 良 坂	三 和	口 和	甲 奴	総 領	庄 原	西 城		高 野	比 和
1	イ	映画館・観覧場	5	2					1					2				
	ロ	公会堂・集会場	60	18	1	2		2	4	3	2	3	2	13	3	1		6
2	イ	キャバレー・カフェー	1	1														
	ロ	遊技場・ダンスホール	5	2										1				2
	ハ	風俗営業等																
3	イ	待合・料理店																
	ロ	飲食店	26	13						1				7	2	1		2
4		百貨店・マーケット・店舗	72	43		1		1	1	1				16				9
5	イ	旅館・ホテル・宿泊所	28	11			1			1			1	3	4		1	6
	ロ	寄宿舎・下宿・共同住宅	33	18				2	1	2				8				2
6	イ	病院・診療所	19	10	1			1	1					4				2
	ロ	特別養護老人ホーム等	38	15	1	1		2	2			3	1	10		1	1	1
	ハ	老人デイサービスセンター等	51	17	1	2	1	2	1	3	1	3	1	13	2	1	1	2
ニ	幼稚園・特別支援学校	3	1											2				
7		小・中・高・大学校・各種学校	57	19	2	2	2	3	1	2	2	2	1	11	3	2	1	4
8		図書館・博物館	8	2		1		1			1			1				2
9	イ	特殊浴場																
	ロ	公衆浴場	2									1						1
10		車両の停車場																
11		神社・寺院・教会	11	6								1		1		1		2
12	イ	工場・作業場	24	14				1	1	1				4				3
	ロ	映画スタジオ・テレビスタジオ																
13	イ	車庫・駐車場																
	ロ	飛行機等の格納庫																
14		倉庫	2	2														
15		前各項に該当しない事業場	65	25	1	1	1	1	3	4		2	1	11	5	2	3	5
16	イ	複合用途対象物のうち特定対象物	161	71	3	2	8	5	7	1	4	4	5	24	6	9	4	8
	ロ	イ以外の複合用途対象物	8	5	1												1	1
17		重要文化財																
合 計			679	295	11	12	13	21	23	19	10	19	12	131	25	19	12	57

(令和4年3月31日現在)

防火管理者選任届出済対象物数														消防計画届出済対象物数																	
合 計	三 次 消 防 署										庄原消防署				東 城 消 防 署	合 計	三 次 消 防 署										庄原消防署				東 城 消 防 署
	三 次	君 田	布 野	作 木	吉 舎	三 良 坂	三 和	口 和	甲 奴	総 領	庄 原	西 城	高 野	比 和			三 次	君 田	布 野	作 木	吉 舎	三 良 坂	三 和	口 和	甲 奴	総 領	庄 原	西 城	高 野	比 和	
5	2				1					2				5	2				1					2							
60	18	1	2		2	4	3	2	3	2	13	3	1	6	60	18	1	2		2	4	3	2	3	2	13	3	1	6		
1	1													1	1																
5	2										1			5	2										1			2			
26	13					1					7	2	1	2	26	13					1				7	2	1	2			
72	43		1		1	1	1				16			9	72	43		1		1	1	1			16			9			
27	10			1			1			1	3	4		6	27	10			1			1		1	3	4		6			
33	18				2	1	2				8			2	33	18				2	1	2			8			2			
19	10	1			1	1					4			2	19	10	1			1	1				4			2			
38	15	1	1		2	2			3	1	10		1	1	38	15	1	1		2	2		3	1	10		1	1			
51	17	1	2	1	2	1	3	1	3	1	13	2	1	2	51	17	1	2	1	2	1	3	1	3	1	13	2	1	1	2	
3	1										2			3	1										2						
57	19	2	2	2	3	1	2	2	2	1	11	3	2	4	57	19	2	2	2	3	1	2	2	2	1	11	3	2	1	4	
8	2		1		1			1			1			2	8	2		1		1					1			2			
2									1					1	2								1						1		
11	6								1		1		1	2	11	6						1			1		1	2			
24	14				1	1	1				4			3	24	14				1	1	1			4			3			
2	2													2	2																
65	25	1	1	1	1	3	4		2	1	11	5	2	5	65	25	1	1	1	1	3	4		2	1	11	5	2	3	5	
160	70	3	2	8	5	7	1	4	4	5	24	6	9	8	160	70	3	2	8	5	7	1	4	4	5	24	6	9	4	8	
8	5	1											1	1	8	5	1											1	1		
677	293	11	12	13	21	23	19	10	19	12	131	25	19	12	57	677	293	11	12	13	21	23	19	10	19	12	131	25	19	12	57

〔乙種防火対象物〕 防火管理者選任状況等

予  
防  
編

政令区分	用途別	区分	乙種防火対象物数																
			合計	三次消防署								庄原消防署				東城消防署			
				三 次	君 田	布 野	作 木	吉 舎	三 良 坂	三 和	口 和	甲 奴	総 領	庄 原	西 城		高 野	比 和	
1	イ	映画館・観覧場	1			1													
	ロ	公会堂・集会場	29	1	1	2	3	1	1	5	3	6	1	1	1	1	1	2	
2	イ	キャバレー・カフェー																	
	ロ	遊技場・ダンスホール	1	1															
	ハ	風俗営業等																	
3	イ	待合・料理店																	
	ロ	飲食店	30	22								1	2	1		1	3		
4		百貨店・マーケット・店舗	29	19	1			1	1			5	1				1		
5	イ	旅館・ホテル・宿泊所	3		1						1		1						
	ロ	寄宿舎・下宿・共同住宅																	
6	イ	病院・診療所																	
	ロ	特別養護老人ホーム等																	
	ハ	老人デイサービスセンター等	2	2															
ニ	幼稚園・特別支援学校																		
7		小・中・高・大学校・各種学校																	
8		図書館・博物館	3		1			2											
9	イ	特殊浴場																	
	ロ	公衆浴場	1												1				
10		車両の停車場																	
11		神社・寺院・教会	6	3				1				1					1		
12	イ	工場・作業場																	
	ロ	映画スタジオ・テレビスタジオ																	
13	イ	車庫・駐車場																	
	ロ	飛行機等の格納庫																	
14		倉庫																	
15		前各項に該当しない事業場	3	1						1					1				
16	イ	複合用途対象物のうち特定対象物	10	5		1					2				1		1		
	ロ	イ以外の複合用途対象物	2	2															
17		重要文化財																	
合 計			121	56	2	2	3	4	5	2	6	6	7	10	4	4	2	8	

(令和4年3月31日現在)

防火管理者選任届出済対象物数														消防計画届出済対象物数																	
合 計	三 次 消 防 署									庄原消防署				東 城 消 防 署	合 計	三 次 消 防 署									庄原消防署				東 城 消 防 署		
	三 次	君 田	布 野	作 木	吉 舎	三 良 坂	三 和	口 和	甲 奴	総 領	庄 原	西 城	高 野			比 和	三 次	君 田	布 野	作 木	吉 舎	三 良 坂	三 和	口 和	甲 奴	総 領	庄 原	西 城		高 野	比 和
1				1										1				1													
29	1	1		2	3	1	1	5	3	6	1	1	1	1	2	29	1	1		2	3	1	1	5	3	6	1	1	1	1	2
1	1														1	1															
1											1															1					
29	21									1	2	1		1	3	29	21								1	2	1		1	3	
27	18		1				1				5	1		1	27	18		1			1				5	1			1		
3		1							1			1			3		1						1			1					
2	2														2	2															
3			1			2									3			1			2										
1												1			1													1			
6	3				1					1				1	6	3				1					1				1		
3	1							1				1		3	1							1						1			
10	5			1					2			1	1	10	5				1			2					1	1			
2	2													2	2																
118	54	2	2	3	4	4	2	6	6	7	10	4	4	2	8	118	54	2	2	3	4	4	2	6	6	7	10	4	4	2	8

危険物製造所等設置件数（完成検査済証交付施設）

（令和4年3月31日現在）

区分 市別	合計	製造所	貯蔵所							取扱所			
			屋内貯蔵所	屋外タンク貯蔵所	屋内タンク貯蔵所	地下タンク貯蔵所	簡易タンク貯蔵所	移動タンク貯蔵所	屋外貯蔵所	給油取扱所	第一種販売取扱所	第二種販売取扱所	一般取扱所
三次市	251		25	29	5	57		25	2	58	1		49
三次	183		22	21	3	48		19	1	33	1		35
君田	9					1		2		2			4
布野	17			2	2	2		2	1	5			3
作木	8					1		2		3			2
吉舎	8		1			2				4			1
三良坂	15		1	5		1				5			3
三和	6		1	1						3			1
甲奴	5					2				3			
庄原市	231	1	26	19	3	49	5	37	3	56			32
庄原	105	1	16	11		22	3	14	2	20			16
東城	72		8	5	2	11	2	13		19			12
西城	29			2	1	9		8	1	6			2
口和	3							1		2			
高野	12		1			3		1		5			2
比和	6					4				2			
総領	4		1	1						2			
合計	482	1	51	48	8	106	5	62	5	114	1		81

## 危険物製造所等査察件数

(令和3年度)

区分 本部・署・所別	合 計	製 造 所	貯 蔵 所							取 扱 所			
			屋 内 貯 蔵 所	屋 外 タ ン ク 貯 蔵 所	屋 内 タ ン ク 貯 蔵 所	地 下 タ ン ク 貯 蔵 所	簡 易 タ ン ク 貯 蔵 所	移 動 タ ン ク 貯 蔵 所	屋 外 貯 蔵 所	給 油 取 扱 所	第 一 種 販 売 取 扱 所	第 二 種 販 売 取 扱 所	一 般 取 扱 所
消 防 本 部	161		4	2		38	1	37	1	58			20
三 次 消 防 署	35		7	8		6				6			8
作 木 出 張 所	6			1		1				4			
吉 舎 出 張 所	6			2		2				1			1
三 和 出 張 所	2			1									1
口 和 出 張 所	1												1
甲 奴 出 張 所	1									1			
庄 原 消 防 署	52	1	14	11		11	2		2	7			4
西 城 出 張 所	2					2							
高 野 出 張 所	7					4				1			2
東 城 消 防 署	27		6	2	2	3				9			5
合 計	300	1	31	27	2	67	3	37	3	87			42



## 危険物事務処理状況

(令和3年度)

区 分 市 別	計	申 請 関 係					届 出 関 係					
		設 置 許 可 申 請	変 更 許 可 申 請	完 成 検 査 申 請	タ ン ク 検 査 申 請	仮 使 用 承 認 申 請	名 義 ・ 名 称 ・ 住 所 等 変 更 届	品 名 ・ 数 量 ・ 倍 数 変 更 届	保 安 監 督 者 選 解 任 届	軽 微 変 更 届	譲 渡 引 渡 届	廃 止 届
三 次 市	110	4	13	18		8	22	4	12	22		7
三 次	86	2	12	15		7	18	4	7	18		3
君 田	2								2			
布 野	7	2		2			1					2
作 木	3								1	1		1
吉 舎	1									1		
三 良 坂	4						1		1	1		1
三 和	3						1		1	1		
甲 奴	4		1	1		1	1					
庄 原 市	96	3	10	16	1	7	23	1	8	17	2	8
庄 原	39		1	3		1	16		1	12	2	3
東 城	44	2	8	11		5	5	1	5	3		4
西 城	2								1	1		
口 和	7	1	1	2	1	1						1
高 野	2						2					
比 和												
総 領	2								1	1		
合 計	206	7	23	34	1	15	45	5	20	39	2	15

## 火薬類・高圧ガス事務処理状況

### (火薬類関係)

火薬類の譲渡，譲受及び消費等の許可，保安検査の状況

(令和3年度)

区分 市別 (消費場所別)	合計	譲受消費許可申請	譲受許可申請	譲渡許可申請	煙火の消費許可申請	その他の許可申請	保安検査申請
三次市	14	4		1	8		1
庄原市	17	2	5		6		4
合計	31	6	5	1	14		5

### (高圧ガス関係)

高圧ガス施設の許可，届出及び保安検査の状況

(令和3年度)

区分 市別	合計	高圧ガス製造許可申請	第一種貯蔵所設置許可申請	高圧ガス製造施設等変更許可申請	製造施設完成検査申請	保安検査申請	高圧ガス製造事業届	軽微変更届	高圧ガス製造施設保安検査結果報告	保安検査受検届	高圧ガス販売事業届	高圧ガス販売主任者選解任届	高圧ガス保安統括者届	廃止届
三次市	19					2			5	5	1	1	2	3
庄原市	4					1			1	1				1
合計	23					3			6	6	1	1	2	4

予防関係各種届出

(令和3年度)

区分 市別	計	消 防 法 関 係							火災予防条例関係					液石法
		消防用設備等計画書	消防用設備等着工届	消防用設備等設置届	消防用設備等点検結果報告	防火管理者選任(解任)届	消防計画書	高圧ガス関係貯蔵取扱届	防火対象物使用開始届	火気使用設備等設置届	少量危険物貯蔵取扱届	火災とまぎらわしい行為の届	露店等の開設届	液化石油ガス設備工事届
三 次 市	2,033	18	61	64	1,456	97	114	29	123	36	32	251	27	3
三 次	1,391	18	51	54	959	74	81	21	90	21	20	122	21	2
君 田	57		1		36	6	8		4		2	8	2	
布 野	77		3	1	57	2	4	1	4		5	9		
作 木	56		1		44	2	2	1	4	1	1	10	1	
吉 舎	117		1	1	95	5	7		4	3	1	20	1	
三良坂	110		1	4	85	4	5	4	5	1	1	15	2	
三 和	157		2	4	115	4	7	2	11	9	2	18		1
甲 奴	68		1		65				1	1		49		
庄 原 市	1,522	7	39	54	1,151	51	62	11	79	36	32	187	7	
庄 原	702	4	20	36	496	33	42	8	41	14	8	92	3	
東 城	317	3	7	8	249	6	6		21	11	6	46	1	
西 城	209		10	3	174	3	3	1	5	5	5	17	2	
口 和	78			2	56	3	4	2	5	1	5	12	1	
高 野	115		1	3	96	3	4		3	2	3	8		
比 和	69		1	1	57				3	3	4	6		
総 領	32			1	23	3	3		1		1	6		
合 計	3,555	25	100	118	2,607	148	176	40	202	72	64	438	34	3

## 一般住宅防火査察実施状況

(令和3年度)

市 別	区 分	世帯数	実施世帯数	住宅用火災警報器 設置世帯数	住宅用火災警報器 一部設置世帯数
三 次 市		23,416	2,053 ( 319 )	1,514 ( 227 )	212 ( 41 )
	三 次	16,231	487 ( 90 )	314 ( 57 )	55 ( 10 )
	君 田	617	183 ( 21 )	141 ( 15 )	26 ( 4 )
	布 野	585	178 ( 21 )	130 ( 17 )	33 ( 3 )
	作 木	600	198 ( 43 )	145 ( 29 )	32 ( 12 )
	吉 舎	1,667	132 ( 23 )	89 ( 15 )	10 ( 0 )
	三良坂	1,391	272 ( 20 )	204 ( 14 )	21 ( 1 )
	三 和	1,287	448 ( 67 )	364 ( 51 )	35 ( 11 )
	甲 奴	1,038	155 ( 34 )	127 ( 29 )	0 ( 0 )
庄 原 市		15,302	1,008 ( 367 )	803 ( 317 )	104 ( 24 )
	庄 原	7,885	219 ( 49 )	184 ( 41 )	12 ( 6 )
	東 城	3,421	122 ( 18 )	63 ( 9 )	37 ( 5 )
	西 城	1,388	187 ( 136 )	159 ( 126 )	9 ( 3 )
	口 和	783	268 ( 62 )	210 ( 51 )	37 ( 6 )
	高 野	654	41 ( 27 )	32 ( 19 )	2 ( 2 )
	比 和	578	25 ( 6 )	15 ( 5 )	5 ( 1 )
	総 領	593	146 ( 69 )	140 ( 66 )	2 ( 1 )
合 計		38,718	3,061 ( 686 )	2,317 ( 544 )	316 ( 65 )

※世帯数は令和3年4月1日現在のもの

( ) 内は、一人暮らし高齢者

## 火災予防啓発活動実施状況

(令和3年度)

署・所別 種 別	合 計	三 次 消 防 署	作 木 出 張 所	吉 舎 出 張 所	三 和 出 張 所	口 和 出 張 所	甲 奴 出 張 所	庄 原 消 防 署	西 城 出 張 所	高 野 出 張 所	東 城 消 防 署
有(無)線放送(日)	312	23	50	33	29	25	38	29	34	23	28
大 型 店 舗 館 内 放 送(日)	28	14									14
電光掲示板(日)	28	14						14			
横断幕等設置 (箇所)	78	3	4	4	12	7	6	5	14	6	17
防火ポスター(枚)	518	158	37	30	25	46	11	47	28	61	75
防火チラシ等(枚)	7,054	2,243	661	703	658	683	531	225	186	42	1,122
広報誌等発行(部)	170,976	33,150	6,700	6,100	2,400	7,478	6,810	60,676	11,088	10,048	26,526
テレビ・新聞 取材等(回)	7	4					3				
防火パレード(回)	19	1	2	2	1	3	3		3	3	1
車 両 広 報(回)	464	43	31	56	95	70	41	19	33	39	37
写 生 大 会(回)	19	3	2	1	1	2	2	3	2	2	1
防火写真展等(回)	5					1			1	2	1
庁 舎 見 学(回)	31	16	1					13			1
ホームページ(回)	17	6	2	2		1	1	1	1	1	2
その他の啓発活動(回)	31	10	3	5	3	3	3	2		2	

※ 「その他の啓発活動」とは、防災啓発フェア等

## 備北地区消防組合幼少年女性防火委員会クラブ一覧表

(44団体・クラブ員2,136人) 令和4年4月1日現在

## ●幼年消防クラブ (32団体・クラブ員1,560人)

番号	幼年消防クラブ名	事務所所在地
1	太陽の子幼年消防クラブ	庄原市東城町川東
2	三次清心幼稚園幼年消防クラブ	三次市十日市中
3	三次中央幼稚園幼年消防クラブ	三次市十日市中
4	庄原幼稚園幼年消防クラブ	庄原市西本町
5	おひさま幼年消防クラブ	庄原市西城町大佐
6	いいやま幼年消防クラブ	庄原市東城町森
7	田森保育所幼年消防クラブ	庄原市東城町粟田
8	総領町幼年消防クラブ	庄原市総領町下領家
9	小奴可こども園わんぱく消防隊	庄原市東城町小奴可
10	みゆきこども園幼年消防クラブ	三次市畠敷町
11	布野保育所幼年消防クラブ	三次市布野町下布野
12	吉舎保育所幼年消防クラブ	三次市吉舎町吉舎
13	敷地保育所幼年消防クラブ	三次市吉舎町敷地
14	三良坂保育所幼年消防クラブ	三次市三良坂町灰塚
15	比和幼年消防きららクラブ	庄原市比和町比和
16	こうぬ保育所幼年消防クラブ	三次市甲奴町本郷
17	みどり園保育所幼年消防クラブ	庄原市口和町湯木
18	みわ保育所幼年消防クラブ	三次市三和町敷名
19	君田保育所幼年消防クラブ	三次市君田町西入君
20	聖慈保育所幼年消防クラブ	庄原市口和町大月
21	さくぎ保育所幼年消防クラブ	三次市作木町下作木
22	ニコニコ幼年消防クラブ	庄原市山内町
23	峰田保育所幼年消防クラブ	庄原市春田町
24	三日市保育所幼年消防クラブ	庄原市上原町
25	永末子どもクラブ	庄原市永末町
26	庄原保育所幼年消防クラブ	庄原市三日市町
27	庄原北保育所幼年消防クラブ	庄原市川北町
28	高野保育所幼年消防クラブ	庄原市高野町新市
29	敷信みのり保育所消防クラブ	庄原市板橋町
30	子供の城保育園幼年消防クラブ	三次市十日市中
31	ななつか幼年消防クラブ	庄原市田原町
32	ひまわりクラブ	庄原市高町

# 予 防

## ●少年消防クラブ（5団体・クラブ員176人）

番号	少年消防クラブ名	所在地
1	上山手・郷少年消防クラブ	三次市向江田町
2	双葉子供会少年消防クラブ	庄原市西本町
3	大東子供会少年消防クラブ	三次市東酒屋町
4	六区少年少女消防クラブ	三次市十日市西
5	南大下少年少女消防クラブ	三次市南畑敷町

## ●女性消防クラブ（7団体・クラブ員400人）

番号	女性消防クラブ名	所在地
1	粟屋西婦人消防クラブ	三次市粟屋町
2	吉舎町徳市婦人消防隊	三次市吉舎町徳市
3	比和女性防火クラブ	庄原市比和町比和
4	板木婦人消防隊	三次市三和町羽出庭
5	吉舎町安田女性消防クラブ	三次市吉舎町安田
6	甲奴町女性消防クラブ	三次市甲奴町有田
7	6区防災ママクラブ	三次市十日市西

# 警防編

火災件数	53件
焼損棟数	28棟
焼損面積（建物）	1,063㎡
焼損面積（林野）	88a
損害額	2,186万3千円
一件当たり損害額	41万3千円
り災人員	21人
死者	1人
負傷者	6人

## 《令和3年中の火災発生状況》

令和3年中の火災件数は53件で、前年と比較すると4件減少しました。

出火原因のトップは、23件の「たき火」で全体の4割以上を占めています。

火災による死者は1人で、前年と同人数、負傷者は6人で前年より2人減少しました。

死者1人は、建物火災で逃げ遅れたもので、負傷者は主に、火気取り扱い中における、着衣着火によるものでした。また、火災出動中の消防車両から消防団員が、転落し負傷するという事案もありました。

## 令和3年度中国・四国ブロック緊急消防援助隊合同訓練



指揮本部設置・運用



陸上部隊参集



低所救助



山間集落孤立者救助



水没孤立者救助



土石流・大規模火災・多数傷病者



# 備北地区消防組合設立以後の火災件数

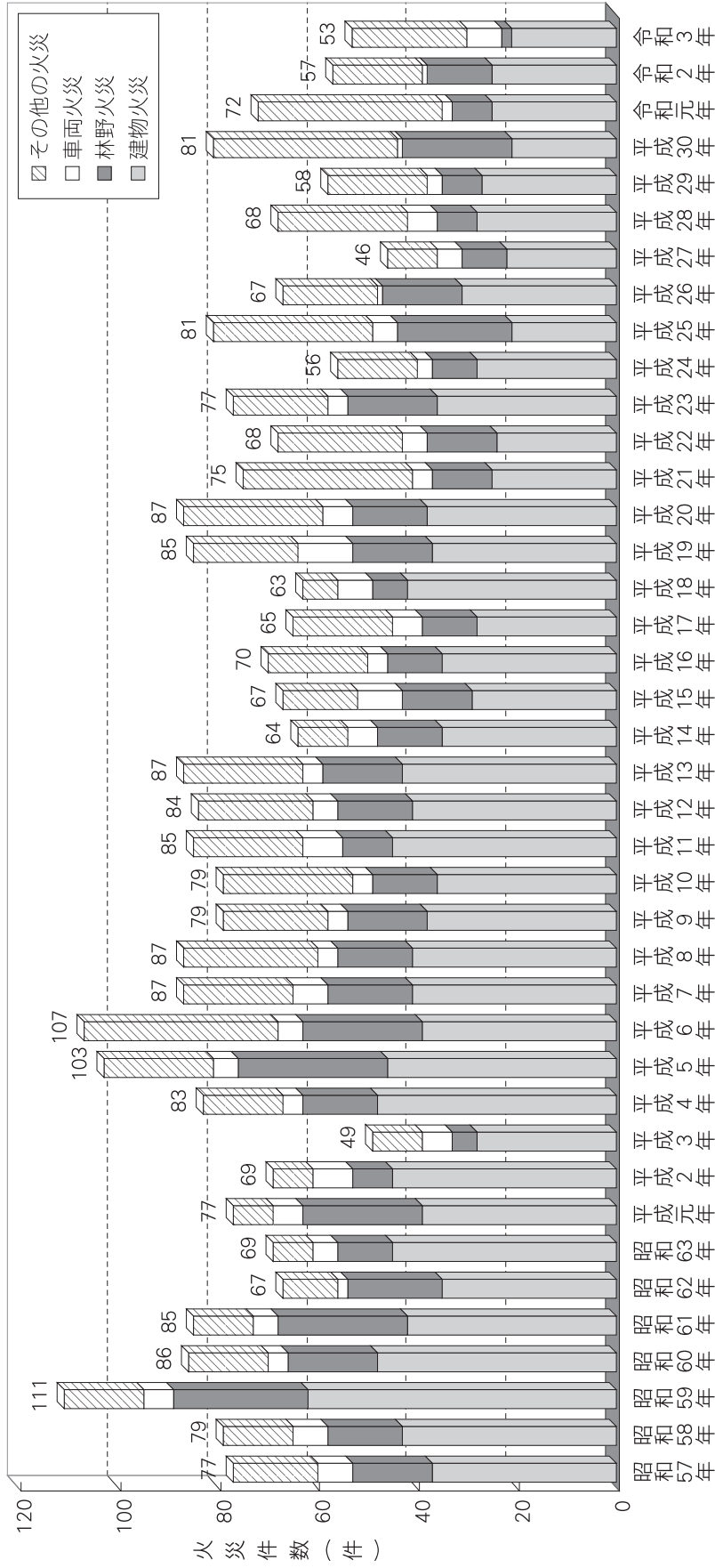

署所別火災発生状況

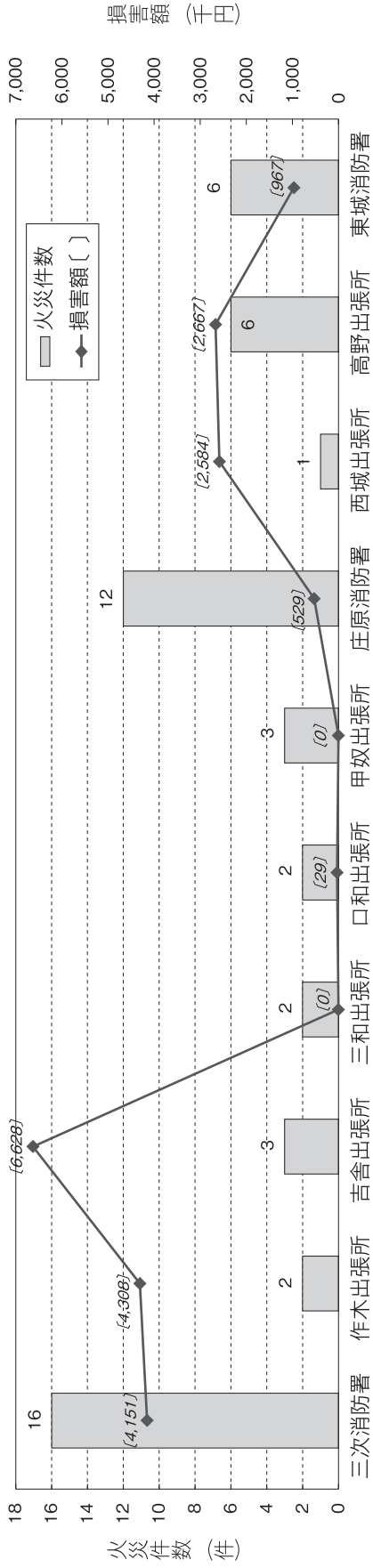

署所別	出火件数		焼損棟数		り災世帯数			死傷者		焼損面積 (㎡)		損 害 見 積 額 (千円)				合 計			
	建物火災	その他の火災	全焼	部分焼	合計	全損	半損	小損	合計	死者	負傷者	建物	林野	車両	その他				
三次消防署	8	4	3	2	4	9	3	7	1	293	8	293	3	4	2,934	327	102	788	4,151
作木出張所	2		1	1	2	2		1	1	84	40	84	40	1	3,523	178		267	4,308
吉舎出張所	1	2	2	1	3	3	1	1	1	421	34	421	1	1	6,394	234			6,628
三和出張所		2																	
口和出張所	1	1							1				25						29
甲奴出張所		3			1	1							2						
小 計	11	12	6	4	5	15	1	3	4	798	42	798	81	5	12,851	739	102	1,055	15,116
庄原消防署	4	6	12	1	3	4		3	3	188	6	188	6		440			89	529
西城出張所	1		1	1	1	2		1	1	78		78		1	607	1,974		3	2,584
高野出張所	4	1	6	1	3	6	1	1	4	145	3	145	1	1	1,912	741	14		2,667
小 計	9	7	19	2	7	12	1	5	6	223	191	223	7	2	2,959	2,715	14	14	5,780
東城消防署	1	4	6			1			1	42	51	42	1	1	811	5		151	967
合 計	21	23	53	6	12	28	3	8	11	1,063	284	1,063	88	8	16,621	3,459	102	1,220	21,863

# 市別火災発生状況

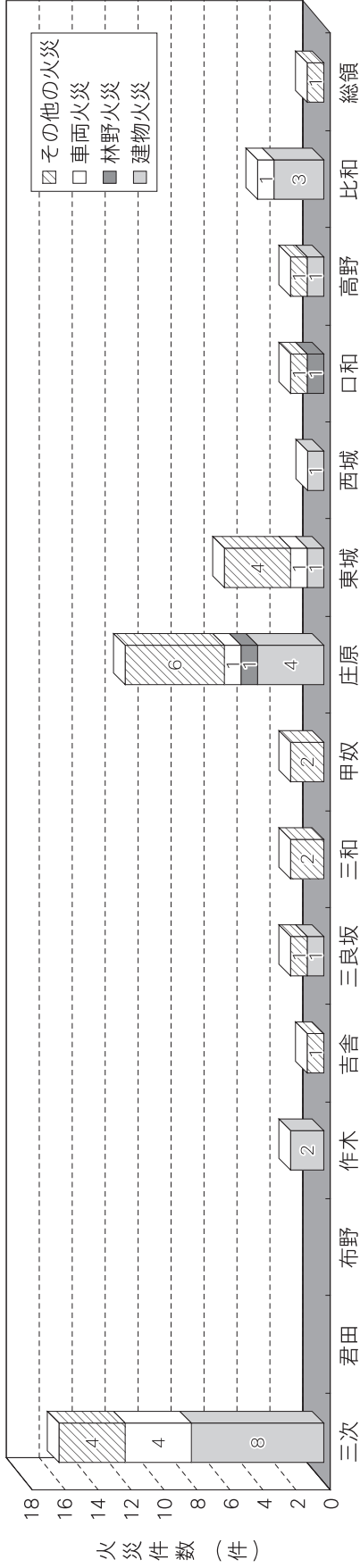

区分	出火件数				出火率	焼損棟数			り災世帯数			り災人員		死傷者		損害見積額 (千円)										
	建物火災	林野火災	車両火災	その他の火災		合計	全焼	半焼	部分焼	合計	全損	半損	小損	合計	死者	負傷者	建物床面積 (㎡)	焼損表面積 (㎡)	林野 (a)	車両 (台)	建物	内容物	野	林	車両	その他
三次市	11	4	10	0	25	6	4	5	15	1	3	4	8	1	1	798	42	56	5	12,851	739	102	1,055	340	15,087	
君田	8	4	4	0	16	3	2	4	9	3	3	3	7			293	8	3	4	2,934	327	102	788		4,151	
布野																										
作木	2				2	1	1		2					1		84	40	1	1	3,523	178		267	340	4,308	
吉舎			1		1											421	34	1		6,394	234				6,628	
三良坂	1		1		2	2	1		3	1		1	1	1			10									
三和			2		2												2									
甲奴			2		2			1	1																	
庄原市	10	2	3	13	28	3	1	2	7	13	2	5	7	13	5	265	242	32	3	3,770	2,720	165	121	6,776		
庄原	4	1	1	6	12		1	3	4	3	3	3	5	3	3	188	6	6		440		89		529		
東城	1		1	4	6		1		1	1	1	1	1			42	51		1	811	5	151		967		
西城	1				1		1		2		1	1	3			78			1	607	1,974	3	29	2,584		
口和		1	1		2									1			25						29			
高野	1		1		2		1		1							2	1			2					2	
比和	3		1		4	2	3	5	1	1	1	2	4	1	1	145	1	1	1	1,910	741	14		2,665		
総領	21	2	7	23	53	9	1	6	12	28	3	8	11	21	6	1,063	284	88	8	16,621	3,459	102	461	21,863		

※出火率：人口1万人当たりの出火件数 三次市の集計時点人口 51,234人 庄原市の集計時点人口 34,191人

# 原因別火災発生状況

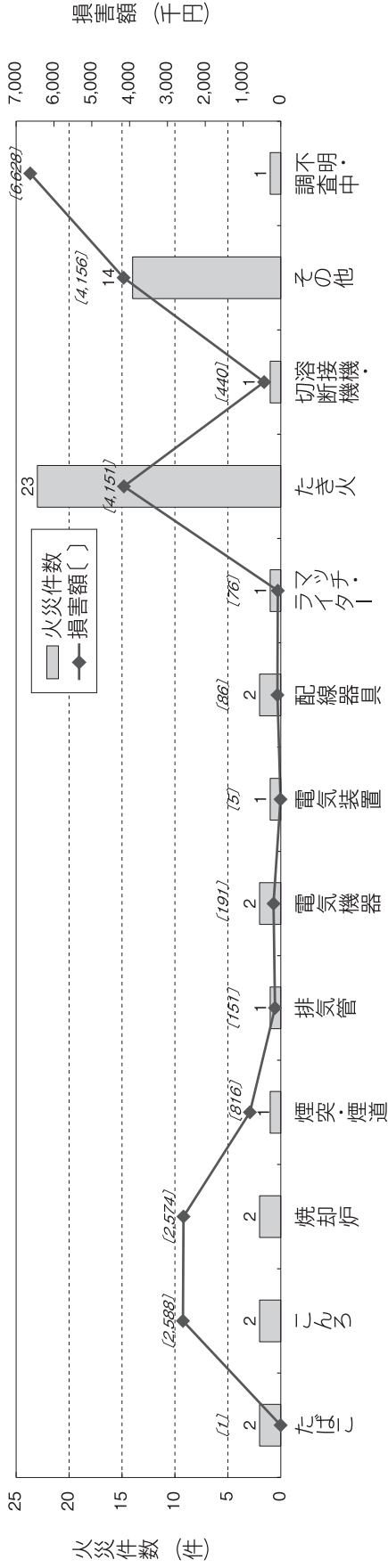

区分	火災件数				死者	負傷者	焼損面積等		損害見積額 (千円)				合計		
	建物	林野	車両	その他			合計	床面積 (㎡)	焼損表面積 (㎡)	建物損害額	林野	車両		その他	
たばこ	1			1				1				1	1		
こんろ	2				1		78			1		607	1,974	7	
焼却炉	1			1			136					1,848	726		
煙突・煙道	1						42	51				811	5		
排気管			1							1				151	
電気機器			2							2				191	
電気装置	1											5		5	
配線器具	1	1			1		9		25			2	55	86	
マッチ・ライター	1											61	15	76	
たき火	3	1		19	2		170	1	61	1		3,310	99	267	4,151
溶接機・切断機	1							188				440			440
その他	8		4	2	2		207	9	1	3		3,142	351	611	4,156
不明・調査中	1					1	421	34	1			6,394	234		6,628
合計	21	2	7	23	6	1	1,063	284	88	8	102	16,621	3,459	1,220	21,863

## 火災発生状況比較表

区 分		年 別	令和3年 (A)	令和2年 (B)	比較増減 (A)-(B)
火災発生件数	建物火災		21	25	△ 4
	林野火災		2	13	△ 11
	車両火災		7	1	6
	その他の火災		23	18	5
	合 計		53	57	△ 4
損害額(千円)	建物		20,080	51,234	△ 31,154
	林野		102	138	△ 36
	車両		1,220	1,957	△ 737
	その他		461	299	162
	合 計		21,863	53,628	△ 31,765
焼損棟数	全焼		9	20	△ 11
	半焼		1	2	△ 1
	部分焼		6	14	△ 8
	ぼや		12	8	4
	合 計		28	44	△ 16
焼損面積等	建物 (㎡)		1,063	1,579	△ 516
	建物火災1件当りの焼損面積 (㎡)		51	63	△ 12
	焼損表面積 (㎡)		284	92	192
	林野 (a)		88	242	△ 154
	車両 (台)		8	1	7
り災別	世帯数		11	12	△ 1
	人員数		21	31	△ 10
死傷者	死者		1	1	—
	負傷者		6	8	△ 2
火災1件当りの損害額(千円)			413	941	△ 528
出火率			6.2	6.6	△ 0.4

(△はマイナス)

## 消 防 応 援 協 定

協 定	協定年月日	協 定 先
県内広域消防相互応援協定	平成29年6月1日	広島県・県内各市町 福山地区消防組合消防局
航空消防協定	平成16年4月1日	広 島 市
防災ヘリコプター応援協定	平成8年7月11日	広 島 県
消防相互応援協定	平成12年3月31日	鳥取西部広域行政管理組合
県境隣接広域消防相互応援協定	平成16年11月1日	邑南町・美郷町 江津邑智消防組合
消防相互応援協定	平成23年9月1日	雲 南 広 域 連 合
松江自動車道消防相互応援協定	平成25年3月1日	
消防相互応援協定	平成17年10月1日	新 見 市
中国自動車道消防相互応援協定		

## 大規模災害・集団事故発生時における協定

協 定	協定年月日	協 定 先
食料等の供給に関する協定	平成26年9月22日	セブンイレブン三次郵便局前店 セブンイレブン三次西酒屋店
	平成26年9月24日	セブンイレブン庄原新庄店
物資の供給に関する協定	平成28年3月16日	(株)ユーホー三次店 (株)ジュンテンドー庄原店
消火用水の供給支援に関する協定	平成28年3月16日	三次地区生コン協同組合 庄原地区生コンクリート協同組合
	平成29年3月27日	国土交通省三次河川国道事務所
マイクロバス賃貸業務協定	平成28年6月20日	(株)リバーオートカワサキ (有)平和自動車産業
無人航空機による情報収集に関する協定	平成31年3月1日	(株)C o - d e (株)eロボティクス広島 (株)三次ケーブルビジョン
移動待機場所借用協定	平成31年3月1日	広島北部地域職業能力開発協会

# 救急・救助編

救急出場件数	4,166件
1日平均出場件数	11.4件
搬送人員	3,998人
救助出動件数	57件
救助活動件数	38件



令和3年度中国・四国ブロック緊急消防援助隊合同訓練に伴う  
各種デモンストレーション訓練の様子



備北地区消防組合設立以後の救急出場状況

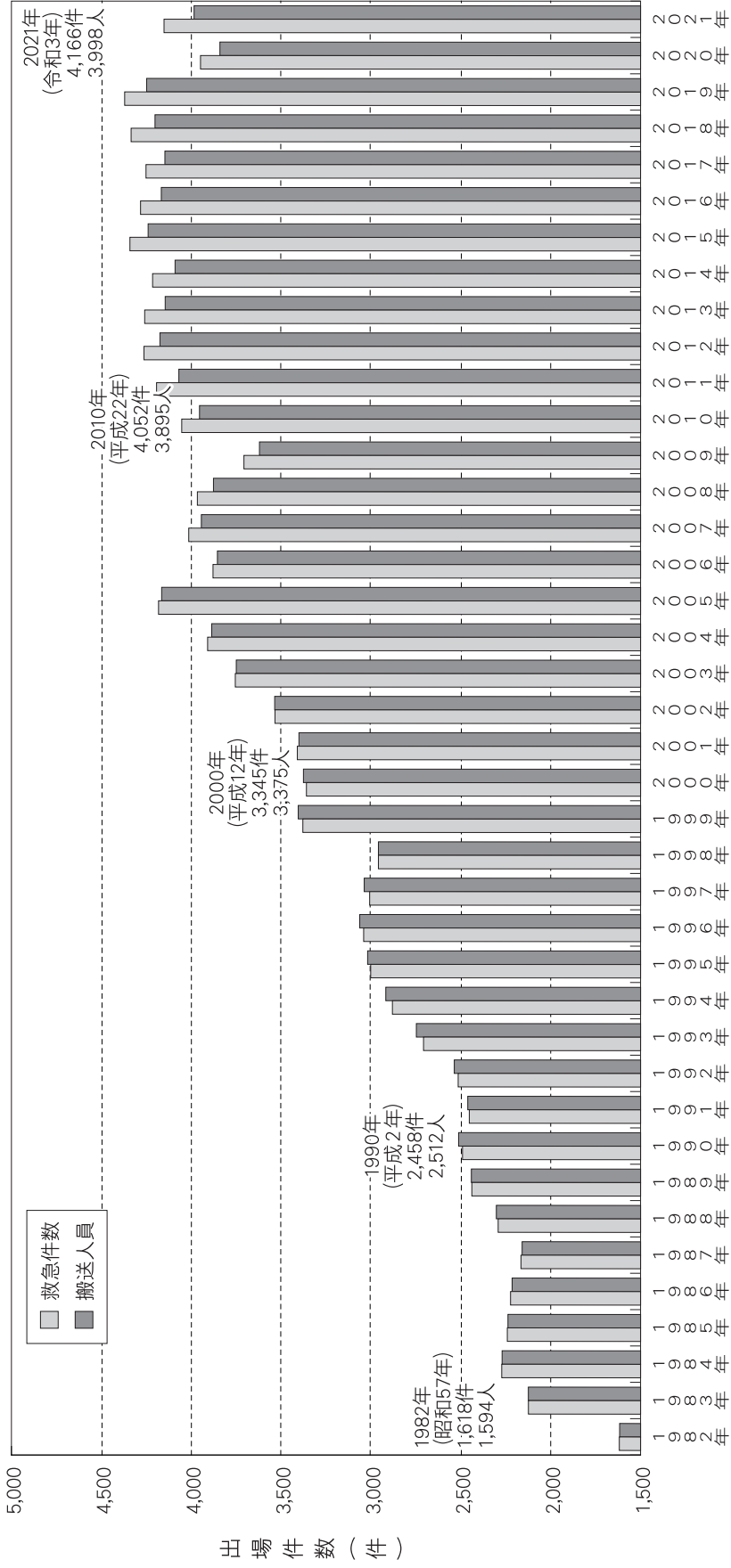

# 署所別救急出場状況

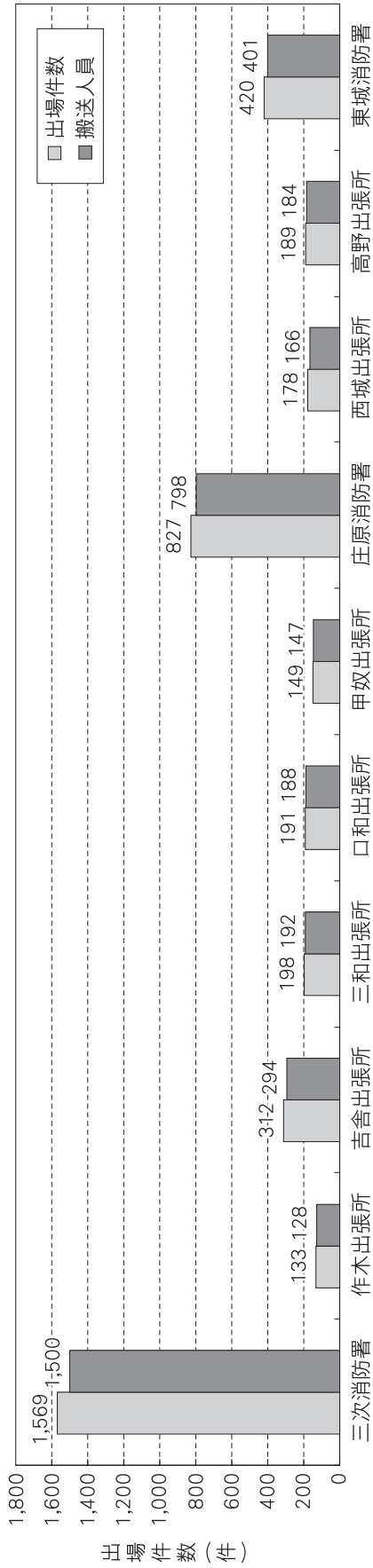

区 分 署所別	出 場													搬 送							不 搬 送			
	計	場						件						計	人									
		火災	自然災害	水難	交通事故	労働災害	運動競技	一般負傷	加害行為	自損行為	急病	転院搬送	医師搬送		資材搬送	その他	火災	自然災害	水難	交通事故		労働災害	運動競技	一般負傷
三次消防署	1,569	1	1	90	31	6	226	5	16	989	192	1	12	1,500	95	31	7	213	4	11	948	191	83	
作木出張所	133	1	7	14	4	1	27	1	3	86	6	1	128	6	4	27	27	46	1	2	84	6	5	
吉舎出張所	312		14	13	4	1	47	1	3	230	9	3	294	14	4	1	53	1	2	218	8	20		
三和出張所	198		10	11	2	36	1	2	135	3	3	1	188	14	2	2	35	1	1	115	3	8		
口和出張所	191		11	11	1	18	1	112	3	112	3	4	147	16		2	16			110	3	7		
甲奴出張所	149		145	45	9	407	7	24	1,671	216	1	23	2,449	160	45	11	390	6	15	1,607	214	131		
小 計	2,552	2	1	42	6	4	144	4	3	539	76	5	798	42	6	4	140	4	1	522	76	34		
庄原消防署	827	3	1	9	1	178	24	2	105	37			166	8	1	23	23			97	37	12		
西城出張所	178		10	10	1	23	3	124	28	184			184	9	1	23	23		3	120	28	6		
高野出張所	189		61	8	4	191	4	8	768	141			1,148	59	8	4	186	4	4	739	141	52		
小 計	1,194	3	1	8	6	1	67	2	247	86			401	8	6	2	64	10	20	2,581	440	21		
東城消防署	420		8	214	59	14	665	11	34	2,686	443	1	31	227	59	17	640	10	20	2,581	440	204		
合 計	4,166	5	2	214	59	14	665	11	34	2,686	443	1	31	227	59	17	640	10	20	2,581	440	204		

市別救急出場状況

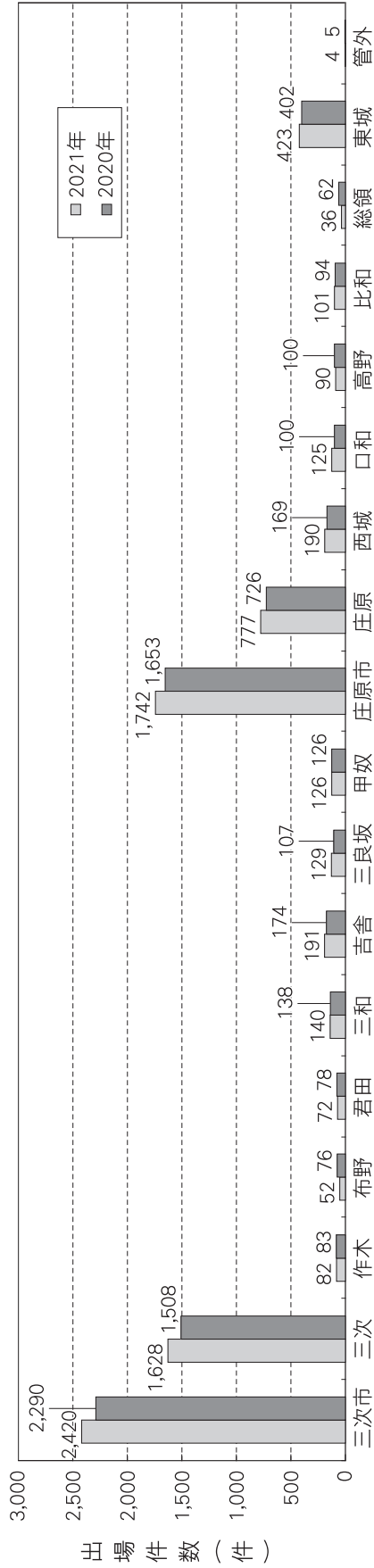

市別	区分	出場										搬送					人員					不搬送						
		場					件					数					人											
		火災	自然災害	水難	交通事故	労働災害	運動競技	一般負傷	加害行為	自損行為	急病	転院搬送	医師搬送	資材搬送	その他	計	火災	自然災害	水難	交通事故	労働災害		運動競技	一般負傷	加害行為	自損行為	急病	その他
三次市	三次	2	1		135	44	9	381	7	22	1,581	215	1	22	2,323	1			147	44	11	365	6	14	1,522	213	121	
三次市	作木	1			97	32	7	237	5	17	1,025	194	1	12	1,557				105	32	8	224	4	11	981	192	85	
三次市	布野				5	1	18			53	3		1	80					5	1		18			52	3	2	
三次市	君田				3	2	9			33	4			49					2	2		9			32	4	3	
三次市	三和				2	1	12	1		56				73					2	1		12	1		57			
三次市	吉舎				4	4	37			89	3		2	137					6	4		37			87	3	5	
三次市	三良坂				3	1	19	1		95	3		2	181					11	3		31			131	5	11	
三次市	甲奴				9	1	16			93	3		4	125					3	1		19	1	3	90	3	8	
三次市	庄原市	3	1	1	77	15	5	284	4	12	1,103	228		9	1,671	2	1		78	15	6	275	4	6	1,057	227	82	
三次市	庄原	2	1		32	6	4	141	4	3	508	72		4	751	2	1		33	6	4	137	4	1	491	72	29	
三次市	西城				12	1	27			2	109	39			179				12	1		26			101	39	12	
三次市	口和				1	1	25			2	81	3		1	119				12	1		24			78	3	9	
三次市	高野				5	1	7			1	53	24			90				6			7			52	24	2	
三次市	比和				3	1	17			2	74	4			98				3	1		17			2	71	4	3
三次市	総領				4		1			31				34					4			1			29		3	
三次市	東城	1			10	6	1	66		2	247	86		4	400				8	6	2	63		1	235	85	24	
三次市	管外				2		2			2				4					2						2		1	
三次市	合計	5	2	1	214	59	14	665	11	34	2,686	443	1	31	3,998	3	1		227	59	17	640	10	20	2,581	440	204	

# 事故種別・年令区分別・傷病程度別搬送人員

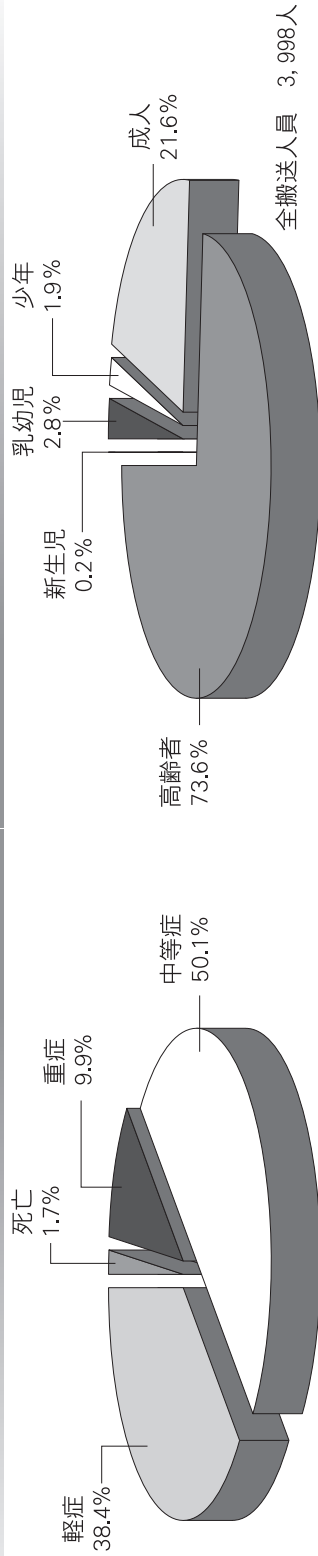

※割合は小数点第二位で四捨五入をしているため、合計が100にならない場合があります。

年令	傷病程度	火災	自然災害	水難	交通	労働災害	運動競技	一般負傷	加害	自損	急病	その他	計
		死亡	重症	中等症	軽症	その他	死亡	重症	中等症	軽症	その他		
新生児	死亡												
	重症											3	3
	中等症											3	3
	軽症												
乳幼児	死亡											6	6
	重症											2	2
	中等症										16	7	23
	軽症				11			15			55	1	82
少年	死亡				11			15			73	11	110
	重症				2			1			1	1	4
	中等症				1		1	3			12	1	19
	軽症				7		14	10	3		19		53
成人	死亡				10		15	14	3	1	32	1	76
	重症				3			1		5	4		9
	中等症				35	4	1	24	1	3	32	24	64
	軽症	1			83	25	1	55	3	4	212	50	344
高齢者	死亡	1	1		121	46	2	80	4	12	516	80	863
	重症				1	1		6		4	45		57
	中等症	1			22	10		258	1	1	1,091	232	1,614
	軽症				60	2		232	2	2	634	20	953
合計	死亡	2			85	13		531	3	7	1,960	342	2,943
	重症				1	1		6		9	49		66
	中等症	1			7	4		37		1	225	119	394
	軽症	2	1		58	27	2	285	2	4	1,331	293	2,003
合計	死亡	3	1		227	59	17	640	10	20	2,581	440	3,998
	重症												
合計	中等症												
	軽症												



# 月別救急出場状況

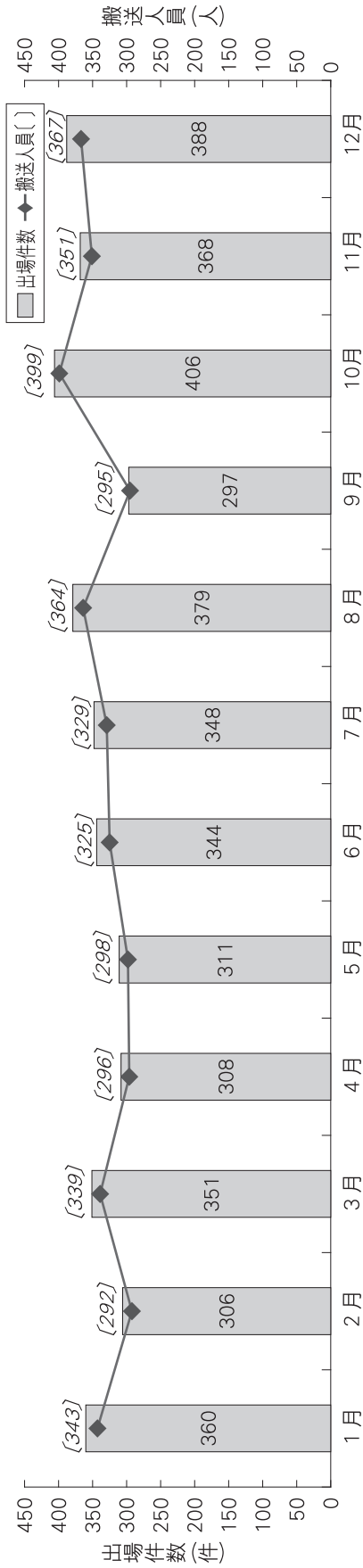

区分	事故種別	出 場										場 件				数				搬 送							不 搬 送 件 数	
		計	火 災	自 然 災 害	水 災	交 通 事 故	労 働 災 害	運 動 競 技	一 般 負 傷	加 害	自 損 行 為	急 病	転 院 搬 送	医 師 搬 送	資 材 搬 送	そ の 他	計	火 災	自 然 災 害	水 災	交 通 事 故	労 働 災 害	運 動 競 技	一 般 負 傷	加 害	自 損 行 為		急 病
計		4,166	5	2	1	214	59	14	665	11	34	2,686	443	1	31	3,998	3	1		227	59	17	640	10	20	2,581	440	204
1月		360	1			13	6	2	45	1	1	249	40		2	343				15	6	2	40	1	1	239	39	20
2月		306	1			20	3	1	48		2	196	33		2	292				18	3	1	47		1	189	33	15
3月		351	1			21	5	1	54	2	3	222	39		3	339	1			21	5	1	53	2	2	215	39	13
4月		308		1		20	2		43		3	196	42		1	296				23	2		42		1	186	42	16
5月		311				15	7	1	49	1	3	205	30			298				12	7	1	48	1	2	197	30	14
6月		344				12	5	2	68	4	3	217	32		1	325				12	5	2	63	3	2	206	32	19
7月		348	1	1		14	7	1	61	1	4	220	35		3	329	1			12	7	2	60	1	1	210	35	20
8月		379		1		15	3		63		1	252	40		4	364		1		15	3		60		1	245	39	17
9月		297				19	6	2	45		4	185	33		3	295				25	6	2	44		3	182	33	8
10月		406	1			26	8	4	64		3	258	39	1	2	399	1			30	8	6	64		1	250	39	17
11月		368				17	1		66		5	241	35		3	351				18	1		65		3	229	35	19
12月		388				22	6		59	2	2	245	45		7	367				26	6		54	2	2	233	44	26

## 搬送人員に対する年齢割合

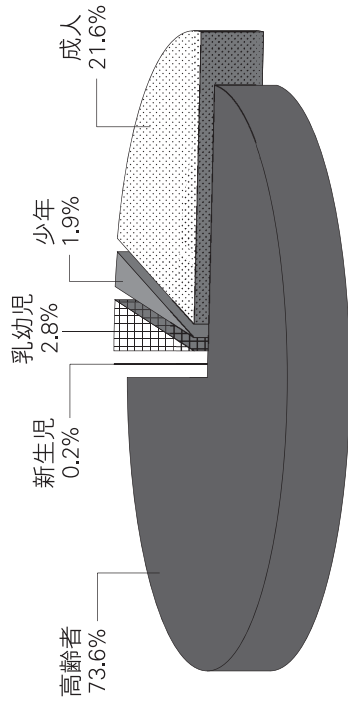

	新生児	乳幼児	少年	成人	高齢者	合計
搬送人員	6	110	76	863	2,943	3,998 (人)

## 発生場所別搬送人員分類

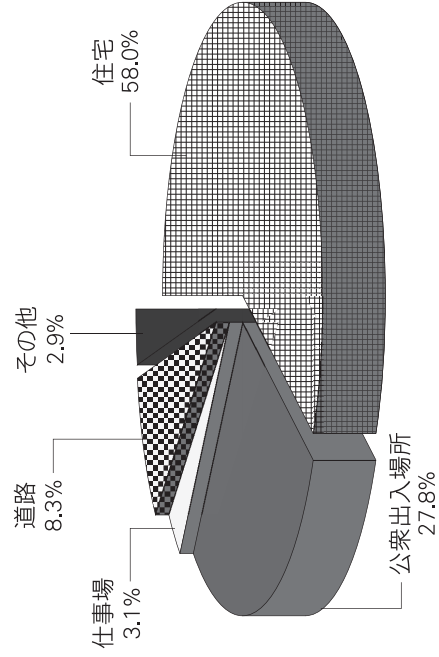

※各割合は四捨五入により算出しているため、合計が100にならない場合があります。

## 現場到着所要時間状況 (覚知起点)

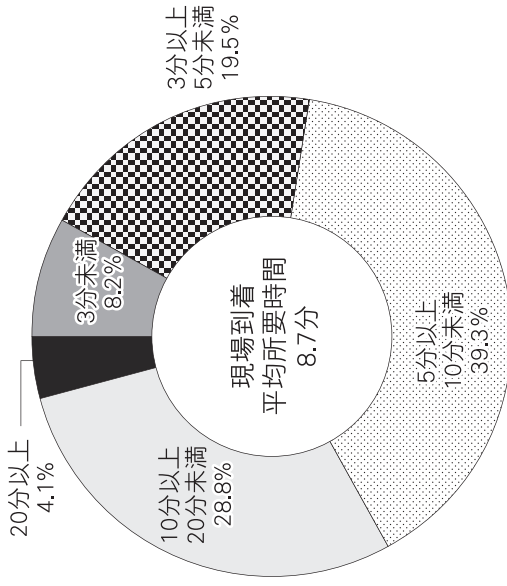

## 収容所要時間別搬送状況 (覚知起点)

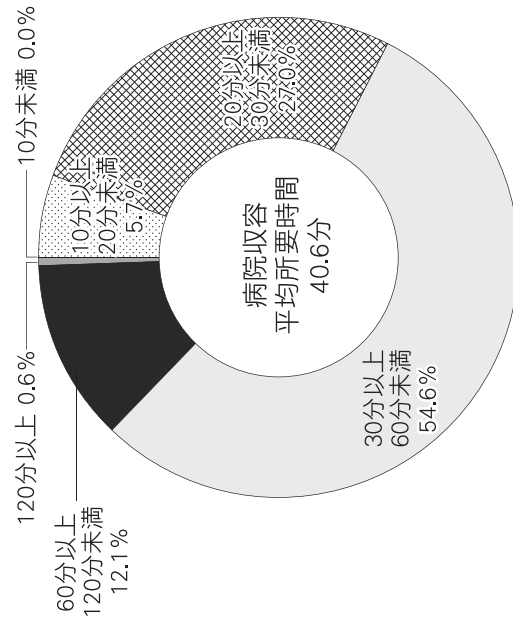



署所別救急出場件数比較表

		年別 種別	2021年	2020年	比較増減
合計	急病		2,686	2,551	135
	交通		214	206	8
	一般		665	633	32
	その他		601	558	43
	計		4,166	3,948	218
三次 消防署	三 次 消 防 署	急病	989	919	70
		交通	90	89	1
		一般	226	208	18
		その他	264	247	17
		計	1,569	1,463	106
	作木出張所	急病	86	104	△ 18
		交通	7	4	3
		一般	27	30	△ 3
		その他	13	18	△ 5
		計	133	156	△ 23
	吉舎出張所	急病	230	189	41
		交通	14	8	6
		一般	47	56	△ 9
		その他	21	24	△ 3
		計	312	277	35
三和出張所	急病	119	129	△ 10	
	交通	13	13	-	
	一般	53	40	13	
	その他	13	2	11	
	計	198	184	14	
口和出張所	急病	135	128	7	
	交通	10	4	6	
	一般	36	38	△ 2	
	その他	10	9	1	
	計	191	179	12	
甲奴出張所	急病	112	109	3	
	交通	11	8	3	
	一般	18	28	△ 10	
	その他	8	15	△ 7	
	計	149	160	△ 11	
小計	急病	1,671	1,578	93	
	交通	145	126	19	
	一般	407	400	7	
	その他	329	315	14	
	計	2,552	2,419	133	

		年別 種別	2021年	2020年	比較増減
庄原消防署	急病		539	524	15
	交通		42	36	6
	一般		144	122	22
	その他		102	88	14
	計		827	770	57
西城出張所	急病		105	96	9
	交通		9	9	-
	一般		24	28	△ 4
	その他		40	34	6
	計		178	167	11
高野出張所	急病		124	115	9
	交通		10	13	△ 3
	一般		23	28	△ 5
	その他		32	32	-
	計		189	188	1
小計	急病		768	735	33
	交通		61	58	3
	一般		191	178	13
	その他		174	154	20
	計		1,194	1,125	69
東城消防署	急病		247	238	9
	交通		8	22	△ 14
	一般		67	55	12
	その他		98	89	9
	計		420	404	16

出張所合計	急病	911	870	41
	交通	74	59	15
	一般	228	248	△ 20
	その他	137	134	3
	計	1,350	1,311	39

(△はマイナス)

## 中国自動車道救急出場内訳

救急・救助

## 1 事故種別出場件数・傷病程度別搬送人員

種別	出場件数	傷病程度				合計
		うち 不搬送件数	死亡	重症	中等症 軽症	
交通事故	2	1		1		1
急病	4				5	5
その他	1			1		1
合計	7	1		1	6	7

## 2 署別出場状況

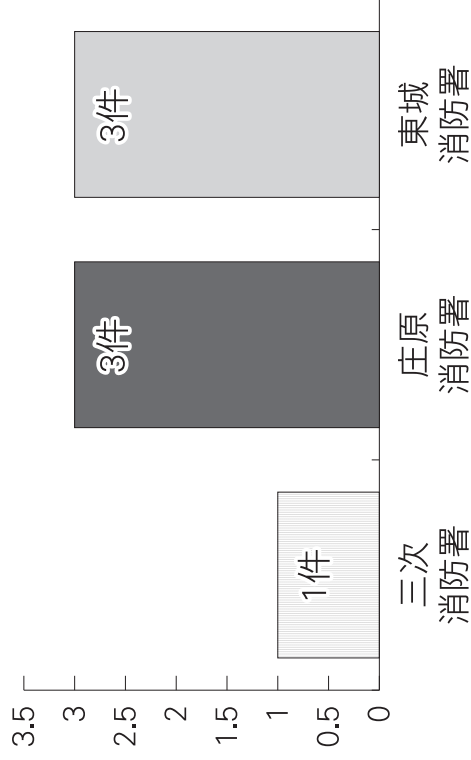

## 尾道松江自動車道救急出場内訳

## 1 事故種別出場件数・傷病程度別搬送人員

種別	出場件数	傷病程度				合計
		うち 不搬送件数	死亡	重症	中等症 軽症	
交通事故	10	2		1	12	13
急病	3			2	1	3
その他						
合計	13	2		3	13	16

## 2 署別出場状況

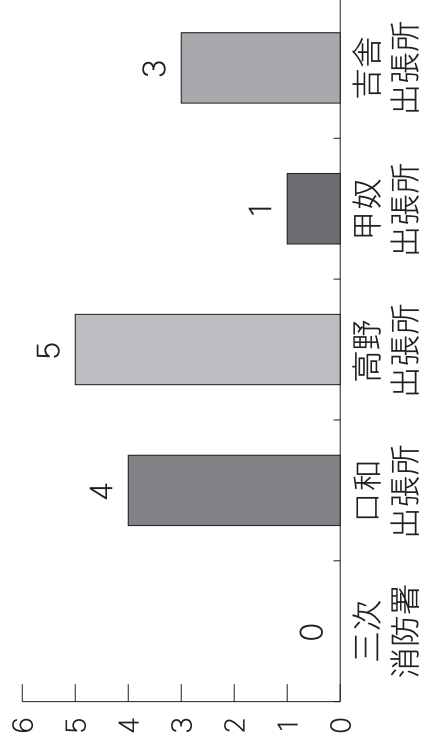

# 救助出動状況

	発生件数	救助活動(有)	救助活動(無)	救助人員	搬送人員内訳					合計
					死亡	重症	中等症	軽症	その他	
交通事故	27	18	9	20		2	10	5		17
機械	4		4							
建物	6	3	3	3			1			1
水難事故	1	1		1						
火災	1	1		1						
その他の事故	18	15	3	20			6	2		8
合計	57	38	19	45		2	17	7		26

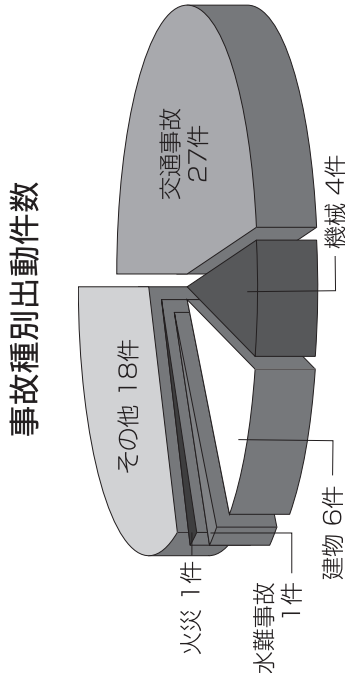

署別出動件数

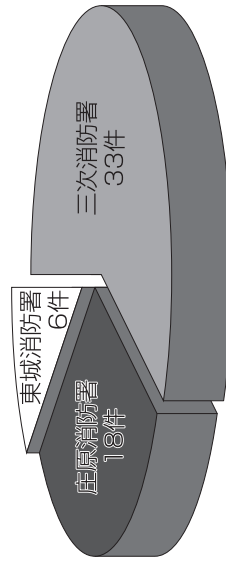

署別活動件数

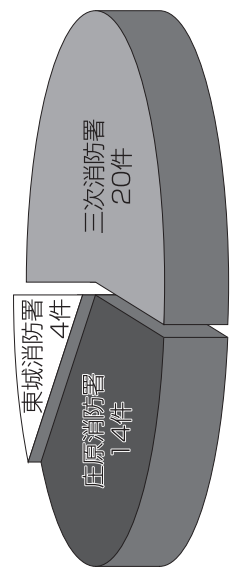

※救助人員と搬送人員の数値が異なるのは、救助するも何らかの理由により救急搬送を行っていない事案があるため。

過去10年間の救助出動状況

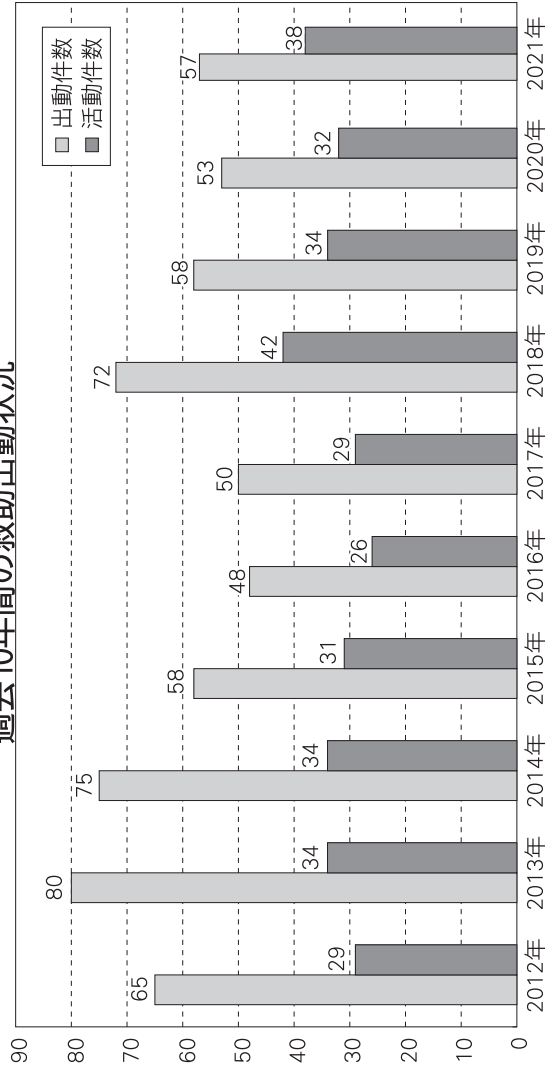

# 救命講習実施状況

## 救急・救助

2021年中に実施した救命講習は、普通救命講習（Ⅰ・Ⅲ）23回（358名）、救命入門コース6回（334名）、救急救室50回（728名）で、総計1,420名の方が応急手当に関する講習を受講している。（再講習を含む。）なお、上級救命講習及び普通救命講習Ⅱは実施していない。

### 救命講習の種類

- 1 上級救命講習（講習時間8時間でAEDを用いた応急手当，修了証の交付あり）
- 2 普通救命講習Ⅰ，Ⅲ（講習時間3時間でAEDを用いた応急手当，修了証の交付あり）
- 3 普通救命講習Ⅱ（講習時間4時間でAEDを用いた応急手当，修了証の交付あり）
- 4 救命入門コース（講習時間1時間30分で参加証の交付あり）
- 5 救急救室（講習時間3時間未満で修了証の交付はなし）

### 1996年からの上級・普通救命講習の実施状況

年	上級救命講習		普通救命講習	
	回数	受講者(人)	回数	受講者(人)
1996年	2	34	2	49
1997年	0	0	22	560
1998年	3	71	33	742
1999年	0	0	30	666
2000年	1	34	36	853
2001年	1	34	46	997
2002年	2	60	38	757
2003年	5	104	90	1,500
2004年	1	15	59	958
2005年	1	37	71	1,194
2006年	6	115	86	1,533
2007年	5	76	88	1,609
2008年	2	48	76	1,353
2009年	1	27	80	1,594
2010年	1	56	71	1,420
2011年	2	39	60	1,135
2012年	0	0	67	1,472
2013年	1	13	54	996
2014年	1	27	67	1,332
2015年	0	0	53	1,038
2016年	2	12	58	1,176
2017年	1	45	51	978
2018年	2	13	51	1,072
2019年	0	1	30	457
2020年	0	0	23	358
2021年	41	861	1,387	26,513
合計				

### 2020年中の署所別実施状況

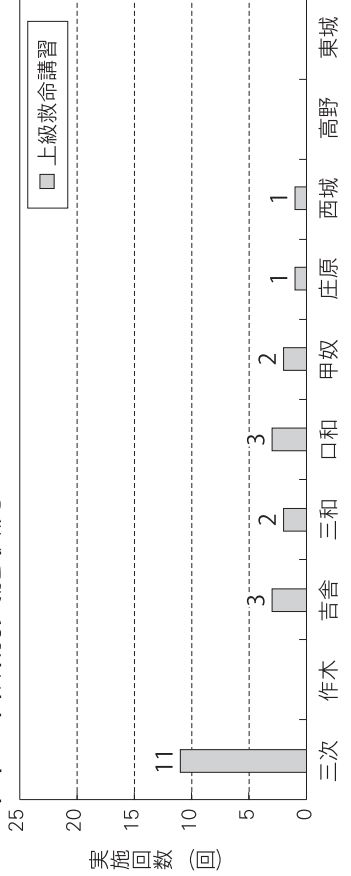

### 平成8年から普通救命講習を受講された団体等の状況

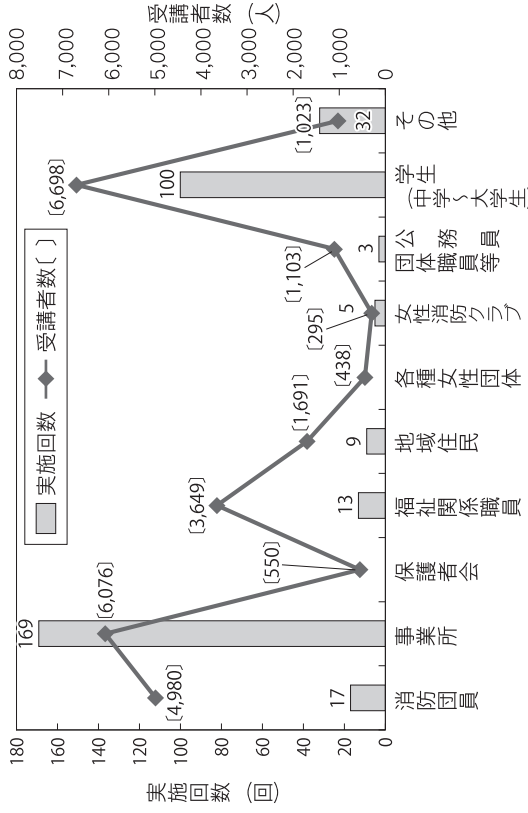

### 住民による現場救命処置の実施状況

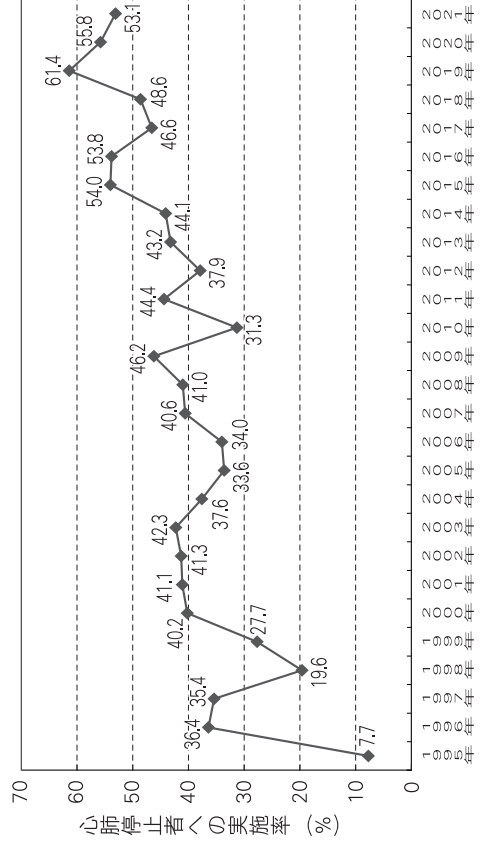

## 救急救命士による特定行為等の実施状況

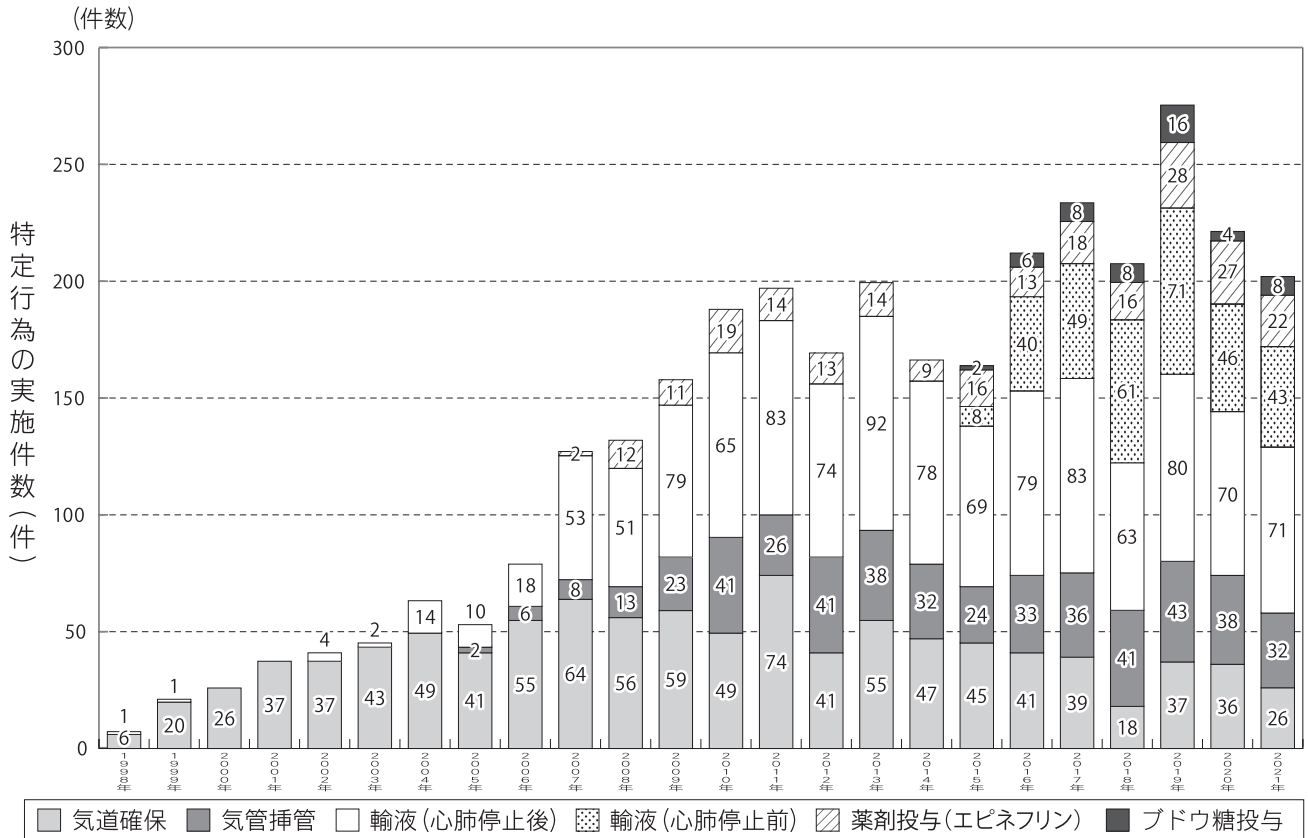

- ※ 気管挿管は平成17年6月から可能となった。
- ※ 薬剤(エピネフリン)投与は平成18年4月から可能となった。
- ※ 心肺停止前の静脈路確保及び輸液, 薬剤(ブドウ糖投与)は平成27年7月から可能となった。

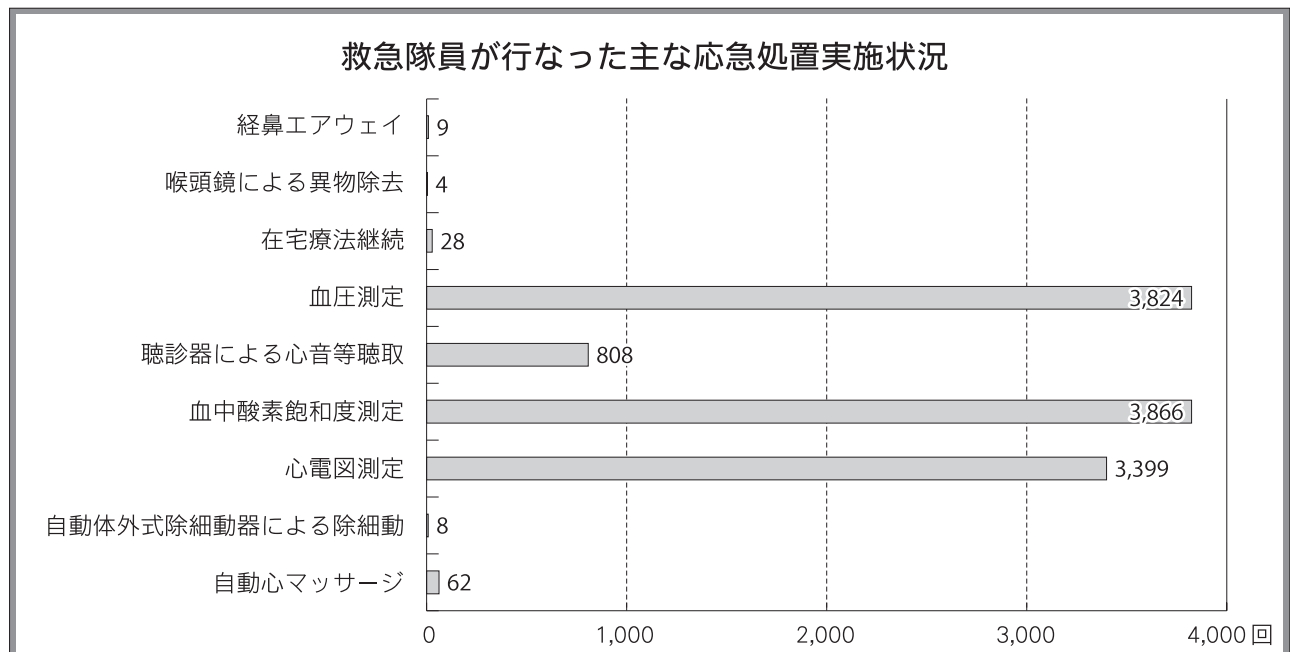

# ドクターヘリ活動状況

## 1 ドクターヘリ活動件数

要請件数	広島県ドクターヘリ		島根県ドクターヘリ		鳥取県ドクターヘリ		岡山県ドクターヘリ		合計
	三次市	庄原市	三次市	庄原市	三次市	庄原市	三次市	庄原市	
16			6		5		1		28
7			4		3				
活動件数			2		4		3		14
	5	2							
内訳 (市別)			1		2				
キャンセル件数			8		2		1		5
病院間搬送			1		2		1		9

## 3 ドクターヘリ活動状況

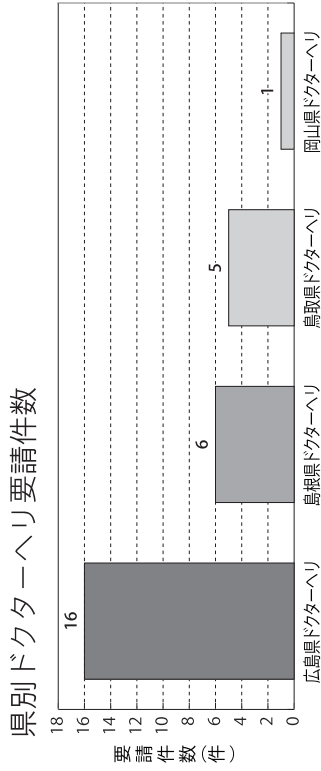

## 2 事故種別活動件数・傷病程度別搬送人員

事故種別	ハリ別件数	広島県		島根県		岡山県		ヘリ搬送人員内訳						
		ドクターヘリ	三次市	庄原市	ドクターヘリ	三次市	庄原市	死亡	重症	中等症	軽症	その他		
交通事故	2	2							3	2				
一般負傷	2	2			1				2	1				
急病					1									
労働災害	2	2			1				1					
火災	1	1							1					
運動競技														
合計	7	7			4				7	3				

## 県別ドクターヘリ活動件数

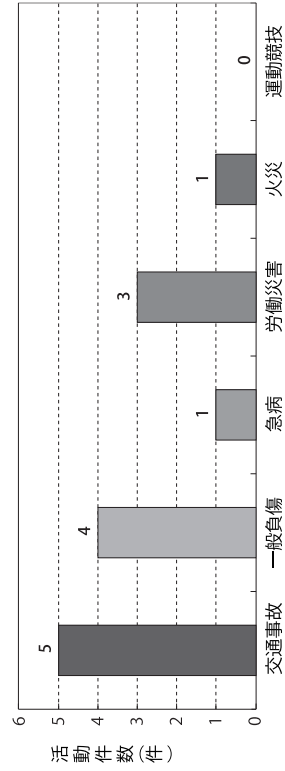
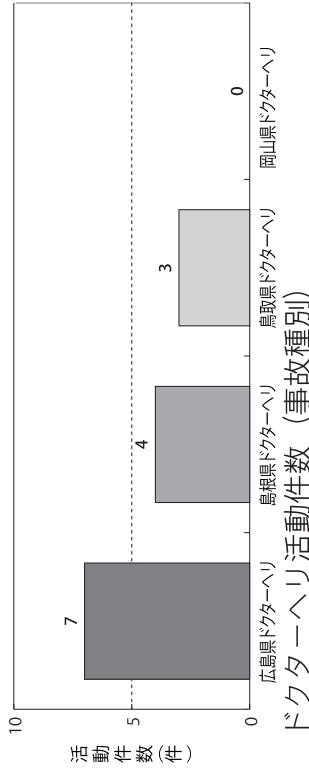

# 消防施設編

消 防 ポ ン プ 車 .....	15 台
化 学 車 .....	2 台
は し ご 車 .....	1 台
救 助 工 作 車 .....	2 台
高 規 格 救 急 自 動 車 .....	15 台
そ の 他 の 自 動 車 .....	19 台

## 令和3年度更新車両



三次消防署甲奴出張所  
CAFS 装置搭載ポンプ車



消防本部 指揮広報車



東城消防署 高規格救急車



庄原消防署 高規格救急車



## 消防車両配置状況

(令和4年4月1日現在)

配置場所	種別	シャーシ	登録番号	定員	初年度登録年/月	エンジン		ポンプ		C A F S	無線呼出名称	対空標示	緊要隊登録	memo
						燃料	排気量(cc)	等級	メーカー					
消防本部	公用車	マツダ	広島301に1750	8	2013年6月	ガソリン	1,990							ピアノテ
	査察車	マツダ	広島301ち8287	7	2011年6月	ガソリン	1,990							プレマシー
	指揮広報車	三菱	広島831な119	8	2021年10月	軽油	2,260				びほくしき1	備指1		デリカ
	指揮広報車	マツダ	広島800す544	5	2005年10月	ガソリン	1,760				びほくしき2	備指2		ファミリア
	指揮広報車	マツダ	広島800す2515	7	2007年7月	ガソリン	1,990				びほくしき3	備指3		プレマシー
三 次 消 防 署	救助工作車	日野	広島830ら119	6	2009年2月	軽油	6,400				みよしきゅうじよ1	備三R	●	II型
	はしご車	日野	広島830り119	6	2010年1月	軽油	8,860				みよしはしご1	備三L		3.0m級 (屈折機能付)
	化学車	日野	広島831つ119	6	2016年11月	軽油	6,400	A-2	モリタ	●	みよしかがく1	備三C		薬液500L
	ポンプ車	三菱	広島800さ2537	6	2000年1月	軽油	5,240	A-2	日本ドライ		みよし1	備三P1		非常用 C D - 1
	ポンプ車	日野	広島800す2203	6	2007年3月	軽油	4,000	A-2	日本機械		みよし2	備三P2	●	C D - 1
	ポンプ車	日野	広島830た344	5	2018年9月	軽油	4,000	A-2	モリタ	●	みよし3	備三P3	●	C D - 1
	資機材搬送車	マツダ	広島800す5455	3	2010年10月	軽油	2,990				みよしはんそう1	備三資	●	タイタン
	指揮広報車	マツダ	広島830す344	5	2017年6月	ガソリン	1,790				みよししき1	備三指		ボンゴ
	高規格救急車	トヨタ	広島800せ3936	7	2020年11月	ガソリン	2,690				みよしきゅうきゅう1	備三救1		
	高規格救急車	トヨタ	広島800す9631	7	2015年10月	ガソリン	2,690				みよしきゅうきゅう2	備三救2		
高規格救急車	トヨタ	広島800せ2200	7	2003年12月	ガソリン	3,370				みよしきゅうきゅう3	備三救3		非常用	
作 木 出 張 所	ポンプ車	日野	広島830そ344	5	2018年9月	軽油	4,000	A-2	モリタ	●	さくぎ1	備作P		C D - 1
	高規格救急車	トヨタ	広島800す9632	7	2015年10月	ガソリン	2,690				さくぎきゅうきゅう1	備作救	●	
	事務連絡車	マツダ	広島480そ882	4	2015年5月	ガソリン	650							スクラムバン
吉 倉 出 張 所	ポンプ車	日野	広島800す7321	5	2013年1月	軽油	4,000	A-2	モリタ	●	きさ1	備吉P		C D - 1
	高規格救急車	トヨタ	広島800す4626	7	2009年11月	ガソリン	2,690				きさきゅうきゅう1	備吉救		
	事務連絡車	マツダ	広島480す625	4	2013年6月	ガソリン	650							スクラムバン
三 和 出 張 所	ポンプ車	いすゞ	広島800さ1057	6	1999年2月	軽油	4,570	A-2	GMいちはら		みわ1	備和P		C D - 1
	高規格救急車	トヨタ	広島800す9001	7	2015年1月	ガソリン	2,690				みわきゅうきゅう1	備和救	●	
	事務連絡車	マツダ	広島480す626	4	2013年6月	ガソリン	650							スクラムバン
口 和 出 張 所	ポンプ車	日野	広島800す8784	5	2014年10月	軽油	4,000	A-2	モリタ	●	くちわ1	備口P		C D - 1
	高規格救急車	トヨタ	広島800せ2192	7	2018年10月	ガソリン	2,690				くちわきゅうきゅう1	備口救		
	事務連絡車	マツダ	広島480そ881	4	2015年5月	ガソリン	650							スクラムバン

# 消防施設

配置場所	種別	シャーシ	登録番号	定員	初年度登録年/月	エンジン		ポンプ		C A F S	無線呼出名称	対空標示	緊要隊登録	memo
						燃料	排気量(cc)	等級	メーカー					
甲奴出張所	ポンプ車	日野	広島800せ4613	5	2021年9月	軽油	4,000	A-2	モリタ	●	こうぬ1	備甲P	●	C D - 1
	高規格救急車	トヨタ	広島800す6175	7	2011年8月	ガソリン	2,690				こうぬきゅうきゅう1	備甲救		
	事務連絡車	マツダ	広島480す627	4	2013年6月	ガソリン	650							スクラムバン
庄原消防署	救助工作車	日野	広島831せ119	6	2013年3月	軽油	6,400				しょうばらきゅうじよ1	備庄R		II型
	ブーム付多目的車	日野	広島800は1974	6	2020年10月	軽油	5,120	A-2	モリタ	●	しょうばらはしご1	備庄L		13mブーム付
	化学車	日野	広島800は593	6	2005年3月	軽油	6,400	A-2	小川ポンプ		しょうばらかがく1	備庄C		薬液500L
	ポンプ車	三菱	広島800さ1910	6	1999年9月	軽油	5,240	A-1	吉谷機械		しょうばら5	備庄P5		非常用C D - 1
	ポンプ車	日野	広島800せ432	5	2016年9月	軽油	4,000	A-2	モリタ	●	しょうばら1	備庄P1	●	C D - 1
	資機材搬送車	いすゞ	広島800せ3176	3	2019年12月	軽油	2,990				しょうばらはんそう1	備庄資		
	指揮広報車	マツダ	広島800す7818	8	2013年8月	ガソリン	1,990				しょうばらしき1	備庄指		ピアンテ
	高規格救急車	トヨタ	広島800す2137	7	2007年3月	ガソリン	2,690				しょうばらきゅうきゅう1	備庄救1		
	高規格救急車	トヨタ	広島800せ4757	7	2021年10月	ガソリン	2,690				しょうばらきゅうきゅう2	備庄救2		
	高規格救急車	トヨタ	広島800さ4889	7	2005年3月	ガソリン	3,370				しょうばらきゅうきゅう3	備庄救3		非常用
西城出張所	ポンプ車	日野	広島800す8171	5	2014年1月	軽油	4,000	A-1	GMいちばら		さいじょう1	備西P		C D - 1
	高規格救急車	トヨタ	広島800せ3102	7	2019年11月	ガソリン	2,690				さいじょうきゅうきゅう1	備西救		
	事務連絡車	マツダ	広島480そ883	4	2015年5月	ガソリン	650							スクラムバン
高野出張所	ポンプ車	日野	広島800せ1502	5	2017年12月	軽油	4,000	A-2	吉谷機械	●	たかの1	備高P		C D - 1
	高規格救急車	トヨタ	広島800す7953	7	2013年10月	ガソリン	2,690				たかのきゅうきゅう1	備高救		
	事務連絡車	マツダ	広島480せ856	4	2014年6月	ガソリン	650							スクラムバン
東城消防署	R T 車	日野	広島800せ3239	5	2020年1月	軽油	4,000	A-2	モリタ	●	とうじょうRT	備東RT		C D - 1
	ポンプ車	いすゞ	広島800せ2199	6	1999年2月	軽油	4,570	A-2	GMいちばら		とうじょう2	備東P		非常用C D - 1
	ポンプ車	日野	広島800す2204	6	2007年3月	軽油	4,000	A-2	GMいちばら		とうじょう1	備東P1		C D - 1
	資機材搬送車	いすゞ	広島800せ2682	3	2019年4月	軽油	2,990				とうじょうはんそう1	備東資		
	指揮広報車	マツダ	広島800す8617	8	2014年7月	ガソリン	1,990				とうじょうしき1	備東指		ピアンテ
	高規格救急車	トヨタ	広島800す3728	7	2008年10月	ガソリン	2,690				とうじょうきゅうきゅう1	備東救1		
	高規格救急車	トヨタ	広島800せ4758	7	2021年10月	ガソリン	2,690				とうじょうきゅうきゅう2	備東救2		

## 特殊装備資機材現有数

(令和4年4月1日現在)

左側表			右側表		
	装 備 名	数 量		装 備 名	数 量
放水器具	小型動力ポンプ C-1	15	破壊器具	鉄線カッター	24
	軽可搬ポンプ (D級)	1		酸素溶断機	1
	ホースカー (手引き)	11		万能斧	33
	(動力)	3		携帯用コンクリート破壊機	3
	ガンタイプノズル	23	保護器具	防護服 (化学防護服)	9
	C A F S切替ノズル	20		(耐熱防護服)	6
	発泡ノズル (高発泡)	1		(放射線防護服)	6
	(低発泡)	10		(耐電用防護服)	4
	ウォーターチャージャー	2		耐電用手袋	29
	背負式ポンプ	72		防毒マスク	44
簡易水槽	13	呼吸器 (空気呼吸器)		90	
救助器具	積載はしご (かぎ付アルミ合金製)	2		(酸素呼吸器)	5
	(かぎ付チタン製)	6		(簡易呼吸器)	1
	(三連アルミ合金製)	1		潜水器具	16
	(三連チタン製)	13	携帯警報機	9	
	(三連鋼鉄製)	2	空気充填機	1	
	空気式救助マット	3	送排風機	3	
	救命索発射銃 (火薬式)	0	オイルフェンス	11	
	(空気圧式)	3	空気ボンベ	166	
	可搬式ウィンチ	5	潜水用ボンベ	32	
	発動発電機 (300W可搬式)	2	N B C災害対応資機材一式	1	
(500W可搬式)	4	通信器具	携帯無線機 (デジタル)	30	
(800W可搬式)	18		携帯無線機 (400MHz用)	53	
(1KW可搬式)	14		携帯電話	33	
(3KW車載式)	0				
(5KW車載式)	0				
救助器具	バスケットストレッチャー	9	測定器具	可燃性ガス測定器	15
	スクープストレッチャー	19		有毒性ガス測定器	3
	高度救助資機材画像探索機 II 型	1		放射線測定器	8
	高度救助資機材熱画像直視装置	1		ポケット型線量計	19
	救命ボート (ゴム製)	2		酸素濃度測定器	1
	ラフティングボート	2	救急器具	高度救命用資機材	
	船外機	2		気道確保用資機材一式	15
	救命胴衣	144		除細動器	20
	水中投光器	15		自動式心肺蘇生装置	14
	水中カメラ (簡易画像探査機)	2		輸液用資機材一式	13
ロープレスキュー式	3	患者監視装置		15	
破壊器具	油圧式救助器具 (スプレッダー)	6		消毒用資機材	
	(切断機)	5		室内紫外線殺菌装置	4
	(ジャッキ)	3		オートクレープ滅菌器	3
	空気式救助器具 (エアーカッター)	2		オゾン発生器	8
	(エアーソー)	3	心肺蘇生訓練用人形 (大人)	11	
	バッテリー式救助器具 (ハンマードリル)	1	心肺蘇生訓練用人形 (ジュニア)	4	
	(セイバーソー)	1	心肺蘇生訓練用人形 (ベビー)	9	
	エンジンカッター	7	高度救命処置訓練用人形 (大人)	2	
	チェーンソー	25	高度救命処置訓練用人形 (ベビー)	1	
	削岩機	2	気道管理トレーナー	3	
ハンマードリル	4	A E Dトレーナー	14		
		バックボード	25		
		無人航空機	2		
		エアーテント	2		
		その他			

## 消防水利の状況

(令和4年4月1日現在)

種別 市町	消火栓							貯水槽							その他	
	公設 (mm)						小計	公設 (m <sup>3</sup> )			私設 (m <sup>3</sup> )			小計	小川・溝	プール
	75	100	150	200	250	300以上		20以下	40以上	100以上	20以下	40以上	100以上			
三 次 市	411	591	297	100	14	26	1,439	180	635		10	25	5	855	499	38
三 次	204	352	170	79	14	26	845	58	126		5	18	4	211	56	20
君 田	11	14	6	9			40	10	67					77	20	2
布 野	27	19	14				60	11	12					23	29	1
作 木	10	8	7				25	24	70					94	77	1
吉 舎	69	75	34	12			190	4	119					123	79	5
三 良 坂	40	91	49				180	4	64					68	63	2
三 和	26	26	10				62	69	61		2	1	1	134	83	3
甲 奴	24	6	7				37		116		3	6		125	92	4
庄 原 市	235	399	273	43	2	4	956	130	483	4	27	8	1	653	980	27
庄 原	47	148	85	38	1	4	323	109	58	4	4	2		177	170	7
東 城	54	63	38	1	1		157	11	132		7	2	1	153	122	12
西 城	84	92	78	4			258	5	27					32	210	1
口 和	21	65	38				124		48		16	4		68	42	3
高 野	8	11	11				30	5	67					72	176	1
比 和	4	9	7				20		52					52	155	1
総 領	17	11	16				44		99					99	105	2
合 計	646	990	570	143	16	30	2,395	310	1,118	4	37	33	6	1,508	1,479	65

※ 消火栓については、消防水利の基準に該当するものを計上

# 通信・気象編

119番受信件数	6,299件
緊急通報システム受信件数	595件
福祉FAX・メール119・NET119	0件



# 高機能消防指令センター システム構成図

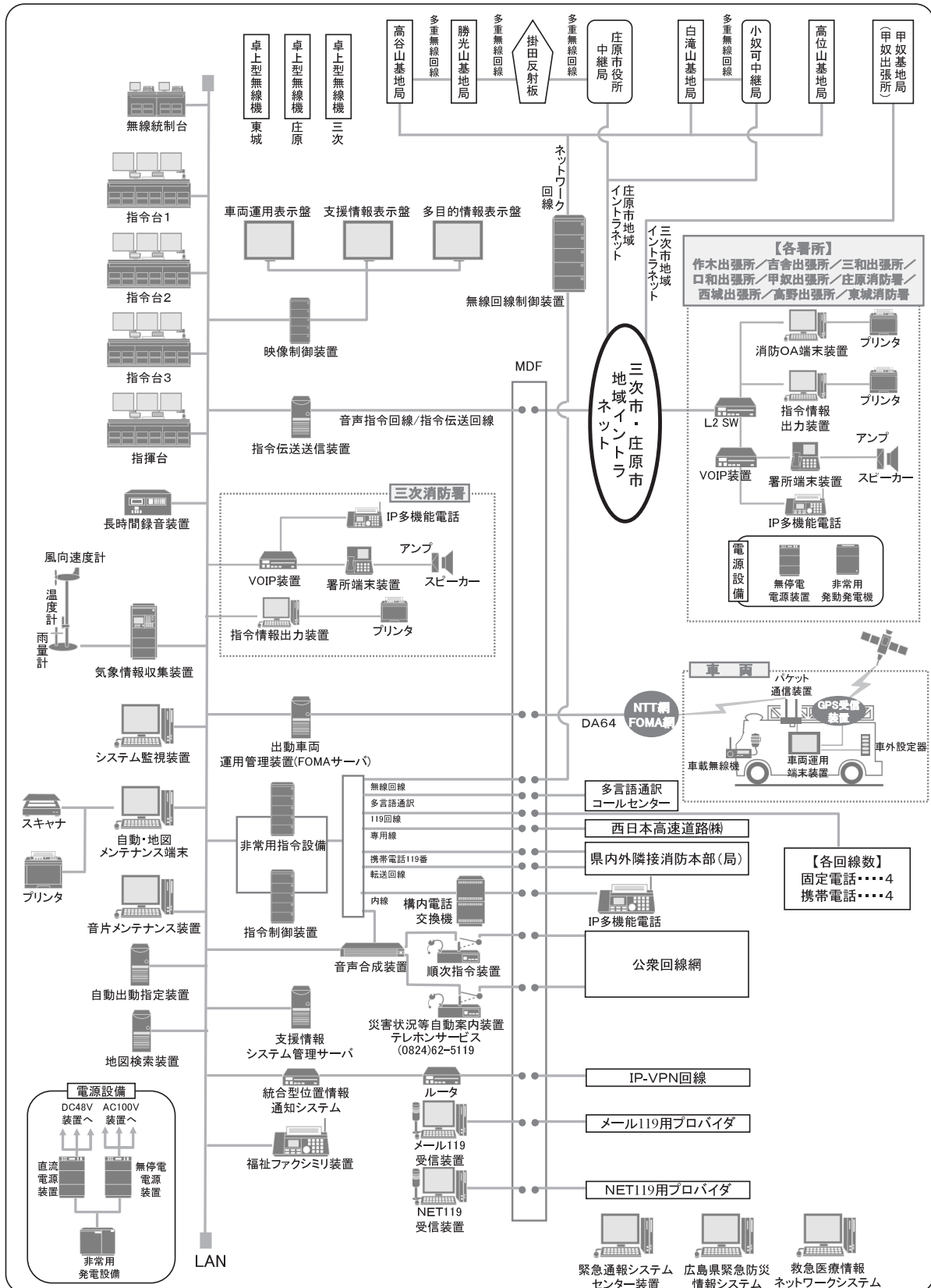



## 消防救急デジタル無線システム装置

### 構成機器一覧

#### 無線回線制御装置



基地局無線装置を集中管理し、高機能通信指令設備・遠隔制御器との接続を行うデジタル無線の基幹装置です。

#### 管理監視制御装置

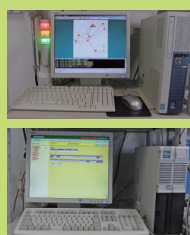

基地局無線装置や多重無線装置の監視・制御機能及び、各中継局に設置している発電機などの付帯設備の監視・制御を行う装置です。

#### 遠隔制御装置



無線回線制御装置と接続し、車載型無線装置及び携帯型無線装置と通信を行う設備です。高機能指令設備輻輳時の無線統制等に使用します。

#### 基地局無線装置



移動局と高機能指令設備との間で通信を行う無線設備です。260MHz帯SCPC方式デジタル無線システムに対応しています。

#### 多重無線装置



高機能通信指令センターと基地局を接続する無線設備です。自営回線なので、災害時にも安定した運用が可能です。

#### 車載型無線装置



ポンプ車・救急車等に搭載する無線装置です。

#### 携帯型無線装置



隊員が通信指令センター及び車載型無線装置と交信するための無線機です。デジタル無線専用機です。

#### 署活用無線装置



出場する全隊員が使用する無線機です。現場の隊員間の交信に使用します。

#### 卓上型無線装置



災害時に基地局が使用できない場合に使用する無線機です。指令回線切断時には無線による指令受信を行います。

#### 署所端末用受令機



指令回線切断時には無線による指令受信を行います。通常時は出勤隊と通信指令センター間の通話を受信します。

# 基地局 / 中継局構成

## 基地局 / 中継局構成

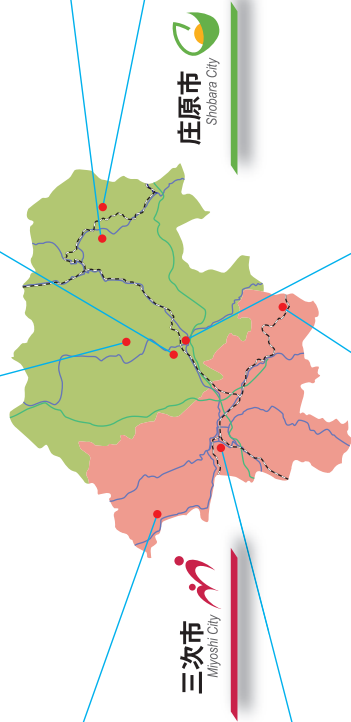



## 通 信 施 設 状 況

(令和4年4月1日現在)

通信施設 署 所	指 令 台	無 線 設 備							
		基 地 局			陸 上 移 動 局				多重無線設備
		20W	10W	5 W	車載用	卓上型	携 帯 用		
					5 W	5 W	1 W	署活系 (アナログ)	
消 防 本 部					3		1		
通信指令センター	4								
三 次 消 防 署					11	1	6	10	
作 木 出 張 所					2		2	4	
吉 舎 出 張 所					2		2	4	
三 和 出 張 所					2		2	4	
口 和 出 張 所					2		2	4	
甲 奴 出 張 所					2		2	4	
庄 原 消 防 署					10	1	5	8	
西 城 出 張 所					2		2	4	
高 野 出 張 所					2		2	4	
東 城 消 防 署					7	1	4	7	
高 谷 山 基 地 局		1							1
高 位 山 基 地 局		1							
甲 奴 基 地 局			1						
勝 光 山 基 地 局		1							2
白 滝 山 基 地 局				1					1
小 奴 可 中 継 局									1
庄 原 市 役 所 中 継 局									1
合 計	4	3	1	1	45	3	30	53	6

# 119番受信状況

(令和3年中)

	年計	1月	2月	3月	4月	5月	6月	7月	8月	9月	10月	11月	12月	全通報に対する比率(%)
火災	93 (66) 〔 〕	10 (6) 〔 〕	6 (4) 〔 〕	8 (8) 〔 〕	24 (15) 〔 〕	2 (2) 〔 〕	8 (7) 〔 〕	5 (2) 〔 〕	10 (7) 〔 〕	3 (2) 〔 〕	4 (3) 〔 〕	12 (9) 〔 〕	1 (1) 〔 〕	1.5
救急救助	3,783 (1,564) 〔 〕	327 (134) 〔 〕	278 (103) 〔 〕	332 (136) 〔 〕	283 (116) 〔 〕	284 (109) 〔 〕	313 (133) 〔 〕	318 (145) 〔 〕	334 (150) 〔 〕	251 (100) 〔 〕	367 (157) 〔 〕	340 (139) 〔 〕	356 (142) 〔 〕	60.1
他災害	20 (12) 〔 〕	1 ( ) 〔 〕	3 (2) 〔 〕	1 (1) 〔 〕	〔 〕	1 (1) 〔 〕	〔 〕	6 (2) 〔 〕	1 ( ) 〔 〕	1 (1) 〔 〕	2 (2) 〔 〕	2 (1) 〔 〕	2 (2) 〔 〕	0.3
問合せ	256 (133) 〔 〕	24 (13) 〔 〕	11 (7) 〔 〕	16 (8) 〔 〕	23 (13) 〔 〕	21 (12) 〔 〕	25 (11) 〔 〕	25 (13) 〔 〕	26 (11) 〔 〕	22 (14) 〔 〕	15 (8) 〔 〕	16 (6) 〔 〕	32 (17) 〔 〕	4.1
試験	599 (34) 〔 〕	57 (6) 〔 〕	14 ( ) 〔 〕	22 (5) 〔 〕	18 (1) 〔 〕	52 (2) 〔 〕	159 (1) 〔 〕	31 (5) 〔 〕	15 ( ) 〔 〕	32 (8) 〔 〕	127 (2) 〔 〕	18 (2) 〔 〕	54 (2) 〔 〕	9.5
いたずら	12 (2) 〔 〕	〔 〕	1 (1) 〔 〕	4 (1) 〔 〕	〔 〕	1 ( ) 〔 〕	2 ( ) 〔 〕	2 ( ) 〔 〕	1 ( ) 〔 〕	〔 〕	1 ( ) 〔 〕	〔 〕	〔 〕	0.2
間違い	332 (149) 〔 〕	13 (6) 〔 〕	26 (13) 〔 〕	28 (14) 〔 〕	33 (21) 〔 〕	21 (12) 〔 〕	32 (8) 〔 〕	33 (15) 〔 〕	26 (8) 〔 〕	23 (10) 〔 〕	34 (14) 〔 〕	28 (14) 〔 〕	35 (14) 〔 〕	5.3
その他	1,204 (307) 〔 〕	65 (22) 〔 〕	65 (21) 〔 〕	138 (24) 〔 〕	55 (21) 〔 〕	60 (13) 〔 〕	98 (28) 〔 〕	93 (23) 〔 〕	87 (28) 〔 〕	64 (17) 〔 〕	125 (28) 〔 〕	191 (41) 〔 〕	163 (41) 〔 〕	19.1
月計	6,299 (2,267) 〔 〕	497 (187) 〔 〕	404 (151) 〔 〕	549 (197) 〔 〕	436 (187) 〔 〕	442 (151) 〔 〕	637 (188) 〔 〕	513 (205) 〔 〕	500 (204) 〔 〕	396 (152) 〔 〕	675 (214) 〔 〕	607 (212) 〔 〕	643 (219) 〔 〕	

- ※1 中段 ( ) は、携帯電話，下段 [ ] は、福祉FAX・メール119・NET119による着信の内数を示す。
- 2 他災害は、水害・油漏洩・警戒等をいう。
- 3 その他は、通報訓練，隣接消防本部への転送をいう。
- 4 比率は、小数点第2位を四捨五入した。

## 過去5年間の119番受信比較

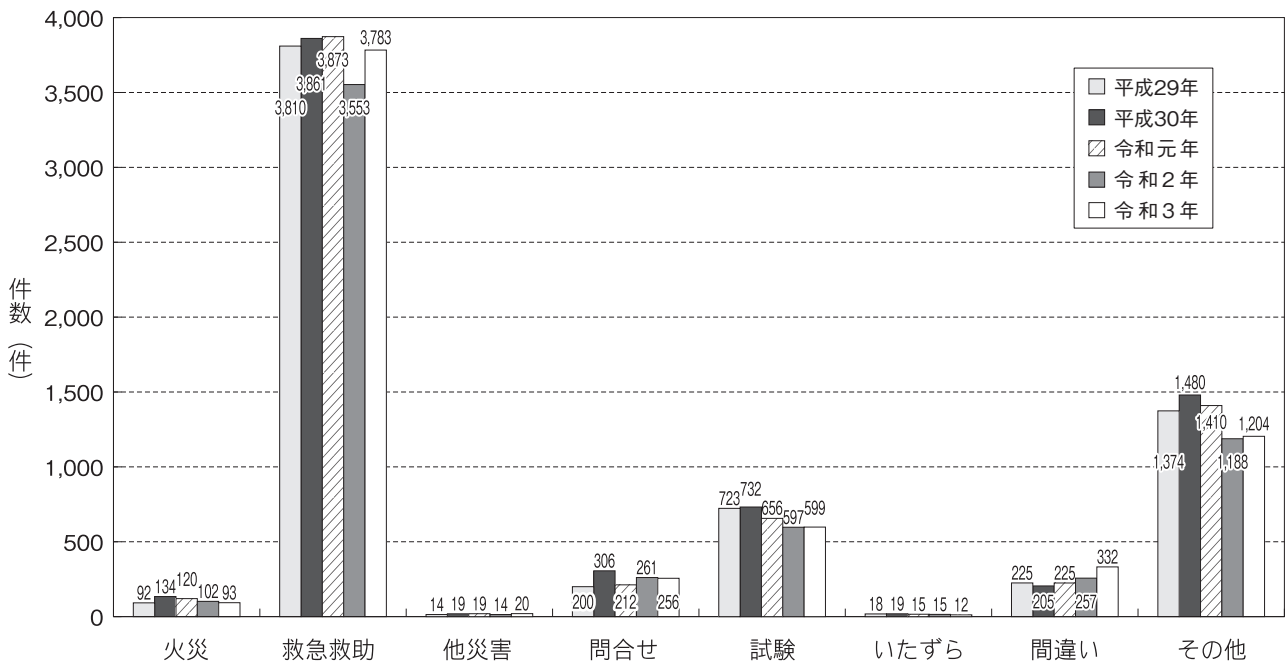

## 119番通報転送受信件数内訳

(令和3年中)

消防本部 月別	総計	受信合計	送信合計	福山		東広島		安芸高田		尾道・三原		広島		雲南		江津		新見		その他の消防本部	
				受	送	受	送	受	送	受	送	受	送	受	送	受	送	受	送		
1月	6	2	4		1				2			2									1
2月	5	2	3	2	1				1								1				
3月	7	3	4			1		1	2		2	1									
4月	13	8	5	1			1	4	2		1	1							1		1 1
5月	6	5	1	1			1	1		1		1							1		
6月	3	3		1				1				1									
7月	9	5	4	4	1				1	1	1		1								
8月	15	12	3	3				3	1	1		1	1	1			1				2 1
9月	9	8	1	2	1			5									1				
10月	9	6	3	4				2	2		1										
11月	15	10	5	3	1	1	1	4	2	2	1										
12月	12	4	8					1	2	1	5	1									1 1
合計	109	68	41	21	5	2	3	22	15	6	11	8	2	1			2	1	2		4 4

その他の消防本部：北広島，出雲，鳥取西部，東京，福岡，廿日市，相模原

## 緊急通報システム受信状況

(令和3年中)

月	総数	火災	救急	間違い	その他
1	73		11	27	35
2	25		3	11	11
3	62		2	19	41
4	49		4	12	33
5	31		9	18	4
6	70		6	18	46
7	25		2	9	14
8	40		6	14	20
9	66		5	21	40
10	38		3	20	15
11	67		3	27	37
12	49		4	22	23
合計	595		58	218	319

## 緊急通報システムの加入状況

(令和3年12月31日現在)

市町名	三次市								
	旧三次市	君田町	布野町	作木町	吉舎町	甲奴町	三良坂町	三和町	
加入者数	1,222	572	30	36	59	196	166	91	72
	(1,250)	(581)	(31)	(37)	(64)	(206)	(163)	(95)	(73)
市町名	庄原市								合計
	旧庄原市	西城町	東城町	口和町	高野町	比和町	総領町		
加入者数	804	357	88	104	64	79	55	57	2,026
	(867)	(363)	(100)	(134)	(66)	(83)	(59)	(62)	(2,117)

※ ( ) については、令和2年中の件数

## 月別天候日数状況

(令和3年中)

月別 天候	1月	2月	3月	4月	5月	6月	7月	8月	9月	10月	11月	12月	合計
晴	11	17	19	21	15	13	16	10	14	25	18	9	188
曇	12	9	7	5	9	13	14	12	12	5	10	14	122
雨	2	1	5	4	7	4	1	9	4	1	2	2	42
雪	6	1										6	13
合計	31	28	31	30	31	30	31	31	30	31	30	31	365

月別天候日数

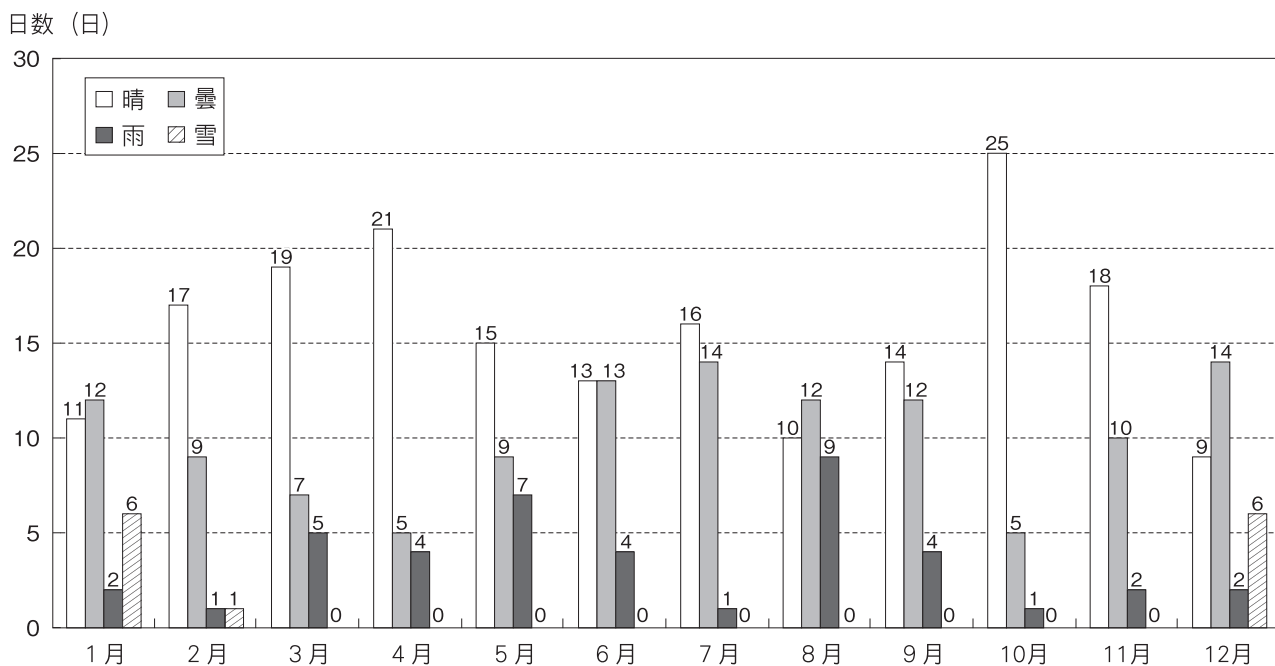

## 気象情報受信状況

(令和3年中)

内容		月別												合計
		1月	2月	3月	4月	5月	6月	7月	8月	9月	10月	11月	12月	
情報	大雨					2	1	15	16	6				40
	土砂災害							5		1				6
	竜巻							4						4
	台風								4	9				13
	熱中							5	2					7
	突風・落雷				3		1	12	8	6				30
	大雪	10	2										2	14
注意	乾燥				2									2
	濃霧	2		7	3	4	2	1			10	12	9	50
	大雨					3	5	11	12	3				34
	雷雨													
	雷	5	4	5	4	5	10	10	16	6	4	8	6	83
	洪水					3	4	12	11	1				31
	強風								3	1			1	5
	大雪	2	1										3	6
	風雪	1												1
	雪崩	3	1										2	6
	霜			10	4									14
	低温	4	1										1	6
	着雪	2	1										3	6
警報	大雨・洪水					1	1	9	8	2				21
	暴風雨								1					1
	大雪													
火災気象通報		2			9					1			1	13

※熱中とは「熱中症警戒アラート」のことで、令和3年度から熱中症の危険性が極めて高くなると予測された際に危険な暑さへの注意を呼びかけ、熱中症予防行動をとっていただくよう促すための情報です。

## 気象状況集計表

(令和3年中)

気象 月別	風向 (最多)	風速 (m/s)		気温 (°C)			湿度 (%)			気圧 (hPa)			雨量 (mm)
		最高	平均	最高	最低	平均	最高	最低	平均	最高	最低	平均	
1月	NNW	15.8	1.1	14.0	-6.3	1.6	99.9	37.5	86.0	1013.6	988.3	1002.1	81.0
2月	NNW	16.3	1.3	20.5	-4.8	4.9	99.9	24.9	75.9	1012.3	981.1	1000.0	80.5
3月	NNW	13.7	1.3	23.6	-2.8	9.6	99.9	11.1	74.1	1011.6	985.0	999.5	89.0
4月	NNW	13.3	1.5	29.2	0.7	12.9	99.9	13.6	68.2	1014.7	984.2	999.1	88.5
5月	NNW	16.0	1.3	30.4	5.1	17.6	99.9	20.4	79.7	1001.7	981.1	991.4	72.0
6月	NNW	10.6	1.1	33.4	12.2	22.0	99.9	22.7	80.6	999.1	979.5	990.3	130.0
7月	NNW	13.4	1.2	36.4	19.1	26.0	99.9	28.3	82.5	999.5	980.9	991.2	218.0
8月	NNW	19.6	1.1	37.2	19.1	25.7	99.9	38.6	86.3	998.0	964.8	990.8	175.0
9月	NNW	11.8	1.1	31.1	13.8	22.5	99.9	41.2	86.3	1004.1	983.6	994.6	198.0
10月	NNW	13.4	1.1	30.4	4.3	16.6	99.9	34.5	83.6	1009.6	985.3	1000.7	15.5
11月	NNW	12.8	1.0	21.2	-0.5	9.2	99.9	38.7	86.0	1016.9	986.2	999.6	90.5
12月	WNW	17.3	1.2	17.1	-3.2	4.4	99.9	42.7	84.5	1012.1	986.9	1001.8	68.5
最高風速		19.6 m/s		最高気温			37.2 °C			年間総雨量			1321.0 mm
最低湿度		11.1 %		最低気温			-6.3 °C			備考			
最高気圧		1016.9 hPa		最低気圧			964.8 hPa						

※ 気圧については、現地気圧 (標高156m)

# 消防団編

消 防 団 数 .....	2
( 方 面 隊 ) .....	15
団 員 数 ( 実 数 ) .....	3,002 人





管内消防団長・副団長・方面隊長

(令和4年4月1日現在)

三 次 市	団 長	西 田 正 博	
	副 団 長	谷 重 悟	
		春 田 佳 伯	
		今 本 豊	
	方 面 隊 長	三 次	佐々部 隆 好
		君 田	畠 原 幹 文
		布 野	福 間 眞 司
		作 木	水 本 環
		吉 舎	森 脇 悟
		三良坂	小 林 弘 明
三 和		佐々木 文 彦	
甲 奴		片 山 靖	
庄 原 市	団 長	榎 原 靖 弘	
	副 団 長	瀧 口 亮	
		井 田 由 也	
		作 田 静 登	
	方 面 隊 長	庄 原	岡 崎 義 則
		東 城	長 田 稔
		西 城	福 本 富 夫
		口 和	渋 川 誠
		高 野	小 原 正 次
		比 和	富 永 隆 司
総 領		田 邊 篤 想	

## 消防団員数（実員数）

（令和4年4月1日現在）

区分 市別	団長		副団長 方面隊長		副方面 隊長		分団長		副分団長		部長		班長		団員		機能別 団員		合計		条例 定数
	男	女	男	女	男	女	男	女	男	女	男	女	男	女	男	女	男	女	男	女	
三次市	1		11				49		80		119		197	1	907	17	101	24	1,465	42	1,620
本部	1		3				1		2								62	24	69	24	
三次			1				13		22		56		59		377	15	19		547	15	
君田			1				5		8		8		19		81		2		124		
布野			1				5		8		4		17		41				76		
作木			1				4		6		6		18		48				83		
吉舎			1				5		8		19		23		96		5		157		
三良坂			1				5		8		7		9		58		6		94		
三和			1				5		8		14		28		81		7		144		
甲奴			1				6		10		5		24	1	125	2			171	3	
庄原市	1		10		14		34		47		108		182	2	1,141	3			1,537	5	1,765
本部	1		3																4		
庄原			1		2		9		14		32		61		411	2			530	2	
東城			1		2		8		12		30		42	1	234				329	1	
西城			1		2		5		5		8		17		157				195		
口和			1		2		3		4		12		21		99				142		
高野			1		2		3		4		11		18	1	109	1			148	2	
比和			1		2		3		4		9		12		71				102		
総領			1		2		3		4		6		11		60				87		
合計	2		21		14		83		127		227		379	3	2,048	20	101	24	3,002	47	3,385

## 消防団の車両等保有現数

(令和4年4月1日現在)

区分 市別	消防ポンプ 自動車	小型動力ポンプ 積載車	小型動力 ポンプ	その他の 車両
三 次 市	8	121	131	6
三 次	3	53	60	4
君 田		8	8	
布 野		4	4	
作 木		6	6	1
吉 舎	2	19	19	
三 良 坂	1	10	10	
三 和		14	14	
甲 奴	2	7	10	1
庄 原 市	4	96	155	4
庄 原	2	19	61	
東 城	1	20	37	1
西 城	1	18	18	1
口 和		8	8	1
高 野		12	12	1
比 和		8	8	
総 領		11	11	
合 計	12	217	286	10

# 管内一目統計表

概況	構成市	面積	人口	世帯数
	三次市 庄原市	2024.67km <sup>2</sup> 三次市 778.18km <sup>2</sup> 庄原市 1,246.49km <sup>2</sup>	83,000人 三次市 49,909人 庄原市 33,091人	38,295世帯 三次市 23,185世帯 庄原市 15,110世帯

予算・人事	予算	組織	職員数	職員平均年齢
	1,911,349(千円) 前年比 △123,273(千円)	消防本部 1 消防署 3 出張所 7	定数 210人 実員 212人 (男208人・女4人)	36.1才

機械・施設	ポンプ・タンク車	特殊車両等	救急車	水利
	ポンプ車 15台	化学車 2台 はしご車 1台 救助工作車 2台 その他 19台	高規格救急車 15台	消火栓 2,395基 防火水槽 1,508基

予防	防火対象物	危険物施設	住宅火災警報器設置率	幼少年女性防火クラブ
	4,134施設	482施設	86.0% (一部設置を含む率) 75.7% (適正設置率)	44団体 2,136人

火災	火災件数	死傷者	出火原因	損害額
	53件 三次市 25件 庄原市 28件	死者 1人 負傷者 6人	①たき火 (23件) ②たばこ・こんろ 焼却炉, 電気機器 (各2件) ※その他・不明を除く	21,863千円

救急・救助	救急件数	救急事故種別	救急搬送人員	救助件数
	4,166件	①急病 2,688件 ②一般負傷 665件 ③転院搬送 443件	3,998人	出動件数 57件 活動件数 38件

通信・消防団	119番受信回数	緊急通報受信回数	団数	団員数
	5,987回	778回	2 (三次市消防団) (庄原市消防団)	定数 3,385人 実員 3,002人 (男2,955人・女47人)

令和4年4月1日現在 (火災, 救急・救助, 通信は令和3年中)